

0640.00-0117.1.3



4.82.211.0.5



0640.00-0105.0.3



0640.00-0103.0.3

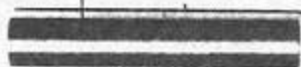

2.94.0.5

0640.00-0100.1.3

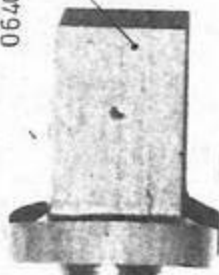

708.161.0.5

00-0106.0.3



0640.00-0118.0.3

700.00&0.5 801.502.0.5

841.937.0.5



4.81.488.0.5



0640.00-0111.1.3



Демо-файл.
За полной версией
обращайтесь на сайт
www.promelectroavtomat.ru
или по эл. почте
promelectroavtomat@mail.ru

www.promelectroavtomat.ru

Качество Демо-файлов хуже, чем качество оригинала

Ersatz für

Ersetzt durch

Datum Name

Erst 25.5.83

Name Edel J.

Gepr.

Norm

SCHON & Cie
GmbH

Pirmasens



Gruppenbez

Leistungsträger

Опорная стойка для колодок

Foto-Nr.

0640-0200_01_0.2

Blatt 1 von 1

Демо-файл.
За полной версией
обращайтесь на сайт
www.promelectroavtomat.ru
или по эл. почте
promelectroavtomat@mail.ru

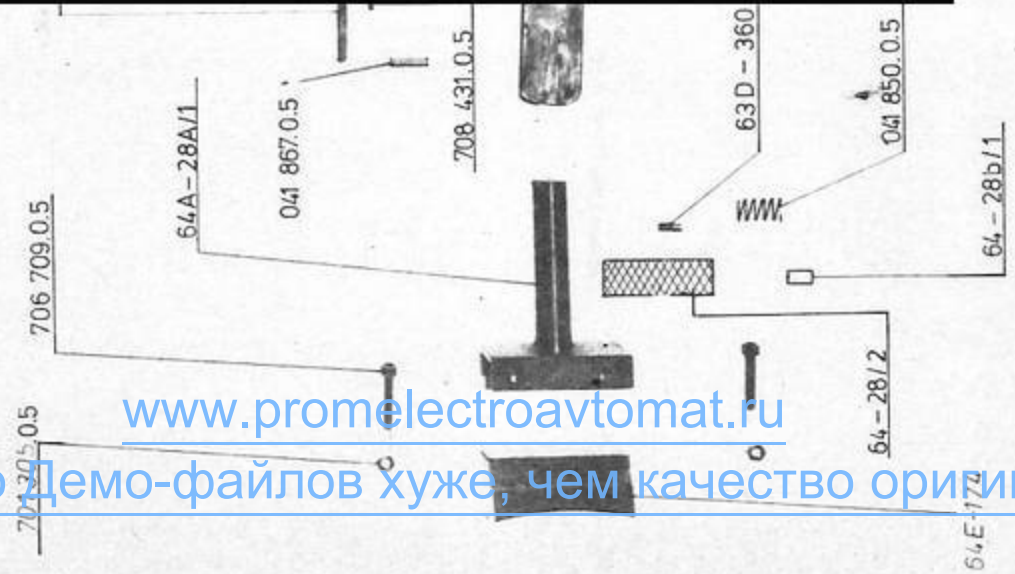
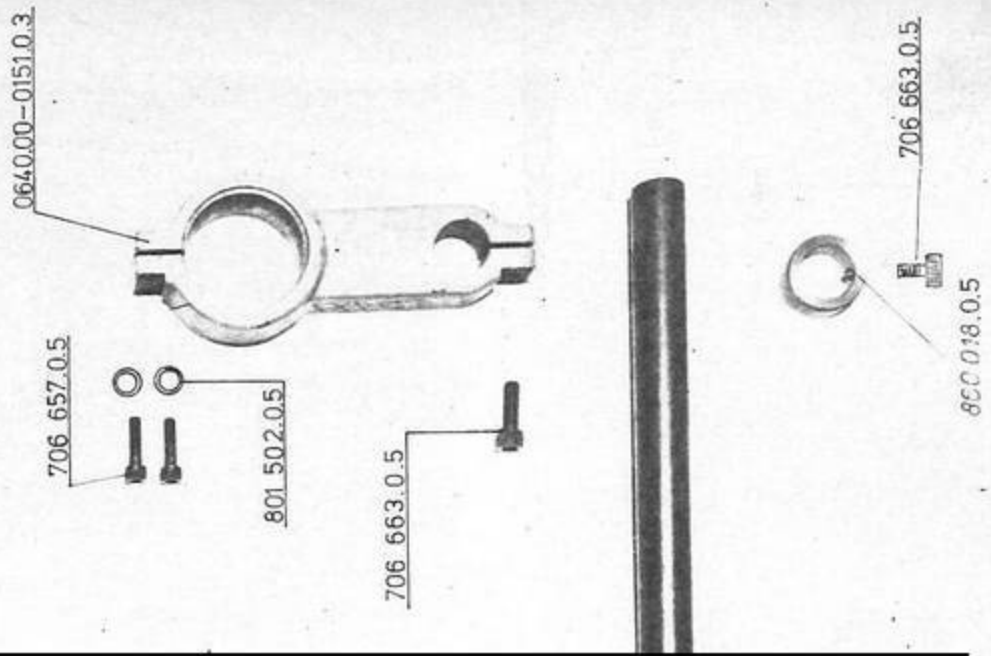

Опора носочной части

Gruppenbez	Spitzenstütze	Foto-Nr.
	appui-boul.	0640-0300.00.0.2
	toe support	Blatt 1 von 1



Ersatz für	
Ersetzt durch	
Datum	Name
Erst.	
Gepr.	
Norm	

www.promelectroavtomat.ru
 Качество Демо-файлов хуже, чем качество оригинала

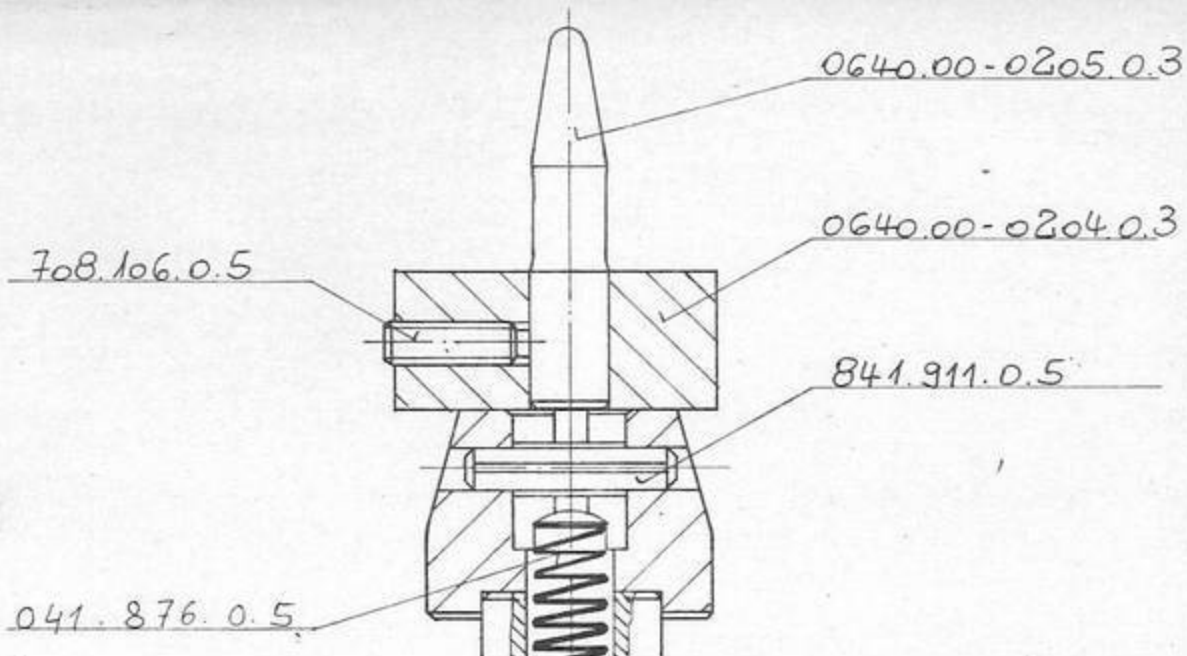

Демо-файл.
За полной версией
обращайтесь на сайт
www.promelectroavtomat.ru
или по эл. почте
promelectroavtomat@mail.ru

0201.0.3

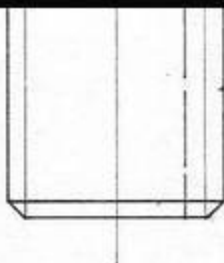

Maße o. Toleranzangabe		Oberflächen Raum	Maßstab: 1:1	Gewicht: kg
bis 6	30		120	
www.promelectroavtomat.ru			Werkstoff: /	
bis 315	1000	2000	Rohmaß:	
DIN 3141			Rohteil-Nr.:	
Datum Name			Benennung: Leistenstift-Träger	
Bearb. 87.82	Herrn.		Opора штуцера	
Gepr.			Teil-Nr.: 0640-0400.00.0.2	
Norm.			Klassifiz.-Nr.:	
Schön & Cie GmbH Maschinenfabrik Pirmasens			Ers. für:	Ers. durch:
AZ	A-Mittlg.-Nr.	Datum	Name	Urspr.

0640.00-0238.0.3
L 706.734.0.5

0640.00-0236.1.3

0640.00-0235.1.3

842.409.0.5

0640.00-0234.1.3

0640.00-0228.2.3

482.296.0.5

706.654.0.5

482.315.0.5

0640.00-0227.1.3

0640.00-0229.0.3

801.503.0.5

706.661.0.5

706.659.0.5

0640.00-0233.0.3

Демо-файл.
За полной версией
обращайтесь на сайт
www.promelectroavtomat.ru
или по эл. почте
promelectroavtomat@mail.ru

www.promelectroavtomat.ru

Качество Демо-файлов хуже, чем качество оригинала

Ersatz für

Ersetzt durch

Erst	Datum	Name
	12.10.83	156/04
Gepr.		
Norm		



SCHÖN & Cie
GmbH
Pirmasens

Gruppenbez
Leistenträger - Einzug
Втягивание опорной стержни для колодок

Foto-Nr.

0640-0500.02.0.2

Blatt 1 von 2

Демо-файл.
 За полной версией
 обращайтесь на сайт
www.promelectroavtomat.ru
 или по эл. почте
promelectroavtomat@mail.ru



904.0.5

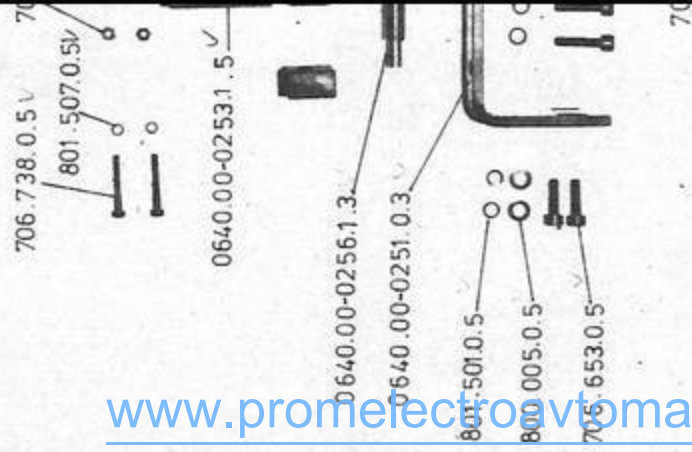

www.promelectroavtomat.ru
 Качество Демо-файлов хуже, чем качество оригинала

Foto-Nr.

Gruppenbez. Leistenträger - Einzug

Втягивание опорной стойки для колодок

0640-0500.02.0.2

Blatt 2 von 2

SCHÖN & Cie
 GmbH
 Pirmasens



Datum	Name
12.10.83	Schön
Erst.	
Gepr.	
Norm	

Ersatz für

Ersetzt durch

801.503.0.5

706.229.0.5

413.227.0.5

708.152.0.5

021.493.0.5

021.322.0.5

611.0.5

021.473.0.5

B3/B5 x100 Lx3x1500

320.377.0.5

700.031.0.5

**Демо-файл.
 За полной версией
 обращайтесь на сайт
www.promelectroavtomat.ru
 или по эл. почте
promelectroavtomat@mail.ru**

www.promelectroavtomat.ru

Качество Демо-файлов хуже, чем качество оригинала

Ersatz für

Ersetzt durch

Erst Gepr. Norm	26.5.83	W. J.	Name
-----------------	---------	-------	------



SCHÖN & Cie GmbH Pirmasens

Gruppenbez

Antrieb

Гидропривод

Foto-Nr
0640 - 0900.01.0.2
(6700 - 0800.01.0.2)

Blatt 1 von 2

Seite 1 von 2

Демо-файл.
 За полной версией
 обращайтесь на сайт
www.promelectroavtomat.ru
 или по эл. почте
promelectroavtomat@mail.ru

www.promelectroavtomat.ru
 Качество Демо-файлов хуже, чем качество оригинала

315.115.0.5

50.965.0.5

650.0.5

407.319.0.5

407.317.0.5

312.267.0.5

311.051.0.5

400.507.0.5

250.438.0.5

407.324.0

0640.00-058

700.5

407.223.0.5

407.218.0.5

407.220.0.5

Foto-Nr.
 0640-0900.01.0.2
 (0640-2800.01.0.2)
 Blatt 2 von 2

Gruppenbez. Antrieb
 Гидропривод

SCHÖN & Cie
 GmbH
 Pirmasens



Datum
 26.5.83

Name
 Eitel

Erst Gepr.
 Norm

Ersatz für

Ersetzt durch

0640.00-0612.0.3

0640.00-0610.1.3

706.723.0.5
801.510.0.5

405.311.0.5

**Демо-файл.
За полной версией
обращайтесь на сайт
www.promelectroavtomat.ru
или по эл. почте
promelectroavtomat@mail.ru**

311.
480.

400.451.0.5

706.658.0.5
800.007.0.5

0640.00-0619.0.3

406.506.0.5

Erst	Datum	Name
Gepr.	14.11.83	Seppin
Norm		

SCHÖN & Cie
GmbH
Pirmasens



Gruppenbez. Hydr. - Grundmaschine
Гидравлические детали базовой машины

Foto-Nr.
0640 -1000.02.0.2
Blatt 1 von 1

Ersatz für:

Ersatz durch:

Качество Демо-файлов хуже, чем качество оригинала

www.promelectroavtomat.ru



**Демо-файл.
За полной версией
обращайтесь на сайт
www.promelectroavtomat.ru
или по эл. почте
promelectroavtomat@mail.ru**

www.promelectroavtomat.ru
Качество Демо-файлов хуже, чем качество оригинала

Datum		Name	
Erst: 02.02.83		Kash	
Zerl		Rimmasens	
Norm		SCHÖN & SIE GmbH	

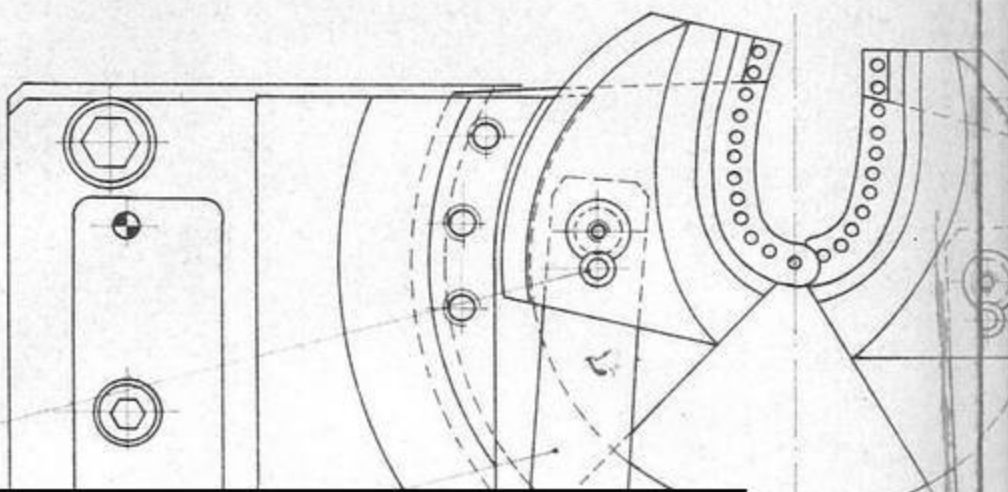

**Демо-файл.
За полной версией
обращайтесь на сайт
www.promelectroavtomat.ru
или по эл. почте
promelectroavtomat@mail.ru**

Gruppenbez Scherenkopf	
Головка с пластинами	



Foto - Nr.	
0640-1302 00.1.2	
Blatt: 1 von: 4	

www.promelectroavtomat.ru
Качество Демо-файлов хуже, чем качество оригинала



**Демо-файл.
За полной версией
обращайтесь на сайт
www.promelectroavtomat.ru
или по эл. почте
promelectroavtomat@mail.ru**

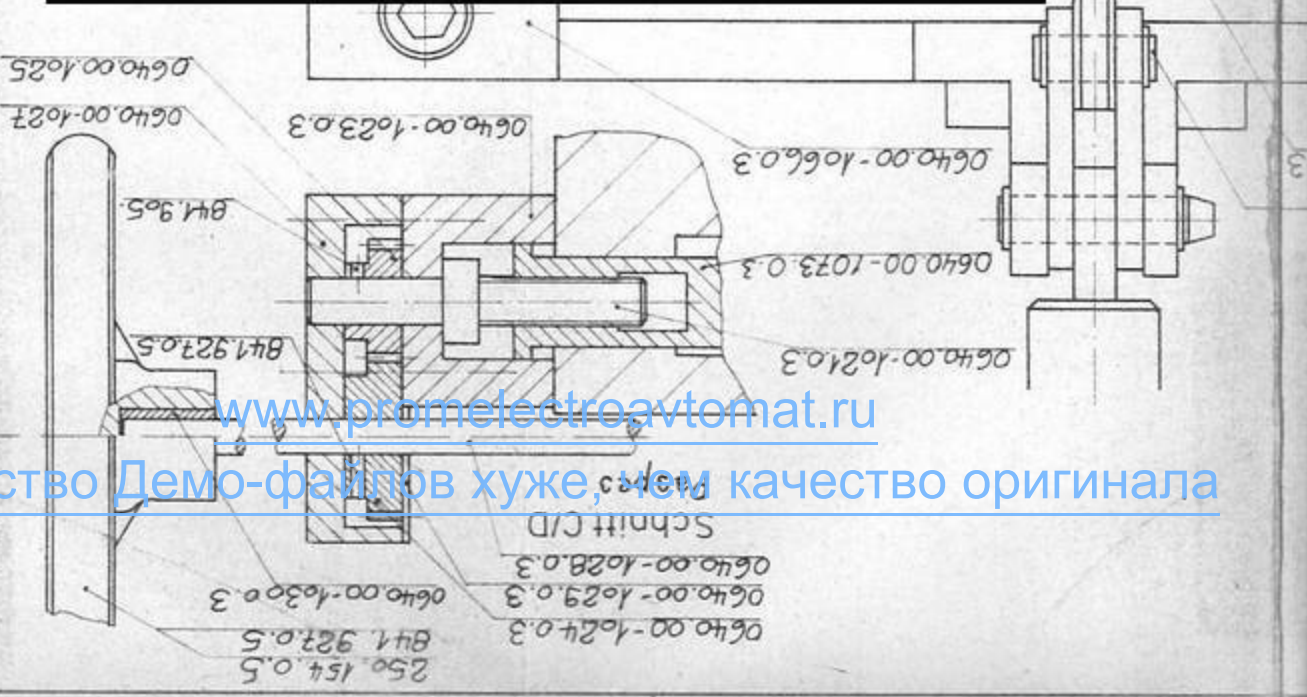
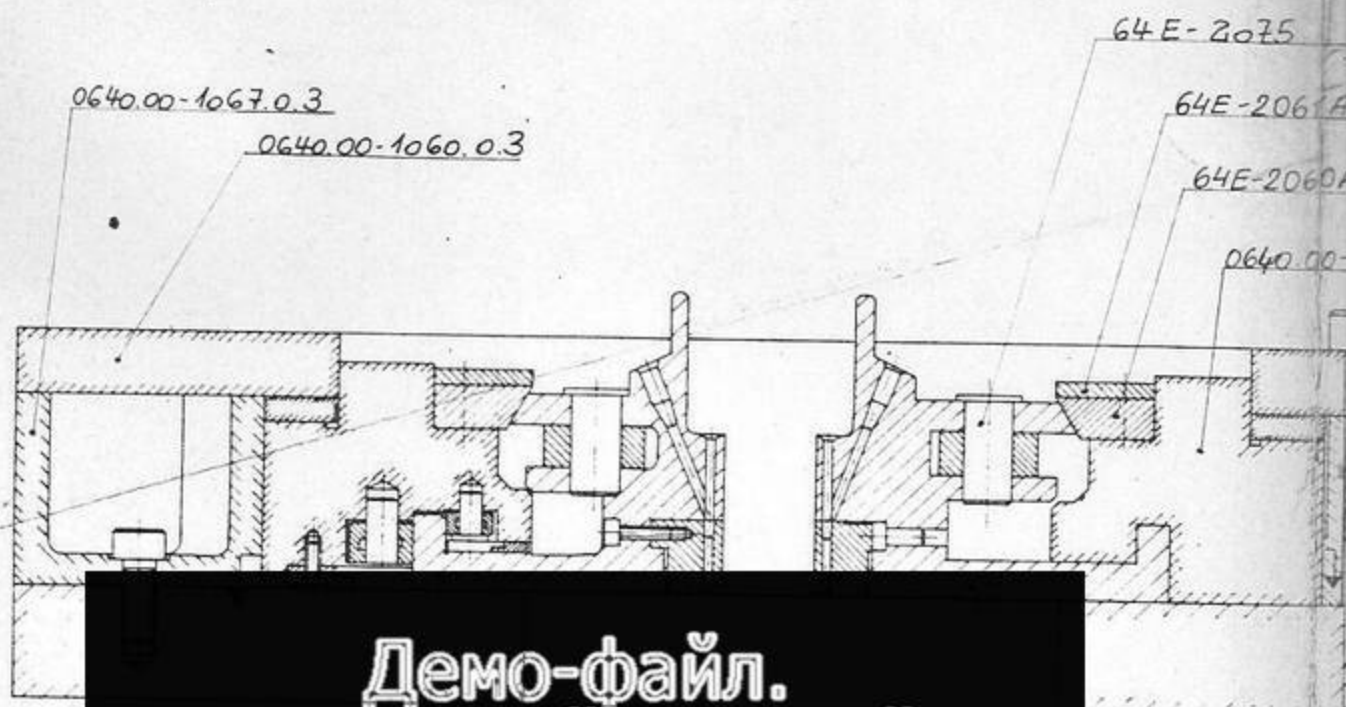
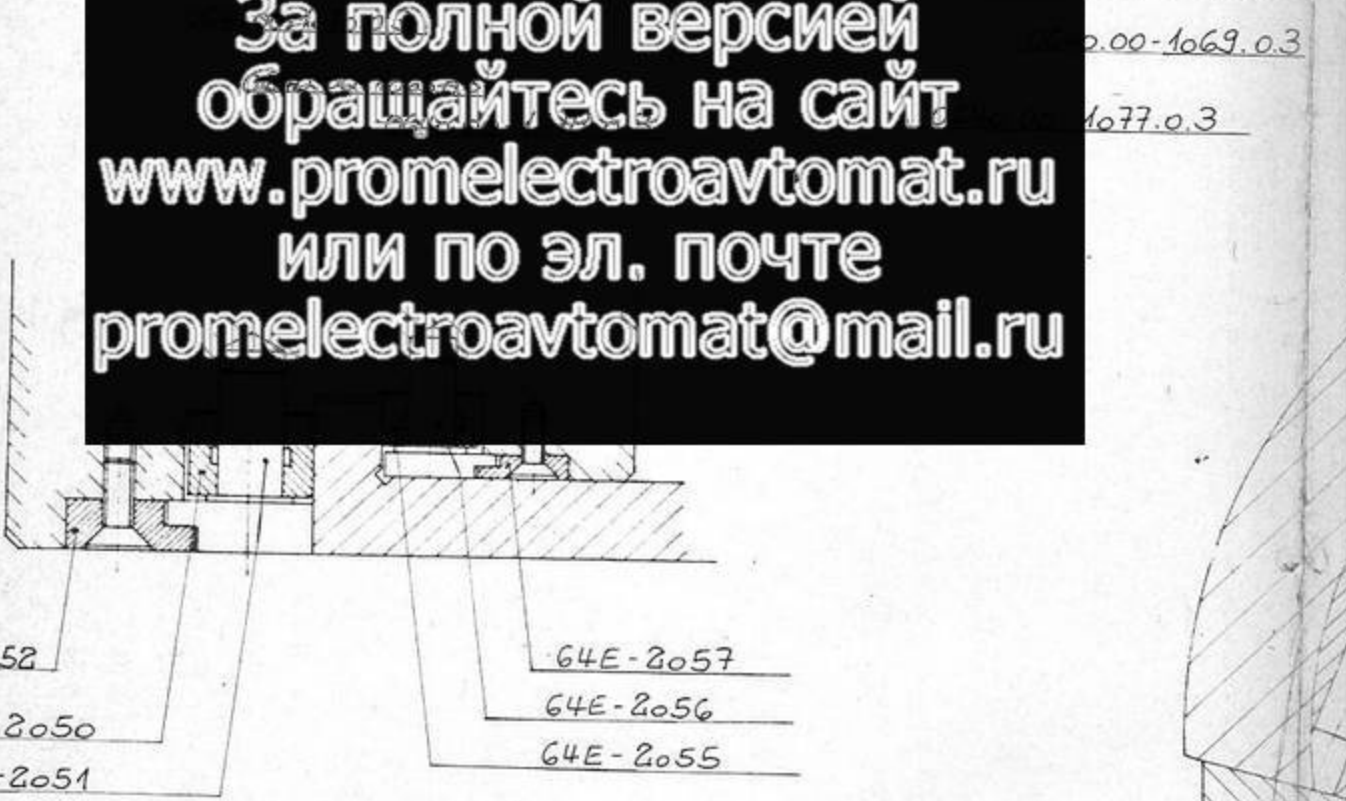

www.promelectroavtomat.ru

Качество Демо-файлов хуже, чем качество оригинала

Norm	
Gepr.	
Erst.	2.2.83
Datum	2.2.83
Name	Маш



SCHÖCK & CIE
GmbH
Pirmasens

Gruppenbez. Scherenkopf
Головка с пластинами

Foto-Nr. 0640-1307.00.1.2
Blatt 2 von 4

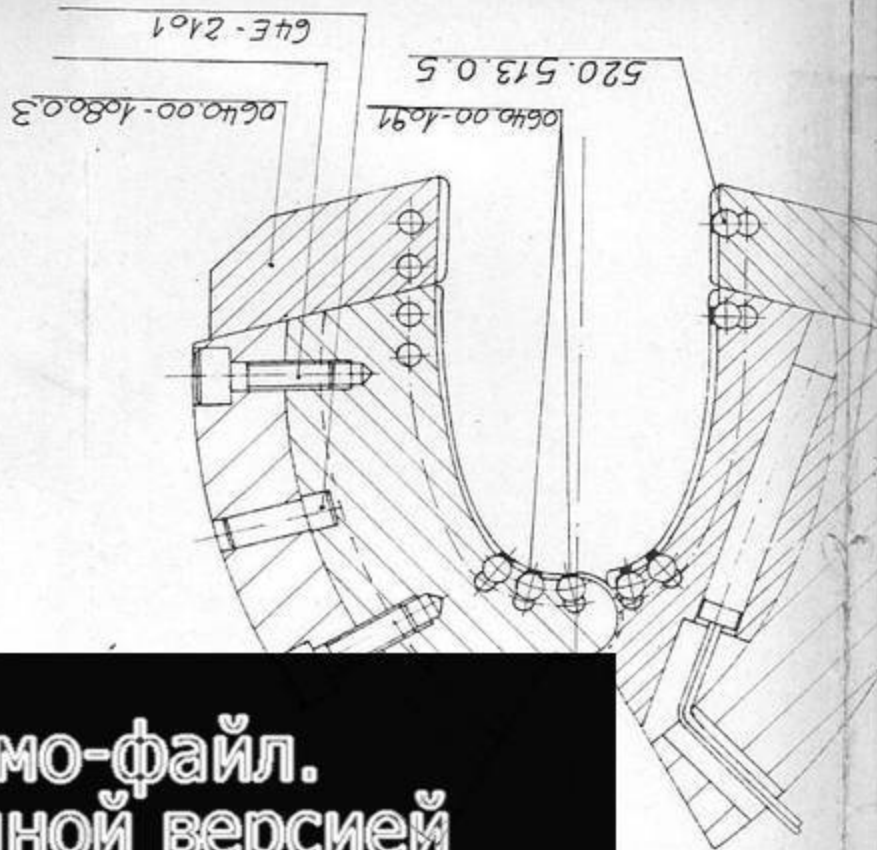

**Демо-файл.
За полной версией
обращайтесь на сайт
www.promelectroavtomat.ru
или по эл. почте
promelectroavtomat@mail.ru**

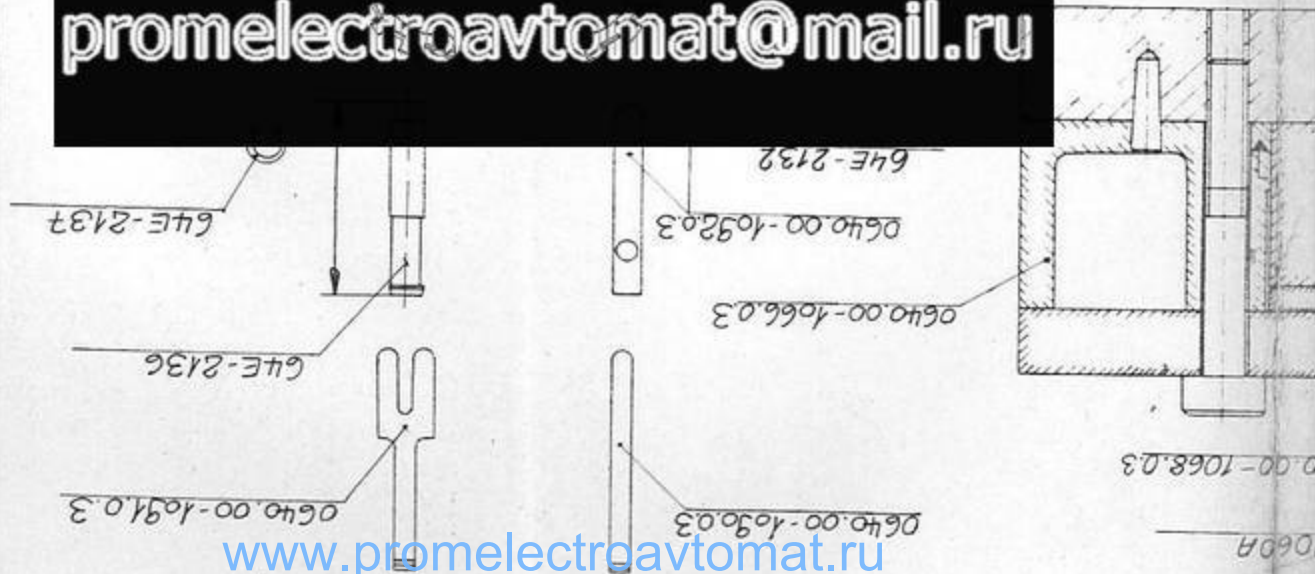

www.promelectroavtomat.ru

качество Демо-файлов хуже, чем качество оригинала

Демо-файл.
 За полной версией
 обращайтесь на сайт
www.promelectroavtomat.ru
 или по эл. почте
promelectroavtomat@mail.ru

64E-2118

64E-2118

64E-2118



Foto-Nr.

0640-1301.00.1.2

Blatt 3 von 4

Gruppenbez. Scherenkopf

ГОЛОВКА С ПЛАСТИНАМИ

SCHÖN & Cie

GmbH

Pirmasens



Name

Перш.

Datum

31.1.03

Erst

Gepr.

Norm

Ersatz für

Ersetzt durch

www.promelectroavtomat.ru

Качество Демо-файлов хуже, чем качество оригинала



Демо-файл.
 За полной версией
 обращайтесь на сайт
www.promelectroavtomat.ru
 или по эл. почте
promelectroavtomat@mail.ru

www.promelectroavtomat.ru

Качество Демо-файлов хуже, чем качество оригиналов

Ersatz durch		Ersatz für	
Erst	Gepr.	Norm	
Datum	4.2.83	Norm	Name
Schön		Schön & Cie GmbH	
Gruppenbez. Scherenkopf		Головка с пластинами	
Foto-Nr.		064.0-1301.00.1.2	
Blatt		von 4	

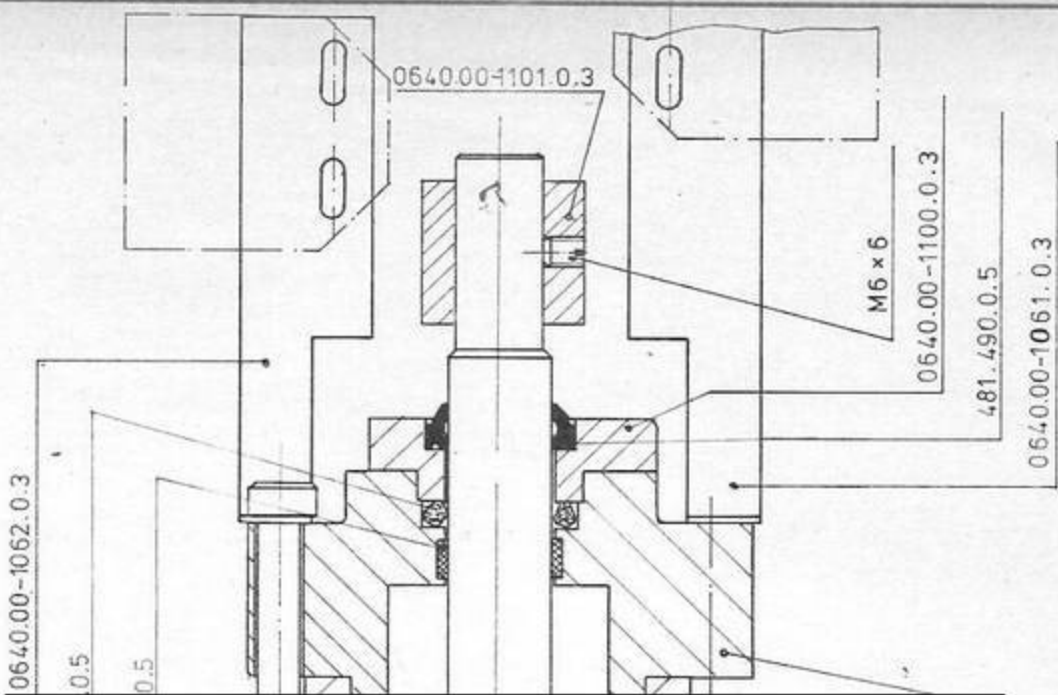

**Демо-файл.
За полной версией
обращайтесь на сайт
www.promelectroavtomat.ru
или по эл. почте
promelectroavtomat@mail.ru**

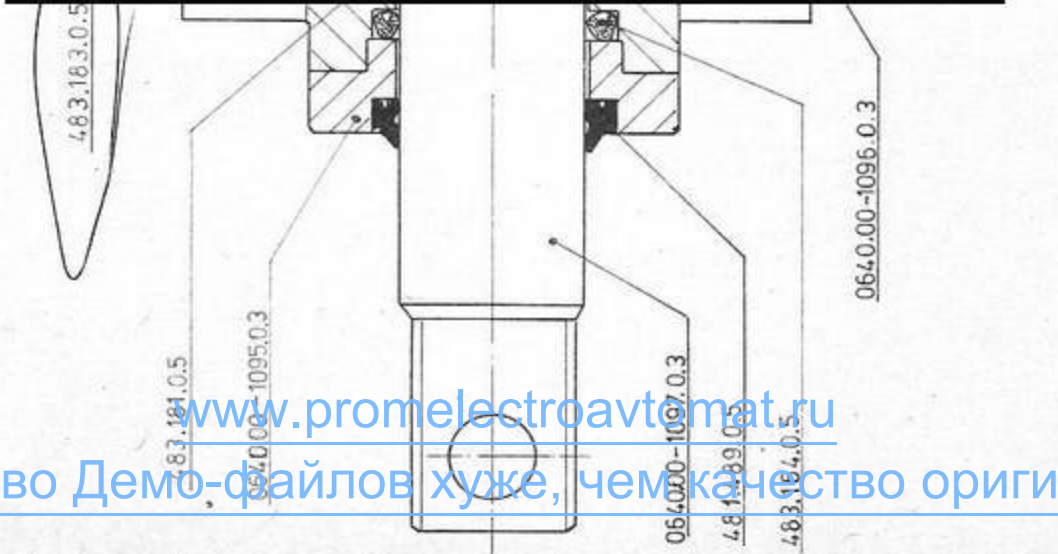

Ersatz für:

Ersetzt durch:

Erst.	31.1.83	Name	Земли.
Gepr.			
Norm			



SCHÖN & Cie
GmbH
Pirmasens

Gruppenbez. Scherenkopf-Zylinder
Цилиндр головки с пластинами

Foto-Nr.

0640-1401.00.1.2

Blatt 1 von 1

www.promelectroavtomat.ru
Качество Демо-файлов хуже, чем качество оригинала

0640.00-1512.0.3

060 747 0 5

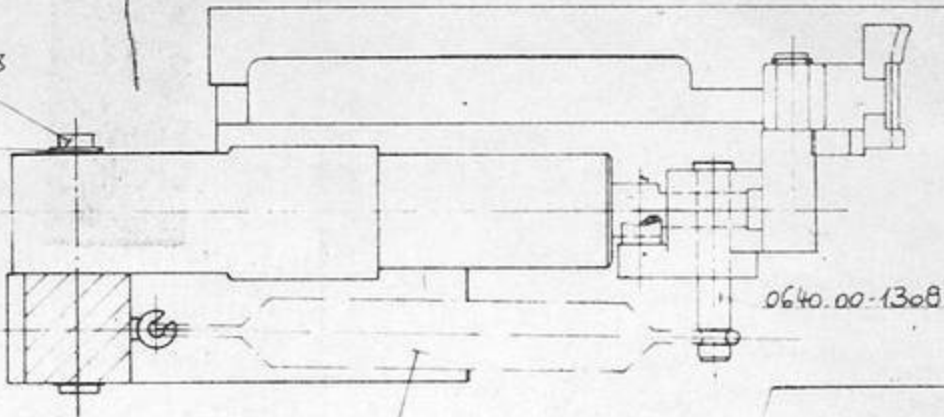

0640.00-1308

041 092.0.5

64E-2

Демо-файл.
За полной версией
обращайтесь на сайт
www.promelectroavtomat.ru
или по эл. почте
promelectroavtomat@mail.ru

042 165.0.5

64E-2198

64E-2220

64E-2199

0640.00-1307

www.promelectroavtomat.ru

Качество Демо-файлов хуже, чем качество оригинала

0640.00-1317.0.3

301.5020.5

701.3060.5

708.5220.5

Erst Sept	Datum 03.05.84	Name Dvku.
Norm		
SCHMIDT & CIE GmbH Pirmasens		
Gruppenbez. Fabrikation u. Verfertigung Узел паячной обжимки		
Установка паячной обжимки		
Foto-Nr. 0640-190.00.1-2 0640-190.00.03.0.2	Blatt: 1 von 1	



Демо-файл.
За полной версией
обращайтесь на сайт
www.promelectroavtomat.ru
или по эл. почте
promelectroavtomat@mail.ru

www.promelectroavtomat.ru

Качество Демо-файлов хуже, чем качество оригинала

Fersenbänder
heel bands

Пяточные обжимки

**Демо-файл.
За полной версией
обращайтесь на сайт
www.promelectroavtomat.ru
или по эл. почте
promelectroavtomat@mail.ru**

K Kinderschuhe
Обжимка для
детской обуви

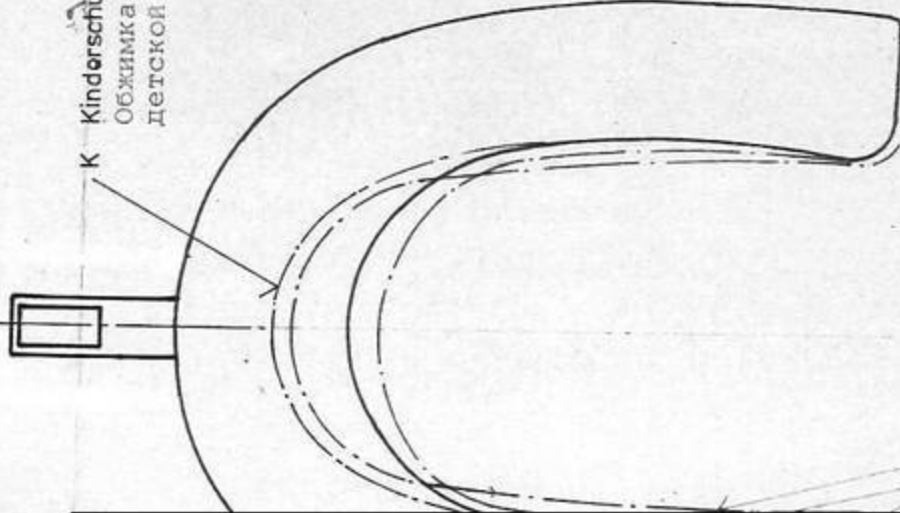

D1 для женской обуви
нормальных размеров
D2 для женской высококаблуч-
ной обуви
D5 для женских сапог с высо-
ким каблуком

для мужской
больших разм
для мужской
нормальных р
для рабочей обуви в
зависимости от размеров

0640.00-1618.03 H11
0640.00-1619.03 H2
0640.00-1620.03 H13
0640.00-1621.03 H14

Ersatz für

Ersetzt durch

Name

Datum
12.82

Erst.

Gepr.

Norm



SCHÖN & Cie
GmbH
Pirmasens

Gruppenbez. Fersenband

heel band

Пяточная обжимка

Foto-Nr.

0640-1800.00.0.2

Blatt 1 von 1



**Демо-файл.
 За полной версией
 обращайтесь на сайт
www.promelectroavtomat.ru
 или по эл. почте
promelectroavtomat@mail.ru**

www.promelectroavtomat.ru
 Качество Демонстрационного образца хуже, чем качество оригинала

Ersatz für:

Ersetzt durch

Datum	Name
26.5.83	S.Lel
Erst	
Gepr.	
Norm	



SCHÖN & Cie
 GmbH
 Pirmasens

Gruppenbez. Tackseinschlag-Einrichtung u. Oberteil
 УСТРОЙСТВО ЗАБИВАНИЯ ТАКСОВЫХ ПЕРЛА

Foto-Nr.
 0640-2400.01.1.2
 0640-2101.00.1.2
 Blatt 1 von 1
 Sehr-Nr. 11.0172.75

0640.00-0304.0.3

041.980.0.5

706.652.0.5

482.219.0.5

0640.00-0312.0.3

480.789.0.5

0640.00-0317.1.3

Ausschnitt a

800.007.0.5

860.746.0.5

**Демо-файл.
За полной версией
обращайтесь на сайт
www.promelectroavtomat.ru
или по эл. почте
promelectroavtomat@mail.ru**

0640.00-0301.0.3

0640.00-0313.0.3

701.305.05

708.524.05

041.045.0.5

0640.00-0301.0.3

706.657.05

801.502.0.5

841.909.0.5

706.657.0.5

801.502.0.5

0640.00-303.0.3

Foto-Nr

0640-2200.01.1.2

Blatt 1 von 1

Seite 1 von 1

Gruppenbez

Niederhalter

Верхний пяточный упор

SCHÖN & Cie

GmbH

Pirmasens



Name

Datum

Erst.

Gepr.

Norm

Ersatz für

Ersetzt durch:

www.promelectroavtomat.ru
 Качество Демо-файлов хуже, чем качество оригинала

Демо-файл.
За полной версией
обращайтесь на сайт
www.promelectroavtomat.ru
или по эл. почте
promelectroavtomat@mail.ru

01.06.650

0640.00-0407.0.3

gezeichnet

0640.00-0422.0.3
 0640.00-0422

801.505.0.5

700.512.0.5

483.443.0.5

482.299.0.5

0640.00-0405

482.252.0.5

0640.00-0401.0.3 W

0640.00-0428.0.3 V

D 0640.00-0416.1.3

800.613.0.5

706.848.0.5

706.539.0.5 V

801.501.0.5 V

Foto-Nr.

0640-2500.01.1.2

Blatt 1 von 1

Gruppenbez. Tackseinschlag – Zylinder
 Цилиндр для забивания тексов

SCHÖN & Cie GmbH
 Pirmasens



Name

Datum

Erst.

Gepr.

Norm

Ersetzt durch

Ersatz für

www.promelectroavtomat.ru

Качество Демо-файлов хуже, чем качество оригинала



Демо-файл.
За полной версией
обращайтесь на сайт
www.promelectroavtomat.ru
или по эл. почте
promelectroavtomat@mail.ru

www.promelectroavtomat.ru

Качество Демо-файлов хуже, чем качество оригинала

650.041.05

0640.00-1060.03

0640.00-3200.03

Erst: Gepr. Norm	Datum 28.1.83	Name Desh
		
SCHÖN & SIE GmbH Pirmasens		

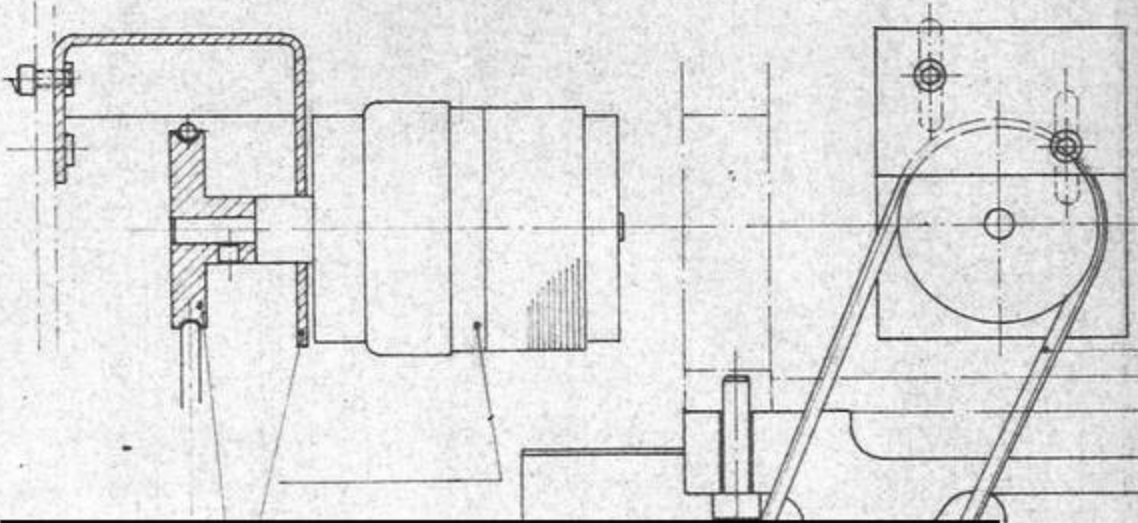

Демо-файл.
За полной версией
обращайтесь на сайт
www.promelectroavtomat.ru
или по эл. почте
promelectroavtomat@mail.ru

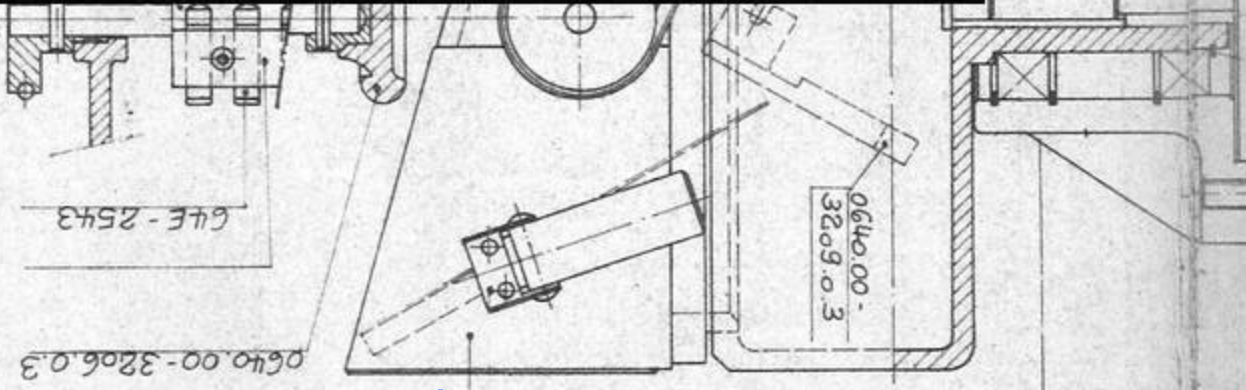

www.promelectroavtomat.ru

Качество Демо-файлов хуже, чем качество оригинала

Blatt: 1 von 3	Foto-Nr.: 0640-2500.00.1.2
----------------	----------------------------

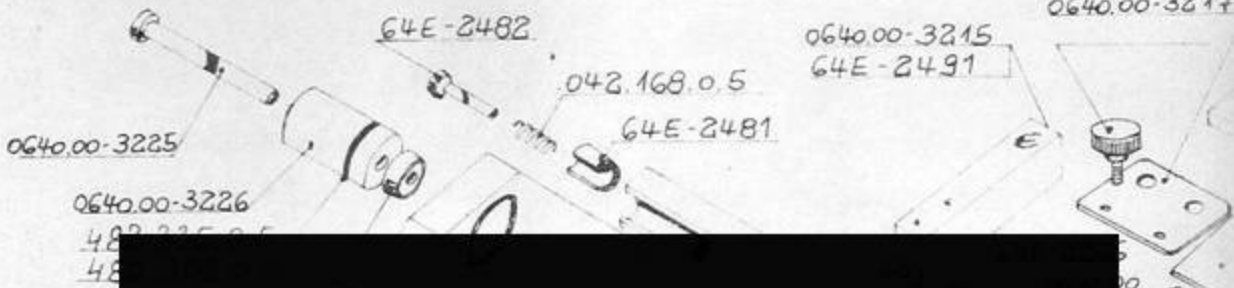
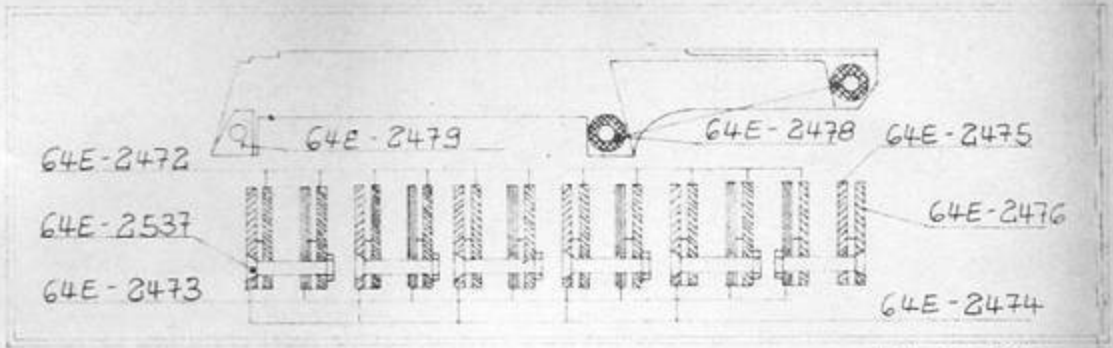

**Демо-файл.
За полной версией
обращайтесь на сайт
www.promelectroavtomat.ru
или по эл. почте
promelectroavtomat@mail.ru**

0640.00-3227

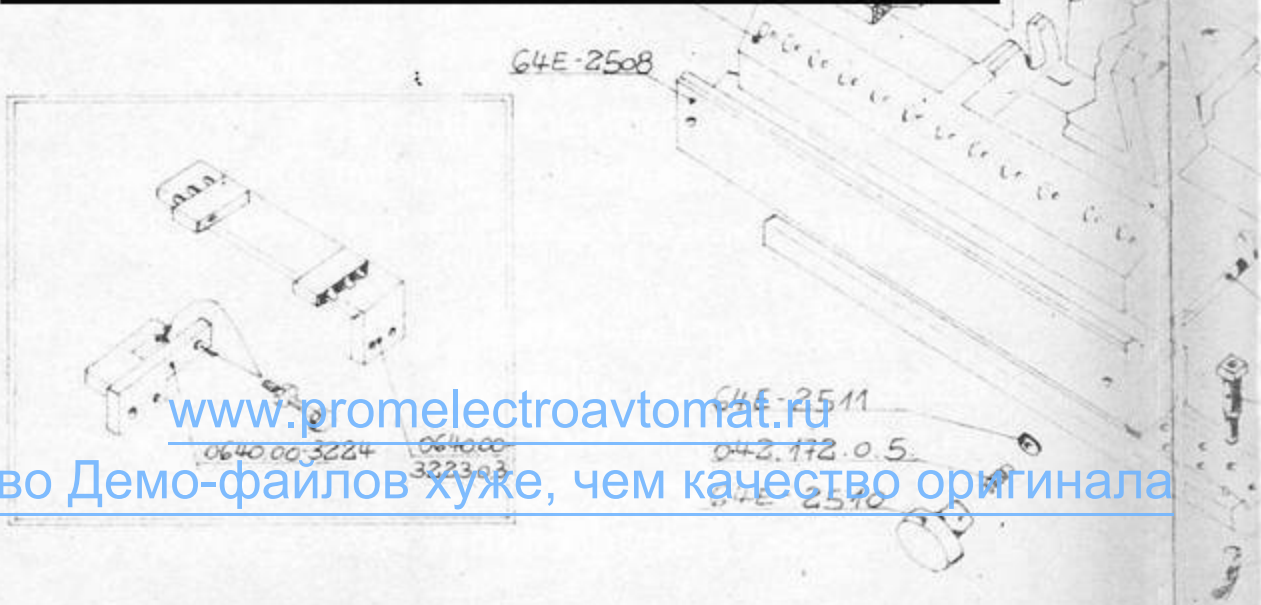

www.promelectroavtomat.ru
Качество Демо-файлов хуже, чем качество оригинала

Erst-Zeichn. No. 10	Datum	Name	SCHÖN & SIE	Gruppenbez.	Taskseinerichtung	Foto-Nr.
31.1.83	31.1.83	Кенж.	GmbH		Текстовый аппарат	064.0.-2500.00.1.2
			Prüfmasens			Blatt 2 von 3

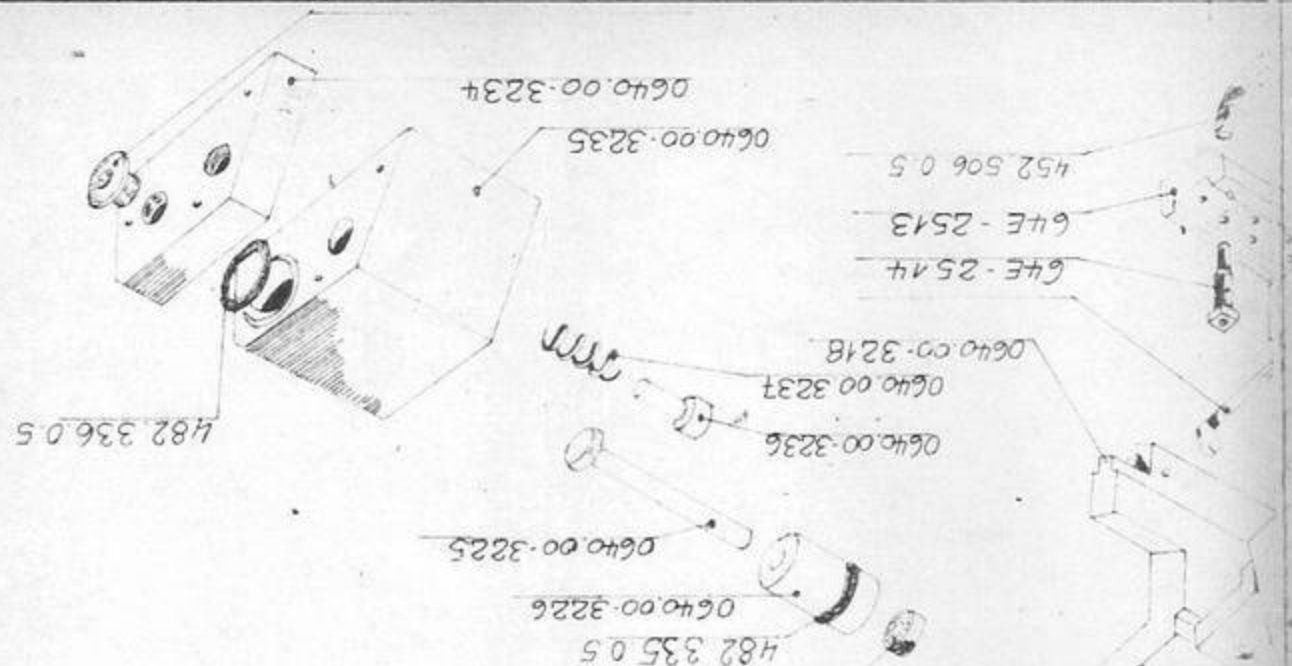

**Демо-файл.
За полной версией
обращайтесь на сайт
www.promelectroavtomat.ru
или по эл. почте
promelectroavtomat@mail.ru**



www.promelectroavtomat.ru

Качество Демо-файлов хуже, чем качество оригинала

Демо-файл.
За полной версией
обращайтесь на сайт
www.promelectroavtomat.ru
или по эл. почте
promelectroavtomat@mail.ru

0640.00-3203.0.3

www.promelectroavtomat.ru

Качество Демо-файлов хуже, чем качество оригинала

0640.00-3203.0.3

0640.00-3203.0.3

64E-25474

64E-2543

64E-2542

0640.00-3211.0.3

0640.00-3211.0.3

64E-2472

64E-2473

64E-2474

64E-2475

64E-2476

0640.00-3203.0.3

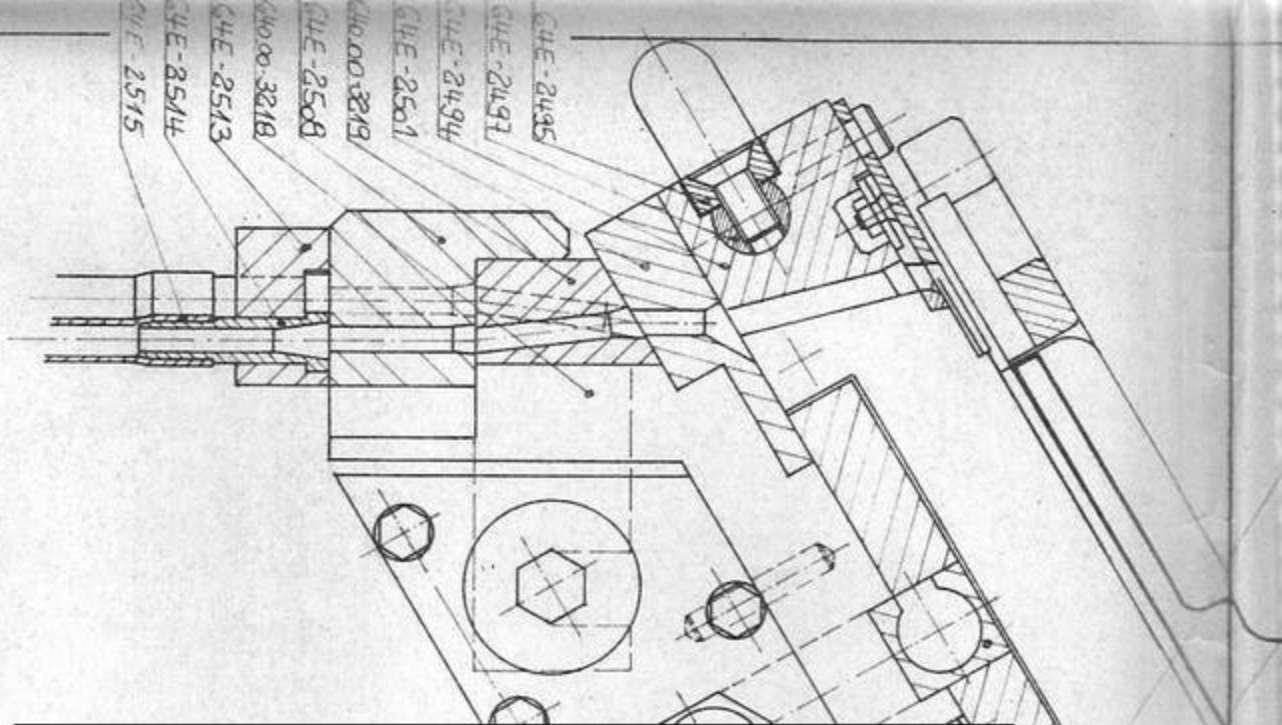

Демо-файл.
За полной версией
обращайтесь на сайт
www.promelectroavtomat.ru
или по эл. почте
promelectroavtomat@mail.ru

www.promelectroavtomat.ru

Качество Демо-файлов хуже, чем качество оригинала

Erst Zeichn Norm	Datum 20.1.03	Name Леш	SCHÖN & CIE GmbH Pirmasens	Gründerbez Taschseilgerichtung	Foto-Nr 0640-2600-00.1.2
				Текстовый аппарат	Blatt 3 von 3

64E-622

250.2910.5

841.904.0

64E-

64E-670

654L

64E

801.510.0.5

706.723.0.5

706.738.0.5

801.507.0.5

800.003.0.5

64E-977

64E-622

64E-623

706.731.0.5

801.507.0.5

Демо-файл.
За полной версией
обращайтесь на сайт
www.promelectroavtomat.ru
или по эл. почте
promelectroavtomat@mail.ru

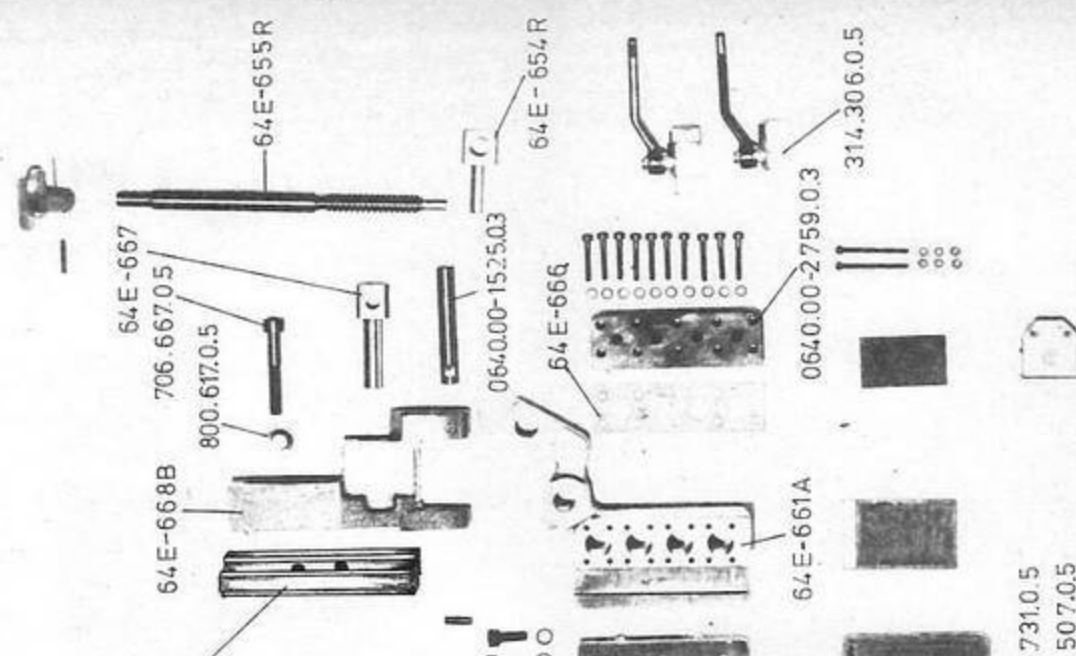

0640-3400.00.0.2
 0640-3500.00.0.2
 0640-3600.00.0.2

Gruppenbez. Gelenkein-scher-Halterung / Крепление / узда
 Gelenkein-scher-Zylinder / Цилиндр / затяжки
 Gelenkein-scher-Teile / Детали / релев.

SCHÖN & Cie
 GmbH
 Pirmasens



Erst.	17.05.83	Name	Almu
Gepr.			
Norm			

Ersetzt durch

Blatt 1 von 1

Демо-файл.
За полной версией
обращайтесь на сайт
www.promelectroavtomat.ru
или по эл. почте
promelectroavtomat@mail.ru



www.promelectroavtomat.ru

Качество Демо-файлов хуже, чем качество оригинала

Foto-Nr
0640-3600.00.0.2
0640-3700.00.0.2

Blatt 1 von 1

Gruppenbez. Gelenkeinscher-Teile

Metalle узла затяжки гелемочной части

SCHÖN & Cie
GmbH
Pirmasens



Datum Name

Erst 17.05.83 Ullrich

Gepr. Norm

Ersetzt durch



**Демо-файл.
За полной версией
обращайтесь на сайт
www.promelectroavtomat.ru
или по эл. почте
promelectroavtomat@mail.ru**

312.253

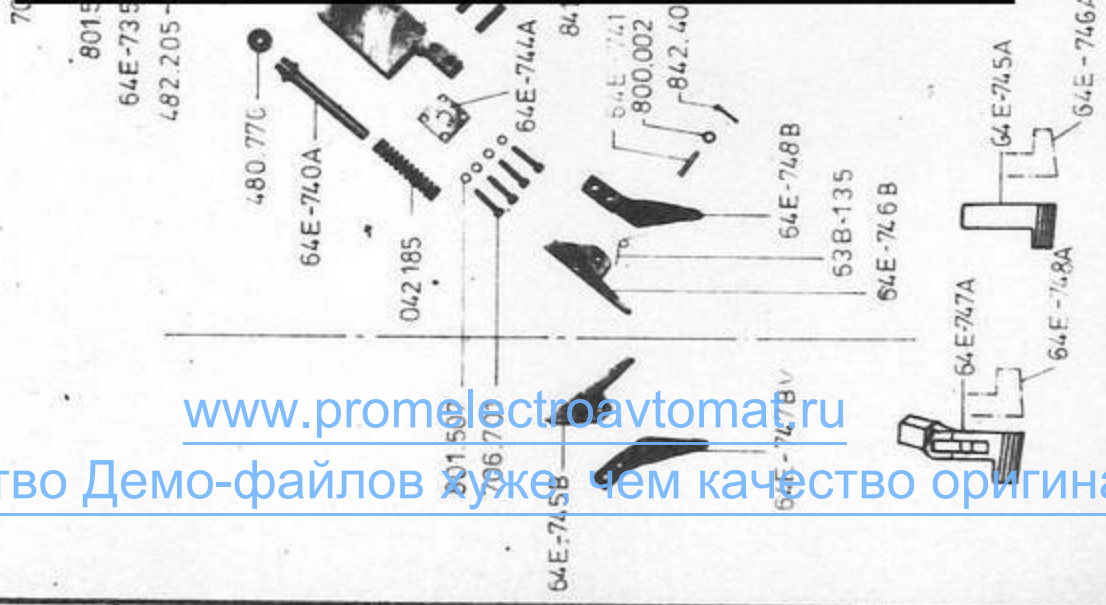

www.promelectroavtomat.ru

Качество Демо-файлов хуже, чем качество оригиналов

Erst	Datum	Name		SCHÖN & Cie GmbH Pirmasens	Gruppenbez Gelenkzange Shank pincer Pince cambre	Фото-№ 0540-410.02.02
Gepr.	01.84	Schön				
Norm						Blatt 1 von 1

Ersatz für

Ersetzt durch

841.935.0.5

706.653.0.5
801.501.0.5
700.501.0.5

Демо-файл.
За полной версией
обращайтесь на сайт
www.promelectroavtomat.ru
или по эл. почте
promelectroavtomat@mail.ru

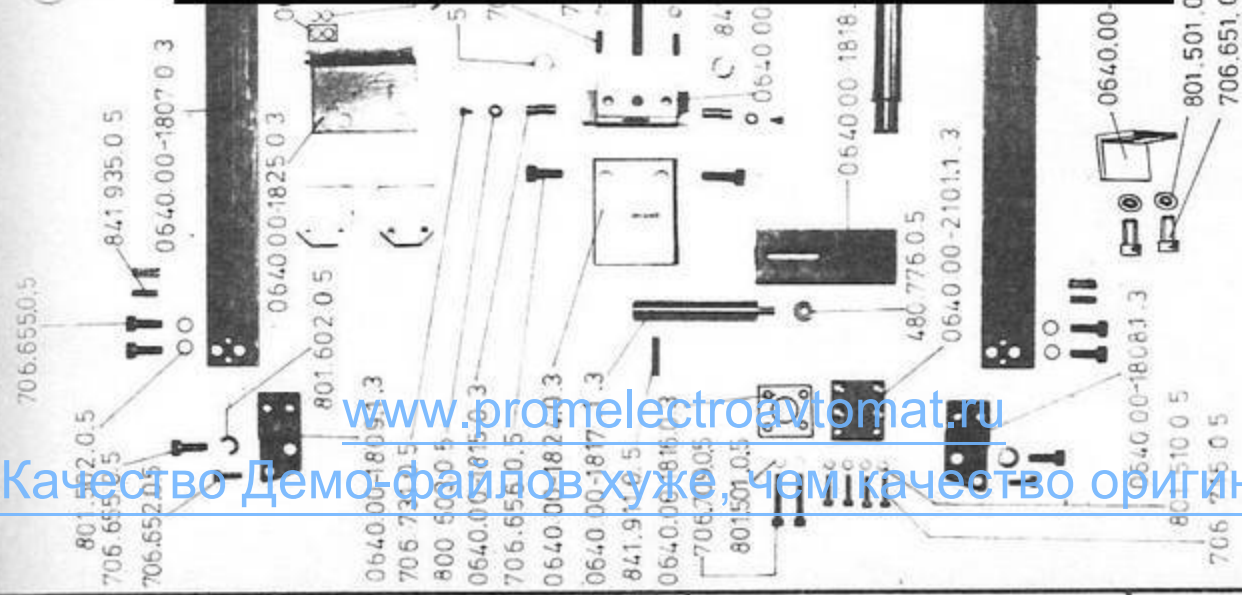

www.promelectroavtomat.ru

Качество Демо-файлов хуже, чем качество оригинала

Ersatz für

Ersetzt durch

SCHON & Cie GmbH Pirmasens		Gruppenbez. Belegk. 5 st. 6** - Aufträgen / Панельные клеи на пол. часть		Foto-Nr. 0640-5000 02.0.2 0640-5000 01.0.2	
Name		Blatt 1 von 1			
Datum	Erst	Gepr.		Norm	
	01.84	Schon			

64E-799 B



64E-887d/r



**Демо-файл.
 За полной версией
 обращайтесь на сайт
www.promelectroavtomat.ru
 или по эл. почте
promelectroavtomat@mail.ru**

08.0.3



E-920

706.708.0.5

51

0640.00-180

64E-919



041.041

64E-954

450081 64E-915B

801501



Держатель сопла для нанесения клея на г.ч.

Foto-Nr

0640-5100.01-0.2

Blatt 1 von 2

Seite Nummer 11 1172

Gruppenbez. Gelenkleibstoff-Duse - Halter
 support des buses pour les flancs
 trocer nozzle holder

SCHÖN & Cie
 GmbH
 Pirmasens.



Datum	Name
3.01.84	Asyou
Erst.	
Gepr.	
Norm	

Ersatz für

Ersetzt durch

www.promelectroavtomat.ru

Качество Демо-файлов хуже, чем качество оригинала



Демо-файл.
 За полной версией
 обращайтесь на сайт
www.promelectroavtomat.ru
 или по эл. почте
promelectroavtomat@mail.ru

www.promelectroavtomat.ru
 Качество Демо-файлов хуже, чем качество оригинала

Ersatz durch		Ersetzt durch	
Erst	Datum	Name	
Gepr	4.01.84	Schön	
Norm			
SCHÖN & Cie GmbH Pirmasens		Gruppenbez. Gelenkklebstoff - Duse - Halter	
		700031 0640-5100.01.02	
Держатель сопла для нанес. клея		Foto-Nr 0640-5100.01.02	
		Blatt 2 von 2	

Демо-файл.
 За полной версией
 обращайтесь на сайт
www.promelectroavtomat.ru
 или по эл. почте
promelectroavtomat@mail.ru

www.promelectroavtomat.ru

Качество Демо-файлов хуже, чем качество оригинала



706 708.0.5 Подача клея
 841.104 0.5 Установочный шпindel

Ersatz für		Ersetzt durch	
Datum	Name	Gruppenbez	Klebstofftransport / hot melt feed
Erst	<i>Sefen</i>	Einstellspindel	adjustment spindle
Gepr		transport de colle	arbre de réglage
Norm			
SCHON & Cie GmbH Pirmasens		SCHON & Cie GmbH Pirmasens	
Foto-Nr		05.40-5500.02.0.2	
		05.40-5600.01.0.2	
		Blatt 1 von 1	

0640.00-2251 1 3

707.353 0 5

64E-873

64E-874

Демо-файл.
За полной версией
обращайтесь на сайт
www.promelectroavtomat.ru
или по эл. почте
promelectroavtomat@mail.ru

Foto-Nr

0640-5700.01.0.2

Blatt 1 von 1

Gruppenbez. Klebstoff-Halterung

Крепление для рулонов клея

SCHÖN & Cie
GmbH
Pirmasens



Datum Name

01.84

15/84

Erst Gepr Norm

Ersatz für

Ersetzt durch

www.promelectroavtomat.ru

Качество Демо-файлов хуже, чем качество оригинала

Демо-файл.
 За полной версией
 обращайтесь на сайт
www.promelectroavtomat.ru
 или по эл. почте
promelectroavtomat@mail.ru

1831 0.3

4E-943 A

706 701 0.5

0640.00-1833.0.3

064

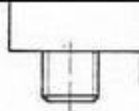

0640

Erst.		Name		Foto-Nr.	
01.84		Schön		0640-6300.01.0.2	
Gepr.				Blatt 1 von 1	
Norm					
Ersetzt durch		SCHÖN & Cie GmbH Pirmasens		Gruppenbez. Teile für hochgesprengte Schuhe bzw. Kinderschuh-Teile für Schuhe с высоким каблучком или детской обуви	

www.promelectroavtomat.ru
 Качество Демо-файлов хуже, чем качество оригинала

Ersetzt für

Ersetzt durch