

Руководство По Эксплуатации Huskystar 219/224 Type A

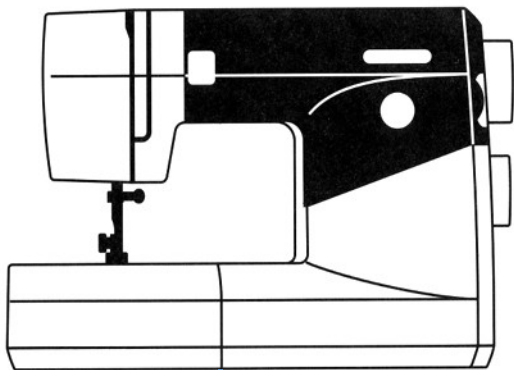

www.promelectroavtomat.ru

Эта швейная машина разработана согласно Европейскому стандарту IEC/EN 60335-2-28.

Правила техники безопасности

Швейно-вышивальная машина Квилт Дизайнер сконструирована в полном соответствии с действующими регламентами безопасности электроприборов :

Прежде чем включить электрическую машину в сеть, внимательно ознакомьтесь с данной инструкцией.

Внимание - Для уменьшения риска ударом тока.

Не уходите, оставив включенной машину. Никогда не тяните за электрический шнур, беритесь только за штепсель. По окончании шитья или перед тем, как заняться чисткой и ремонтом машины, выдерните шнур из розетки.

Предупреждение - Для уменьшения риска поражения током, возгорания или увечья:

- Не трогайте машину мокрыми руками.
- Не пользуйтесь машиной как игрушкой. Не разрешайте детям шить без присмотра.
- Придерживайтесь рекомендаций по использованию машины, данных в инструкции.
- Не пользуйтесь неисправными шнурами или штепселем. Если машина не работает после падения, удара или намокания, не пытайтесь починить ее самостоятельно, лучше обратитесь к специалистам в наш Сервисный Центр.
- Не используйте машину с каким-либо повреждением корпуса. При включенной машине не производите чистку от пыли и ворса.
- Никогда не вставляйте посторонние предметы в отверстия в машине.
- Для выключения машины, сначала нажмите на кнопку "OFF" на машине, а затем выдерните шнур из розетки.. Для включения - сначала вставьте шнур в розетку, а потом включайте машину.
- Не допускайте, чтобы шнур был сильно натянут или сжат в каком-либо месте.
- Не дотрагивайтесь пальцами до движущихся частей машины.
- Всегда следите за состоянием игольной пластины. Это предохранит от частых поломок иглы.
- Не пользуйтесь кривыми иглами. Время от времени иглы необходимо менять.
- Не тяните и не подталкивайте ткань при шитье. При этом очень часто ломаются иглы.
- Всегда выключайте машину, когда производите какие-либо действия в области иглы: при смене иглы или лапки, при заправке или перемотке нити, и т.д.
- Выключайте машину, когда надеваете на нее жесткий футляр, или производите какие-либо регулировки, указанные в инструкции. Покупателям не рекомендуется смазывать машину маслом.
- Следите за тем, чтобы область шитья была хорошо освещена.
- Выключайте машину при замене лампочки. Пользуйтесь лампочками номинальной мощностью в 15W (Лампа макс. 15Вт).
- Все предостережения относятся к оборудованию с двойной изоляцией. Используйте только оригинальные запасные части.

Бережно храните эту инструкцию



Содержание

Краткий обзор	2-3	Окончание шитья	22
Съемный столик	4	Шитье прямой строчкой на плотных тканях	23
Хранение педали	4	Разметка для припусков	23
Стандартные принадлежности	5		

Подготовка к шитью

Подключение машины к электросети	6
Контроль скорости шитья	7
Нижнее/верхнее положение иглы	8
Рычаг обратной подачи	8
Регулятор давления лапки	8
Транспортер ткани	9
Освещение рабочей плоскости	9
Рычаг подъема лапки	10
Замена лапки	10
Замена держателя лапки	10
Замена иглы	11
Таблица игл и ниток	11
Намотка шпульки	
Установка катушки	12
Замена шпульки	12
Намотка шпульки	13
Заправка шпульки	14
Заправка верхней нити	15
Использование нитеведателя	16
Вытаскивание нижней нитки	17
Выбор строчки	18
Регулятор ширины зигзага	19
Множество положений иглы	19
Балансировка натяжения нити	20
Шитье прямой строчкой	21
Начало шитья	21
Смена направления шитья	21

Рабочие строчки

Зигзаг	24
Обработка края	24
Оверлочный шов	25
Многоступенчатый зигзаг	25
Усиленная прямая строчка	26
Молниеобразный шов	26
Пришивание пуговицы	27
Автоматические петли	28-31
Петля со шнуром	32
Не автоматические петли	33-34
Пришивание молнии	35-38
Потайная подгибка	39
Декоративные гладьевые швы	40
Эластичные строчки	40
Балансировка эластичных швов	41
Сборки - буфы	42
Квилтинг - простежка	43
Защипы 44	
Ролевые складки	44
Соединительный шов	45
Починка	45
Апликация	46

Уход за машиной

Чистка области под игольной пластиной и зубчи транспортера	47
Гнездо шпульки	48
Возможные неисправности	49-50

Краткий обзор(Модель 224)

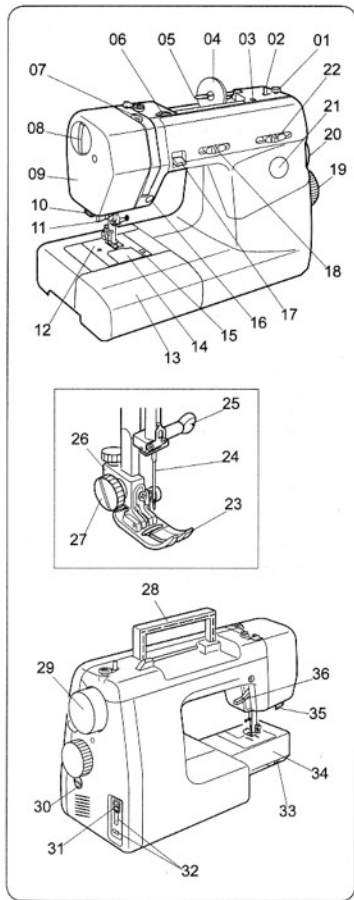

01. Ограничитель для намотки
02. Ось для намотки нити
03. Отверстие для дополн. стержня
04. Катужечная пластинка
05. Держатель катушки
06. Регулятор натяжения нити
07. Нитепритягивательный рычаг
08. Регулятор давления лапки
09. Корпус машины
10. Нож для обрезания нити
11. Нитевдеватель
12. Игольная пластинка
13. Съемная часть
14. Крышка шпульки
15. Кнопка крышки шпульки
16. Кнопка ниж./верх. полож. иглы
17. Рычаг обратной подачи
18. Рычаг переключения скорости
19. Регулятор выбора строчек
20. Регулятор длины стежка
21. Индикаторное окно строчек
22. Регулятор ширины зигзага
23. Прижимная лапка
24. Игла
25. Винт иглы
26. Держатель лапки
27. Винт
28. Ручка для переноски
29. Маховое колесо
30. Регулировка баланса
31. Выключатель
32. Разъемы
33. Опускание зубцов транспортера
34. Свободный рукав
35. Рычаг для петли
36. Рычаг подъема лапки

Краткий обзор (Модель 219)

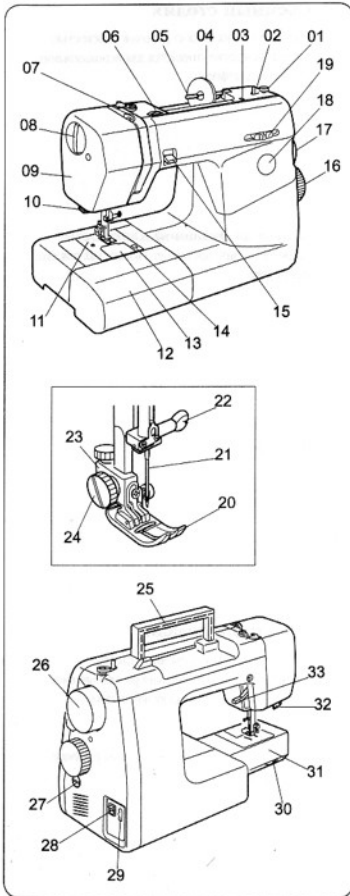

01. Ограничитель для намотки
02. Ось для намотки нити
03. Отверстие для дополнит. стержня
04. Катужечная пластинка
05. Стержень для катушки
06. Регулятор натяжения нити
07. Нитепритягивательный рычаг
08. Регулятор давления лапки
09. Корпус машины
10. Нож для обрезания нити
11. Игольная пластина
12. Съемная часть
13. Крышка шпульки
14. Кнопка крышки шпульки
15. Рычаг обратной подачи
16. Регулятор выбора строчки
17. Регулятор длины стежка
18. Индикаторное окно строчек
19. Регулятор ширины зигзага
20. Прижимная лапка
21. Игла
22. Винт иглы
23. Держатель лапки
24. Винт
25. Ручка для переноски
26. Маховое колесо
27. Регулировка баланса
28. Выключатель
29. Разъемы
30. Опускание зубцов транспортера
31. Свободный рукав
32. Рычаг для петли
33. Рычаг подъема лапки

Съемный столик

Съемный столик служит рабочей плоскостью для шитья и легко снимается для использования рукавной платформы.

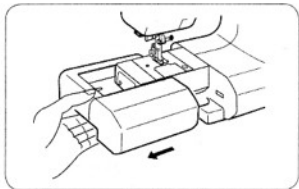

Шитье на рукавной платформе

Снимите столик, потянув его влево, как показано на рисунке.

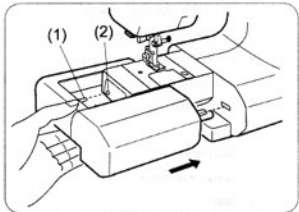
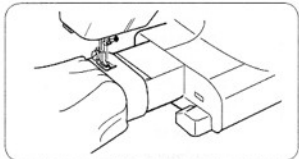

- (1) Штырек
- (2) Отверстие

Хранение педали

1. Вложите педаль в съемный столик.
2. Вставьте трехконтактный разъем вилки в специальные отверстия на столике.
 - (1) Вилка
 - (2) Отверстия
3. Сверните шнур, как показано на рисунке.
 - (3) Шнур

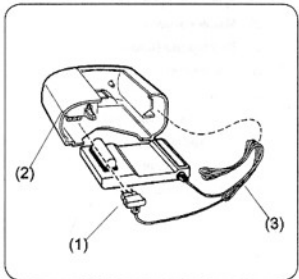

Стандартные принадлежности

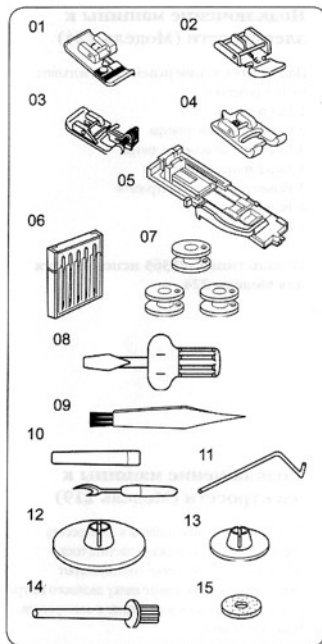

01. С: Оверлочная лапка
02. Е: Лапка для молнии
03. G: Лапка для невидимой подгибки
04. В: Прозрачная лапка для петли / пуговицы
05. R: Лапка для автоматической петли
06. Комплект иголок
07. Шпульки
08. Отвертка
09. Щетка
10. Нож для прорезания петли
11. Направляющая для простежки
12. Большая пластинка для катушки
13. Малая пластинка для катушки
14. Дополнительный стержень для катушки
15. Фетровая прокладка

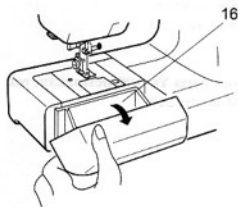

16. Место для хранения
(Откройте крышку съемного столика и разложите аксессуары.)

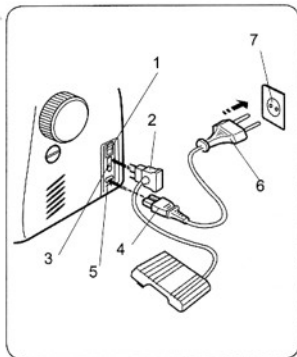

Подключение машины к электросети (Модель 224)

Подключите к машине разъемы 2, 4 и воткните вилку в розетку 6.

1. Выключатель
2. Вилка педального шнура
3. Разъем для педального шнура
4. Вилка шнура электросети
5. Разъем для шнура электросети
6. Вилка для розетки
7. Розетка

Педаль типа С-21365 используется для Модели 224.

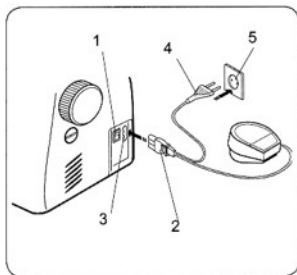

Подключение машины к электросети (Модель 219)

Перед подключением машины в электросеть убедитесь, что напряжение и частота тока, обозначенные на этикетке, соответствуют электросети. Подсоедините вилку двойного шнура к разъему в машине и подключите к электросети. Включите машину.

1. Выключатель
2. Вилка двойного шнура
3. Разъем для вилки
4. Вилка для розетки
5. Розетка

Педаль типа УС-190 используется для Модели 219.

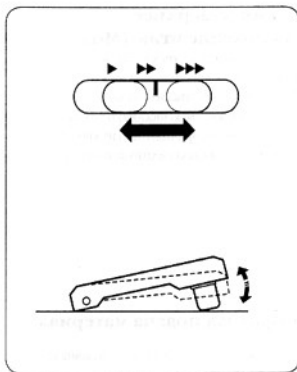

Контроль скорости шитья

Регулировка скорости (Модель 224)

Максимальная скорость шитья может контролироваться при помощи регулятора скорости.

Примечание:

Регулировка скорости при помощи педали (Модель 224)

Скорость шитья зависит от силы нажатия на педаль.

Педаль типа 21361 используется для Модели 224 (только для США и Канады).

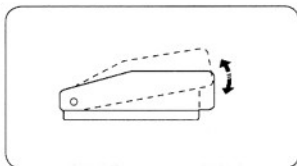

Регулировка скорости при помощи педали (Модель 219)

Скорость шитья зависит от силы нажатия на педаль.

Педаль типа C-482J или TC-150 используется для Модели 219 (только для США и Канады).

Примечание: Некоторые ткани имеют излишки красителей, которые могут оставлять следы на изделиях или даже на швейной машине. Эти следы бывает очень трудно удалить.

Флисовые и хлопковые ткани, особенно синие и красные часто имеют излишки красителей.

Если вам кажется, что ткань, предназначенная для носки, может окрасится, всегда старайтесь выстирать ее перед шитьем / вышиванием.

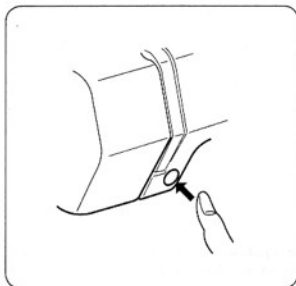

Нижнее/верхнее положение иглы (Модель 224)

Если Вы нажмете на эту кнопку, игла переместится в верхнее или нижнее положение.

Если игла вверх, нажмите на кнопку и она переместится в самую нижнюю позицию.

Если игла вниз, при нажатии на кнопку, переместится в самую верхнюю позицию.

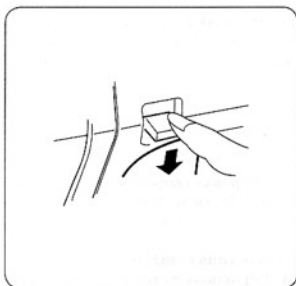

Обратная подача материала

При нажатии на кнопку реверса, машина шьет в обратном направлении.

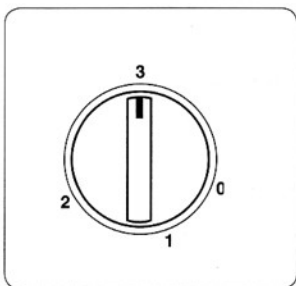

Регулировочное колесо давления прижимной лапки

Установите регулировочное колесо на цифру 3 для обычного шитья. Уменьшайте давление лапки до 2 для аппликации, декоративных и вышивальных работ, простежки.

Велюровые, вязаные и все тянущиеся материалы рекомендуется шить с установкой давления на 1.

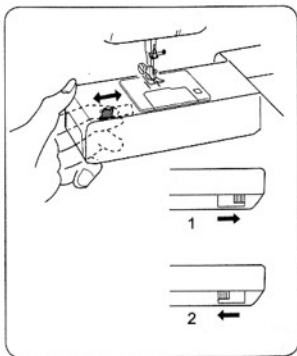

Транспортер ткани

• Для пришивания пуговиц и при технике свободного перемещения ткани, опускайте зубцы транспортера ткани.

• Когда закончите шитье, поднимите зубцы транспортера ткани.

Рычаг транспортера ткани находится внизу под свободным рукавом машины.

1. Поднятие зубцов транспортера ткани.
2. Опускание зубцов транспортера ткани.

Примечание: Зубцы транспортера ткани должны быть всегда подняты при обычном шитье.

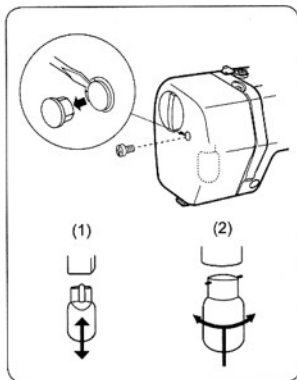

Освещение рабочей плоскости

Лампочка освещения находится в корпусе машины. Для смены лампочки, открутите винт и снимите панель машины.

⚠ Осторожно: Перед тем, как сменить лампочку, отключите машину от сети и подождите, пока лампочка не остынет.

(1) Модель (5W) 224

Для снятия..... Потяните вниз медленно
Для установки..... Вставьте вверх

(2) Модель (15W) 219

Для снятия..... Потяните вниз и
выкрутите влево.
Для установки..... Вставьте вверх и
закрутите вправо.

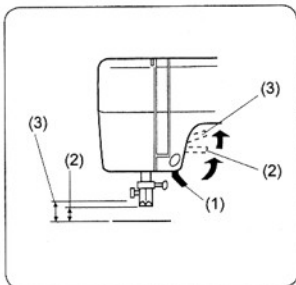

Рычаг подъема лапки

При помощи рычага Вы сможете опускать и поднимать прижимную лапку.

Лапка имеет экстр-подъем на 0,6см(1/4") для удобства смены лапки или для протаскивания очень толстых тканей.

- (1) Рычаг подъема лапки
- (2) Верхнее положение лапки
- (3) Экстр-подъем лапки

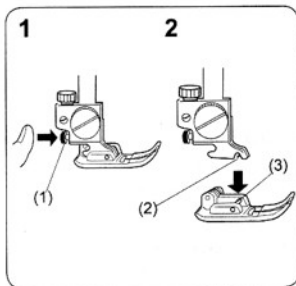

Замена лапки

⚠ Отключите машину от электросети

1. Нажмите на красную кнопку сзади держателя лапки.
Прижимная лапка снимется.
2. Положите выбранную Вами лапку так, чтобы перемычка на лапке была под пазом на лапкодержателе. Опустите рычаг подъема лапки вниз и лапка встанет на место.
(1) Красная кнопка
(2) Паз лапкодержателя
(3) Перемычка

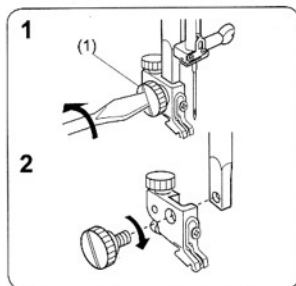

Замена держателя лапки

1. Снять

Открутите винт на держателе лапки отверткой против часовой стрелки.

(1) Винт

2. Прикрутить

Совместите отверстия на держателе лапки и на стержне. Вставьте винт в отверстие и закрутите его отверткой по часовой стрелке.

Замена иглы

1. Поднимите иглу вверх, нажав на кнопку верхнее/нижнее положение иглы и опустите прижимную лапку.



Отключите машину от сети.

Ослабьте винт крепления иглы, покрутив его против часовой стрелки.

Выньте иглу.

2. Вставьте новую иглу плоской стороной от себя. Вставляйте иглу вверх до упора, затем туго затяните винт.

(1) Винт крепления иглы

(2) Игла

(3) Плоская сторона иглы



Таблица игл и ниток

Размер иглы	Ткань	№. х/б ниток	№. полиэстер
No. 60 (#7) No. 70 (#10)	Легкий шелк Крепдешин	70 - 80	100 - 140
No. 75 (#11) No. 80 (#12)	Поплин Натур. шелк	50 - 60	80 - 100
No. 80 (#12)	Холст Хлопок	40 - 50	60 - 70
No. 90 (#14)	Шерсть	30 - 40	50 - 60
No. 100 (#16)	Джинсовая ткань	30	45 - 50
Иглы Стретч No. 70 (#10)	Трикотажные материалы	70 - 80	100 - 140

Намотка шпульки

Установка катушки

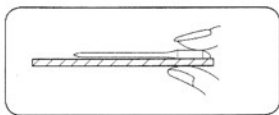
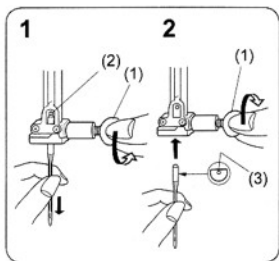
Поднимите стержень для катушки вверх и наденьте катушку на него, так чтобы нитка раскручивалась, как на рисунке.

Прижмите катушку большой пластинкой, плоская сторона которой повернута к катушке.

- (1) Большая катушечная пластинка
- (2) Малая катушечная пластинка

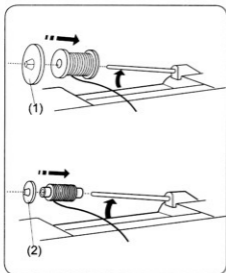

Замена шпульки

Мягко снимите крышку шпульки, сдвинув кнопку вправо.

Достаньте шпульку.

- (1) Кнопка для открывания крышки
- (2) Крышка шпульки

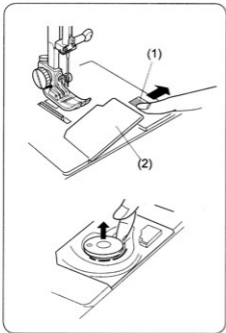

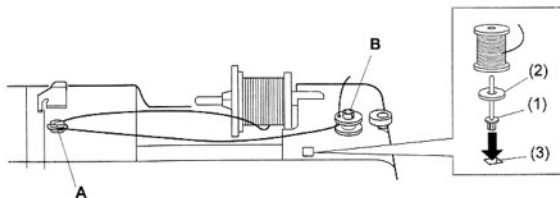

Намотка шпульки

1. Проведите нитку вокруг нитеводителя.
2. Проденьте нитку в отверстие на шпульке снизу вверх. Наденьте шпульку на ось механизма намотки.
3. Сдвиньте ось со шпулькой вправо.

Осторожно: Никогда не перемещайте ось механизма намотки в процессе шитья.

4. Придерживая свободный конец нитки рукой, нажмите слегка на педаль и сделайте несколько витков. Остановите машину и обрежьте конец нитки.
5. Нажмите на педаль снова. Когда нитка наматывается полностью, машина остановится автоматически. Верните ось механизма намотки в исходное положение, сдвинув ее налево и обрежьте нитку, как показано на рисунке.

- (1) Дополнительный стержень
- (2) Фетровая прокладка
- (3) Отверстие для дополнительного стержня.

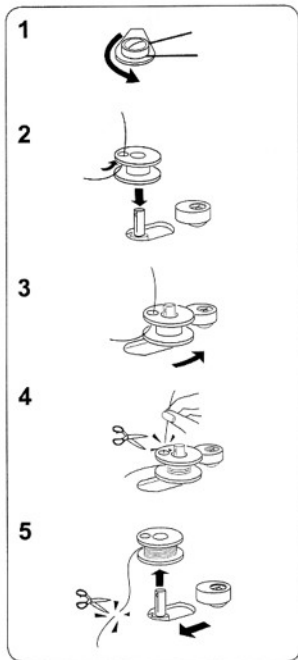

Заправка шпульки

1

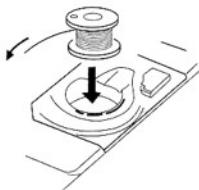

2

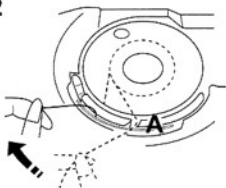

3

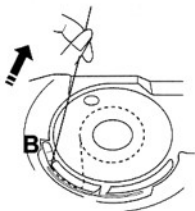

4

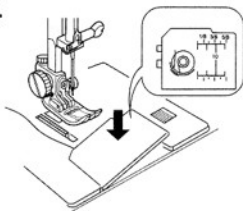

1. Вложите шпульку в гнездо так, чтобы нитка разматывалась против часовой стрелки.

2. Заведите нитку в выемку **A** с наружной стороны гнезда. Протяните нитку влево, проводя ее между шитками прижима нити.

3. Продолжайте слегка вытягивать нитку, пока она не зайдет в выемку **B**.

Примечание: Проверьте правильность заправки шпульки, сверяясь со схемой на крышке шпульки.

4. Оставьте около 15 см (6 дюймов) нитки и поставьте крышку шпульки на место.

Заправка верхней нити

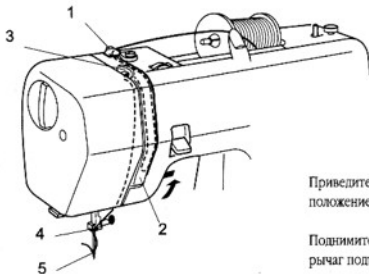

Приведите рычаг-нитепритягиватель в верхнее положение, повернув маховое колесо к себе.

Поднимите прижимную лапку вверх, подняв рычаг подъема лапки и заправьте машину, следуя пошаговым указаниям 1-5.

1

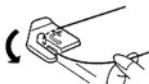

2

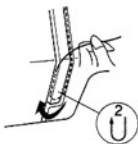

3

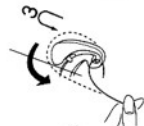

4, 5



1. Протяните нитку с катушки и заведите ее за нитеводитель. Затем проведите ее вниз по правой прорези.

2. Обведите нить справа налево по нитепритягивателю и поднимите ее вверх.

3. Заведите нить за рычаг-нитеводитель справа налево и опустите ее вниз по левой прорези.

4. Заправьте нитку слева за крючок над иглой.

5. Заправьте нитку в иглу.

Использование нитевдевателя (для модели 224)

1

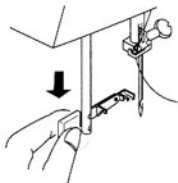

2

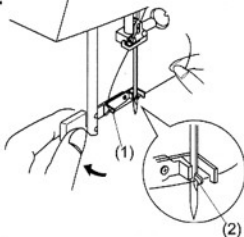

3



4

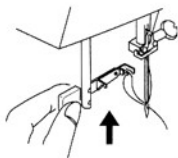

1. Поднимите иглу в самое верхнее положение.
Опустите нитевдеватель вниз, насколько это
возможно.

2. Нажмите на него по направлению стрелки (см.
рис.) и маленький крючок войдет в ушко иглы.
Пропустите нить через нитеводитель слева и
под крючок.

(1) Нитеводитель

(2) Крючок

3. Нажмите на нитевдеватель по направлению
стрелки (см.рис.), крючок захватит нитку и
проведет ее через ушко иглы, образуя петлю
сзади иглы.

4. Поднимите медленно нитевдеватель,
увеличивая петлю. Вытащите конец нитки из
иглы и заведите ее под лапку.

Вытаскивание нижней нитки

1. Поднимите прижимную лапку и придержайте нитку иглы левой рукой.

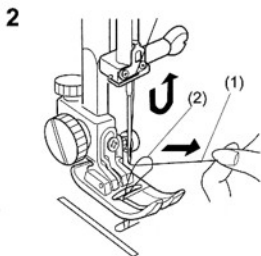
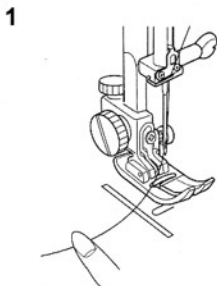

2. Нажмите дважды на кнопку нижнее/верхнее положение иглы, чтобы зацепить нижнюю нитку.
Поднимите сформированную нижней ниткой петлю при помощи верхней нити.

- (1) Верхняя нить
(2) Нижняя нить

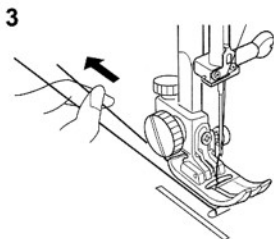

3. Заведите обе нитки под лапку и оставьте около 15 см.

Выбор строчки

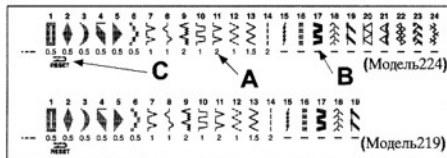

- A. Рекомендуемая длина стежка
- B. Установка любой длины стежка
- C. Индикатор реверса для петли

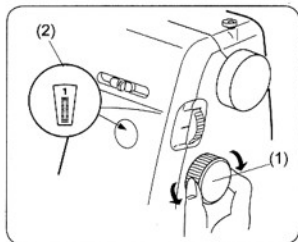

Покрутите колесо выбора строчки и выбранная строчка покажется в окне.

- (1) Колесо выбора строчки
- (2) Окно выбора строчки

Примечание: Всегда поднимайте иглу и прижимную лапку, перед тем как крутить колесо выбора строчки.

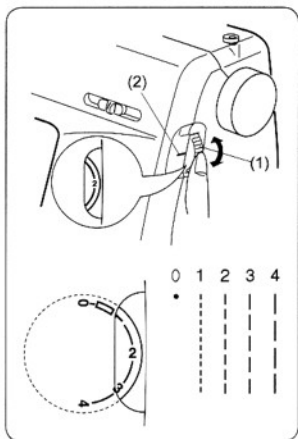

Регулятор длины стежка

Чем выше число, тем больше длина стежка. Вы можете установить подходящую длину стежка для ткани, на которой собираетесь шить.

- (1) Колесо выбора длины стежка
- (2) Установочная отметка

Примечание: Всегда поднимайте иглу и прижимную лапку, перед тем как крутить колесо выбора длины стежка.

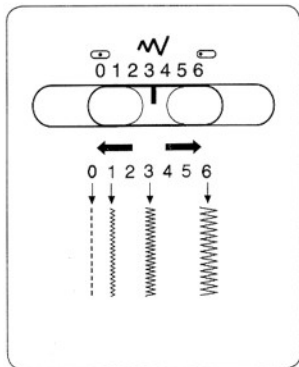

Регулятор ширины зигзага

Чем выше число, тем зигзаг становится шире.

Примечание: Всегда поднимайте иглу и прижимную лапку над тканью, перед тем как изменять ширину зигзага.

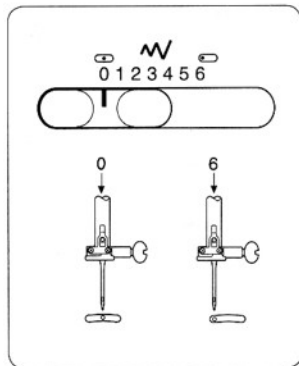

Множество положений иглы

При выборе прямой строчки номер 14 и при установке ширины зигзага на 0, Вы можете перемещать иглу из центрального положения до крайнего левого.

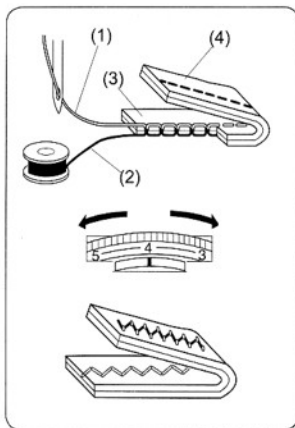

Балансировка натяжения нити

Соединение нижней и верхней нитей должно происходить между двух слоев ткани при прямой строчке.

Для получения наилучшего результата при шитье зигзаговых строчек, натяжение верхней нити нужно слегка ослабить. Верхняя нитка должна слегка проглядывать на изнаночной стороне ткани.

- (1) Верхняя нить
- (2) Нижняя нить
- (3) Лицевая сторона
- (4) Изнанка

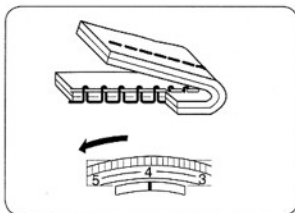

Ослабить натяжение нити

Для ослабления натяжения нити покрутите колесо налево к более высоким цифрам.

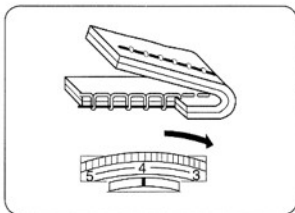

Усилить натяжение нити

Для усиления натяжения нити покрутите колесо направо к меньшим цифрам.

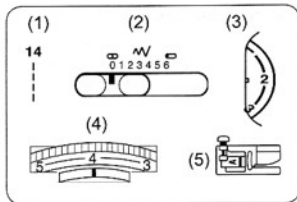

Шитье прямой строчкой

- | | |
|---------------------------|-----------------------|
| (1) Выбор шва: | 14 |
| (2) Ширина : | 0 или 6 |
| (3) Длина стежка: | 1.5 - 4 |
| (4) Натяжение верх. нити: | 2 - 6 |
| (5) Прижимная лапка: | A: для зигзага |

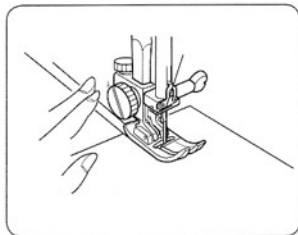

Начало шитья

Поднимите прижимную лапку и расположите ткань вдоль разметочных линий на игольной пластине (см.стр.23).
Опустите иглу перед началом шитья.
Опустите прижимную лапку и отведите нитки назад от себя. Нажмите на педаль.
Слегка придерживайте ткань рукой и направляйте вдоль линии на игольной пластине. Не нужно тянуть ткань.

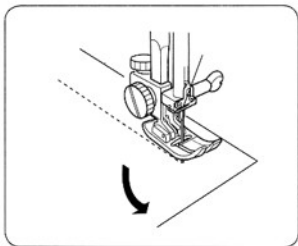

Смена направления при шитье

Остановите машину и опустите иглу в ткань, нажав на кнопку нижнее/верхнее положение иглы (или повернув маховое колесо рукой для модели 219).

Поднимите прижимную лапку.

Поверните ткань вокруг иглы для смены направления шитья.

Опустите прижимную лапку.

1

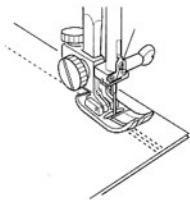

2

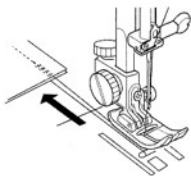

3

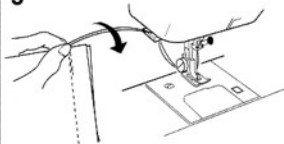

Окончание шитья

1. Для закрепления строчки, нажмите на кнопку обратной подачи ткани в конце шва и прошейте несколько стежков назад.
2. Поднимите прижимную лапку. Уберите ткань и вытяните нитки назад.
3. Обрежьте нитки, используя нож для обрезки нитей.
Оставьте нитки достаточной длины для начала шитья следующего шва.

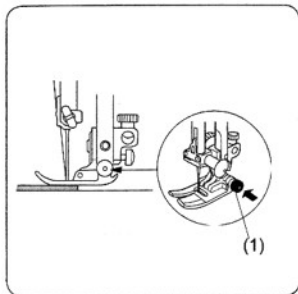

Шитье прямой строчкой на плотных тканях

1. Опустите иглу в ткань перед началом шитья. Нажмите на маленькую черную кнопку на лапке для зигзага левой рукой для фиксации лапки.
2. Опустите лапку правой рукой, в то время как левой вы нажимаете на черную кнопку и удерживаете необходимое давление лапки на ткань.
3. Отпустите кнопку и начните шить.

(1) Черная кнопка

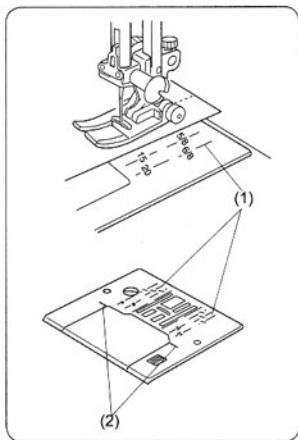

Разметка для припусков

Линии на игольной пластине и крышке шпульки помогают отмерить ширину припуска.

(1) разметочные линии припусков

Номер	15	20	4/8	5/8	6/8
Расстояние (см)	1.5	2.0	1.3	1.6	1.9

Примечание: Цифры означают расстояние от центральной положения иглы до края - припуска.

Поворот ткани под прямым углом

Остановите машину и опустите иглу, когда край ткани достигнет специальной отметки для поворота, (см.рис.).

Поднимите лапку и поверните ткань вокруг иглы по отметке - припуск 1.6 см (5/8 дюйма).

Опустите лапку и начните шить в новом направлении.

(2) Отметки для поворота

Рабочие швы

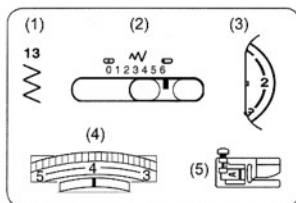

Зигзаг

- (1) Выбор строчки: 13
(2) Ширина стежка: 0 - 6
(3) Длина стежка: 0.5 - 3
(4) Натяжение верх. нити: 3 - 5
(5) Прижимная лапка: **A:** для зигзага

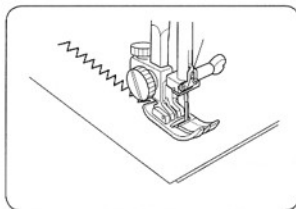

Зигзаг обычно используется при шитье аппликаций, при обработке края и для пришивания пуговиц.

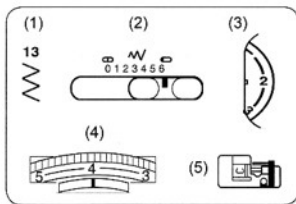

Обработка края

- (1) Выбор шва: 13
(2) Ширина стежка: 5 или 6
(3) Длина стежка: 1 - 2
(4) Натяжение верх. нити: 4 - 7
(5) Прижимная лапка: **C:** для обработки края

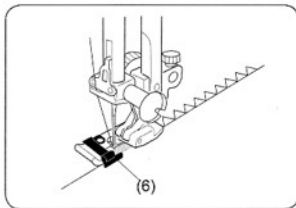

Этот шов используется для обработки припусков, для предотвращения края от осыпания.

Он может применяться и для подгибки. Положите край материала близко к черной направляющей пластинке на лапке C.

- (6) Черная пластинка

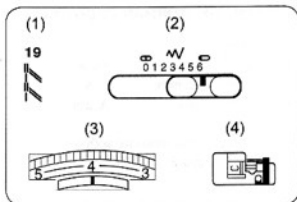

Оверлочный шов

- | | |
|---------------------------|------------------------------|
| (1) Выбор шва: | 19 |
| (2) Ширина стежка: | 5 или 6 |
| (3) Натяжение верх. нити: | 4 - 7 |
| (4) Прижимная лапка: | C: для обработки края |

* Длина стежка: устанавливайте любую длину.

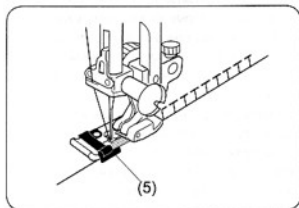

Положите ткань рядом с черной направляющей пластинкой на лапке.
 Проволочка на пластинке не позволяет нитке утягивать край на тонких тканях и предотвращает его от стягивания. Шов получается аккуратным.

- (5) Черная направляющая пластинка

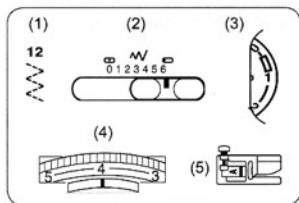

Многоступенчатый зигзаг

- | | |
|---------------------------|-----------------------|
| (1) Выбор шва: | 12 |
| (2) Ширина стежка: | 3 - 6 |
| (3) Длина стежка: | 0.5 - 1.5 |
| (4) Натяжение верх. нити: | 4 - 6 |
| (5) Прижимная лапка: | A: для зигзага |

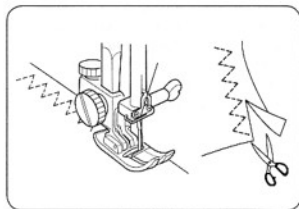

Эта строчка используется для обработки припусков на синтетических и других тканях, склонных к собиранию.

Положите ткань, оставив для припуска 1.6 см (5/8 дюйма).

Обрежьте лишнюю ткань после шитья, как показано на рисунке.

Примечание: Будьте осторожны, при обрезании не заденьте нитки шва.

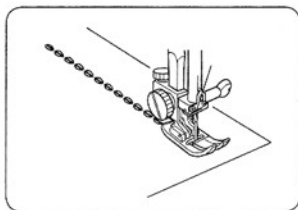
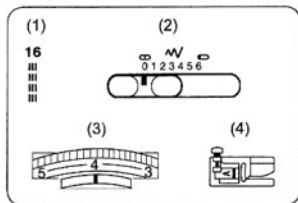

Усиленная прямая строчка

- | | |
|---------------------------|-----------------------|
| (1) Выбор шва: | 16 |
| (2) Ширина стежка: | 0 или 6 |
| (3) Натяжение верх. нити: | 3 - 6 |
| (4) Прижимная лапка: | A: для зигзага |

* Длина стежка: Устанавливайте любую длину.

Этот усиленный и прочный шов рекомендуется использовать для шитья эластичных тканей или для швов, которые должны выдерживать значительную нагрузку. Например, проемы рукавов или внутренние швы на брюках. Также шейте этой строчкой такие грубые изделия, как рюкзаки и пр.

Формируется строчка из двух стежков вперед и одного - назад. Нужно приложить большое усилие, чтобы порвать такой шов.

Перед тем, как прошить усиленную строчкой, наметайте и примерьте изделие.

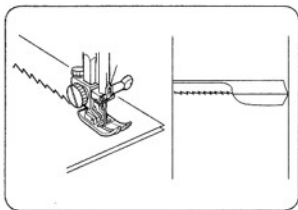
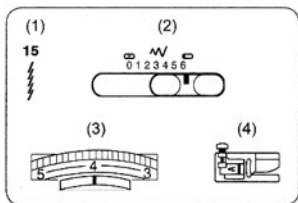

Молниеобразный шов

- | | |
|---------------------------|-----------------------|
| (1) Выбор шва: | 15 |
| (2) Ширина стежка: | 6 |
| (3) Натяжение верх. нити: | 3 - 6 |
| (4) Прижимная лапка: | A: для зигзага |

* Длина стежка: Устанавливайте любую длину.

Это шов используется для трикотажных и легких эластичных тканей. Молниеобразная строчка позволяет шву полностью растягиваться и предотвращает нитки от разрыва.

Для шва с припуском 1,5 см (5/8 дюйма) используйте отметку 2 см на игольной пластине. При шитье легких эластичных тканей, ставьте колесо давления лапки на отметку 1 или 2.

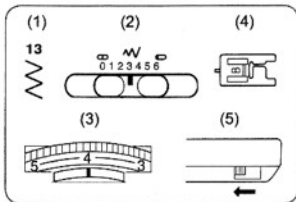

Пришивание пуговицы

- | | |
|--------------------------------|---|
| (1) Выбор шва: | 13 |
| (2) Ширина стежка: | 3 - 3,5 |
| (3) Давление верх. нити: | 4 - 7 |
| (4) Прижимная лапка: | В: Прозрачная лапка для пуговицы |
| (5) Зубцы транспортера опущены | |

* Длина стежка: Устанавливайте любую длину.

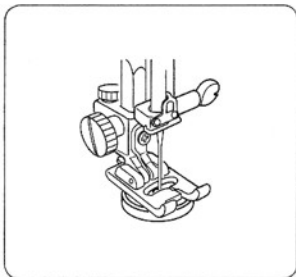

Отметьте на ткани точки для пришивания пуговицы. Булавка должна располагаться поверх лапки для образования перемычки. Перед тем, как опустить лапку, проверьте, что игла входит в оба отверстия пуговицы.

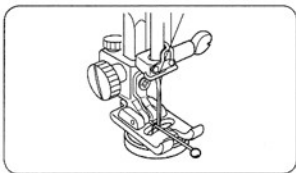

Отрегулируйте ширину зигзага при необходимости.
Выровняйте оба отверстия пуговицы под лапкой, опустите лапку и нажмите на педаль.
Прошейте около 10 стежков, затем вытяните около 20 см (8 дюймов) обеих ниток и отрежьте их.
Проденьте верхнюю нитку в отверстие пуговицы (чтобы она оказалась между пуговицей и тканью).
Затем, при помощи верхней нити, вытяните нижнюю. Обкрутите одну нитку около пуговицы по часовой стрелке, другую - против часовой.
Свяжите оба конца ниток вместе.

Примечание: Когда завершите пришивание пуговиц, поднимите зубцы транспортера ткани.

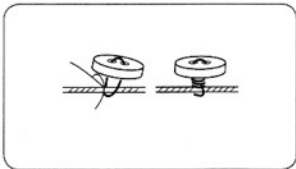

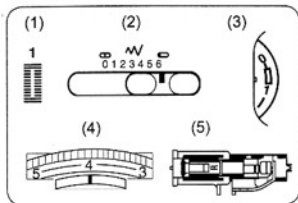

Автоматические петли

(1) Выбор шва:	1
(2) Ширина стежка:	4 - 6
(3) Длина стежка:	0,5 - 1
(4) Натяжение верх. нити:	2 - 5
(5) Прижимная лапка:	R: лапка для автоматической петли

- * Размер петли автоматически устанавливается, когда пуговица вкладывается в лапку для петли R.
- * Держатель пуговицы на лапке вмещает пуговицы до 2,5 см (1 дюйм) в диаметре.
- * Сделайте вначале пробную петлю на сложенном вдвое кусочке той ткани, на которой будете выметывать петли.
- * Положите пуговицу на ткань и сделайте отметки расположения верхней и нижней частей петли.
- * Используйте укрепляющие материалы поверх эластичных тканей.
- * Используйте стабилизатор для всех видов тканей.

1. Наденьте лапку для автоматической петли R. Убедитесь, что выемка на держателе лапки крепко захватывает перемычку на лапке.

- (1) Выемка
(2) Перемычка

2. Сдвиньте держатель пуговицы на лапке назад и вложите пуговицу в него. Нажмите на держатель и прижмите пуговицу.

- (3) Держатель пуговицы

Если пуговица слишком толстая, сделайте сначала пробную петлю. Если пуговица с трудом пролезает через прорезанную петлю, удлините ее. Для этого сдвиньте держатель с пуговицей немного назад и длина петли увеличится.

- (4) Зазор

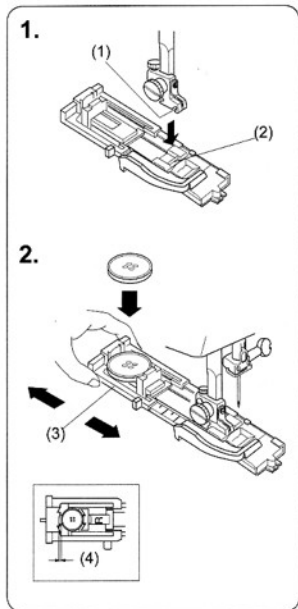

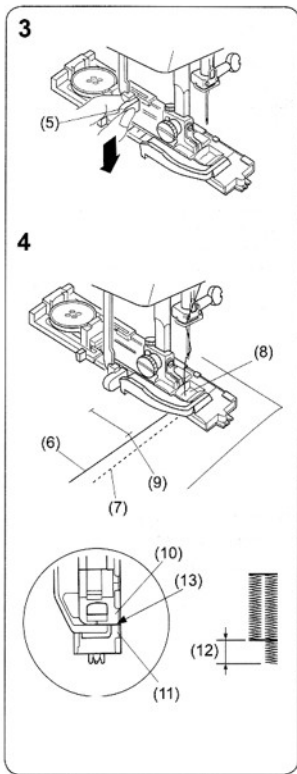

3. Опустите рычаг петли вниз, насколько это возможно.

(5) Рычаг петли

4. Отведите обе нитки налево и под лапку.

Вложите ткань под лапку, и опустите иглу в начальную отметку петли.

Затем опустите лапку для автоматической петли.

(6) Верхняя нитка

(7) Нижняя нитка

(8) Отверстие

(9) Стартовая точка

Примечание: Убедитесь, что нет зазора между держателем пружины и движущейся частью лапки.

Если есть зазор в этом месте, то колонки петли будут различной длины (см. рис.).

(10) Движущаяся часть лапки

(11) Держатель пружины

(12) Разница

(13) Здесь не должно быть зазора.

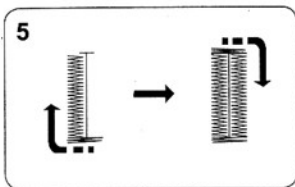

5. Шейте медленно и остановите машину в начальной точке, когда петля будет завершена.

Шаг 1: Сначала делается первая закрепка и левая колонка петли.

Шаг 2: Затем выметывается следующая закрепка и правая колонка петли.

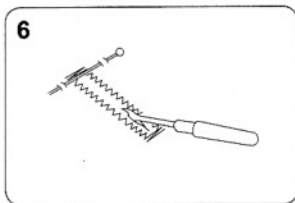

6. Обрежьте обе нитки, оставив около 10 см (4 дюйма). Вытяните нитки на изнаночную сторону и завяжите их узлом. Заколите булавку на изнаночной стороне поперек петли, чтобы не прорезать слишком много. Затем специальным ножом - распарывателем прорежьте между колонок петли.

(Шитье нескольких одинаковых петель)

Для переустановки функции петли, выберите другую строчку при помощи колеса выбора шва 2, затем вернитесь снова на петлю.

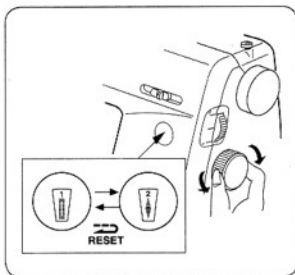

7

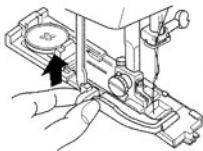

7. Когда закончите, отпустите рычаг петли вверх, насколько это возможно.

Регулировка плотности петли

Регулируйте колесо длины стежка между 0.5 и 1.0 для изменения плотности колонок петли.

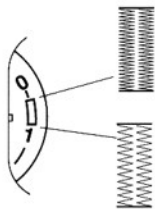

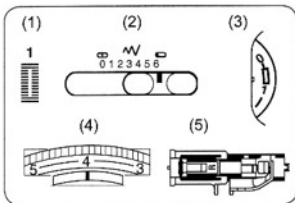

Петля со шнуром

- | | |
|---------------------------|--|
| (1) Выбор шва: | 1 |
| (2) Ширина стежка: | 4 - 6 |
| (3) Длина стежка: | 0.5 - 1 |
| (4) Натяжение верх. нити: | 2 - 5 |
| (5) Прижимная лапка: | R: лапка для автоматической петли |

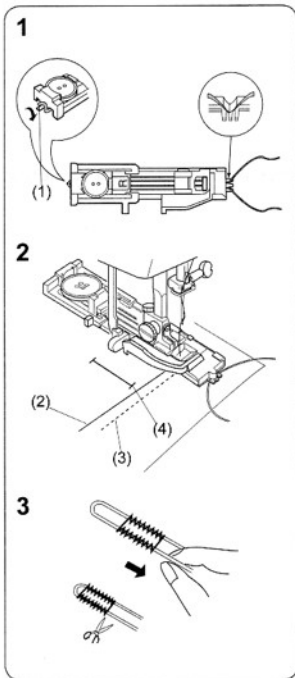

- 1.** Используйте процедуру выметывания петли, описанную в разделе "Автоматические петли".

Примечание: Устанавливайте ширину стежка, в зависимости от толщины шнура.

(1) При поднятой лапке заведите шнур или толстую нитку за выступ "палец" на задней стороне петельной лапки. Заведите оба конца шнура под лапку по направлению к себе. Проденьте свободные концы за вилку на передней стороне лапки R, для того, чтобы шнур не разъезжался под лапкой. Опустите иглу в ткань перед началом шитья и опустите прижимную лапку.

- 2.** Осторожно нажмите на педаль и прошейте петлю. Обе колонки петли и закрепки должны быть прошиты через шнур. Выгните ткань из-под лапки и обрежьте только верхнюю и нижнюю нитки.
- (2) Верхняя нить
(3) Нижняя нить
(4) Стартовая точка

- 3.** Слегка потяните за концы шнура, проденьте их в толстую иглу и вытяните на изнаночную сторону. Завяжите и обрежьте.

Примечание: Читайте на стр.30, как прорезать петлю.

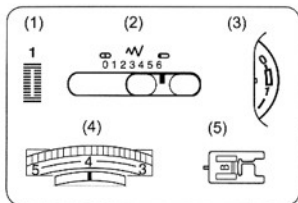

Не автоматические петли

- | | |
|---------------------------|---------------------------------------|
| (1) Выбор шва: | 1 |
| (2) Ширина стежка: | 4 - 6 |
| (3) Длина стежка: | 0.5 - 1 |
| (4) Натяжение верх. нити: | 2 - 5 |
| (5) Прижимная лапка: | В : Прозрачная лапка для петли |

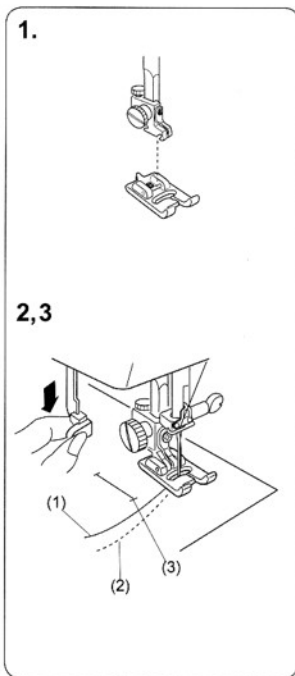

Примечание: Если диаметр пуговицы больше 2.5см (1 дюйм), петля выметывается вручную, как описано ниже.

1. Наденьте лапку **В** для петли.
 2. Опустите рычаг петли вниз, насколько это возможно.
 3. Опустите иглу в ткань перед началом шитья и опустите прижимную лапку.
- (1) Верхняя нить
(2) Нижняя нить
(3) Стартовая точка

4

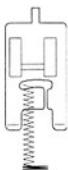

4. Прошейте первую закрепку и левую колонку петли, затем остановите машину, когда прошьете колонку достаточной длины.

5

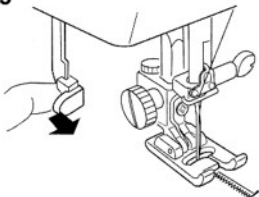

5. Нажмите на рычаг петли по направлению к себе.

6

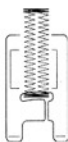

6. Прошейте вторую закрепку и правую колонку, остановите машину в стартовой точке.

7

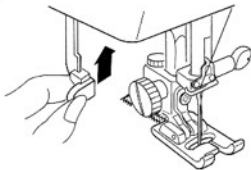

7. После окончания, отпустите рычаг петли вверх, насколько это возможно.

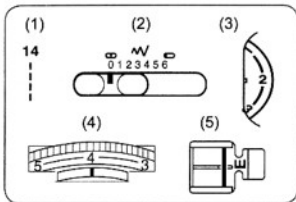

Пришивание молнии

- | | |
|---------------------------|-----------------------|
| (1) Выбор шва: | 14 |
| (2) Ширина стежка: | 0 |
| (3) Длина стежка: | 1.5 - 4 |
| (4) Натяжение верх. нити: | 3 - 6 |
| (5) Прижимная лапка: | Е : для молнии |

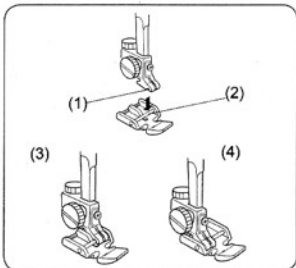

Установка лапки для молнии

Положите лапку таким образом, чтобы перемычка находилась под пазом лапкодержателя.

Пришивание левой части молнии

Наденьте лапку с правой стороны.

Пришивание правой части молнии

Наденьте лапку с левой стороны.

- (1) Паз держателя лапки
- (2) Перемычка
- (3) Шитье левой части
- (4) Шитье правой части

Ткань

1. Прибавьте 1 см (3/8 дюйма) к длине молнии.
 Это растягивающаяся часть.

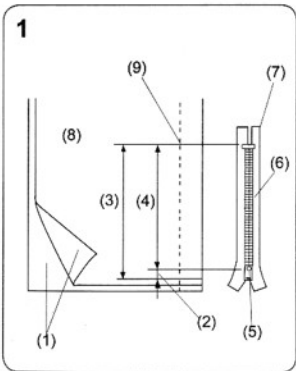

- (1) Лицевая сторона ткани
- (2) 1 см (3/8 дюйма)
- (3) Растягивающаяся часть
- (4) Размер молнии
- (5) Замочек
- (6) Зубцы молнии
- (7) Лента молнии
- (8) Изнанка
- (9) Конец растягивающейся части

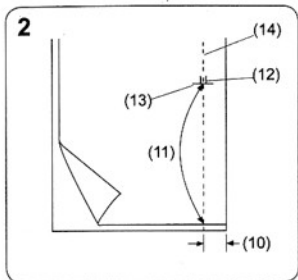

2. Сложите два куска ткани лицевой стороной внутрь и прошейте до конца молнии. Сделайте закрепку, прошив несколько стежков назад. Увеличьте длину стежка до 4 и прошейте часть, где будет пришита молния.

- (10) 2 см (3/4 дюйма)
 (11) 11.3 см (длина шва)
 (12) Закрепка
 (13) Конец растягивающейся части
 (14) Прямая строчка

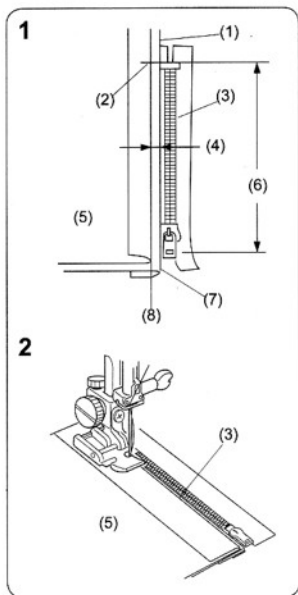

Шитье

1. Разгладьте левый припуск. Подверните правый припуск, оставив выпуск -складку в 0.2 - 0.3 см (1/8 дюйма). Положите молнию под складку зубцами к ней и приколите булавками.
2. Поставьте лапку для молнии правой стороной. Опустите лапку на верхнюю часть основания молнии так, чтобы игла проколола молнию и край складки.

- (1) Нижняя ткань
 (2) Конец растягивающейся части
 (3) Прямая строчка
 (4) 0.3 см (1/8 дюйма)
 (5) Изнанка
 (6) Размер растягивающейся части
 (7) Складка
 (8) Прямая строчка

3

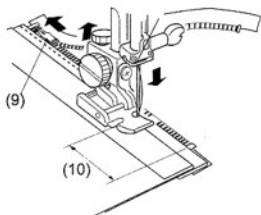

3. Прошейте через все слои. Остановите машину, когда лапка достигнет замочка на молнии. Опустите иглу в ткань. Поднимите лапку и растяните молнию. Опустите лапку и прошейте оставшийся участок.

- (9) Замочек
- (10) 5 см (2 дюйма)

4

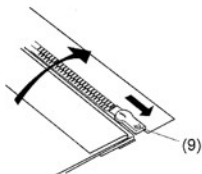

4. Застегните молнию и разверните ткань для шитья правой части молнии. Приметайте молнию к ткани, как показано на рисунке.

- (11) Наметочный шов
- (12) Лента молнии

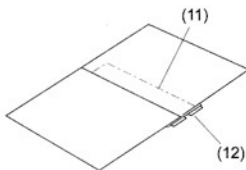

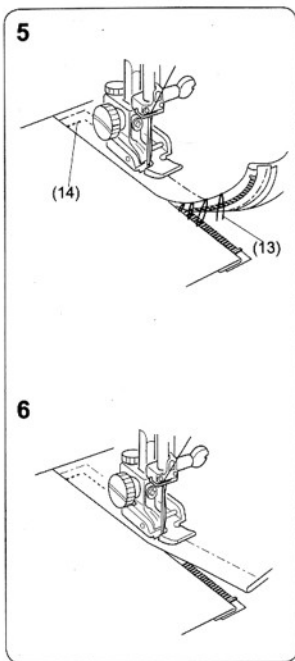

5. Снимите лапку для молнии и наденьте ее левой стороной. Направляя лапку вдоль зубцов молнии, пришейте ленту молнии к ткани. Остановите машину, не дошив около 5 см (2 дюйма) от верхней части молнии.

- (13) Удалите наметочный шов
(14) Закрепочный шов (0.7 - 1.0 см)

6. Опустите иглу осторожно в ткань, поднимите лапку, удалите наметочный шов и растегните молнию. Опустите лапку и прошейте оставшийся шов, проследите, чтобы складка была ровная.

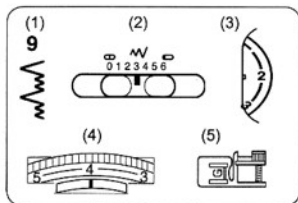

Потайная подгибка

- | | |
|---------------------------|---------------------------------------|
| (1) Выбор шва: | 9 |
| (2) Ширина стежка: | 2 - 3 |
| (3) Длина стежка: | 2 - 3 |
| (4) Натяжение верх. нити: | 2 - 5 |
| (5) Прижимная лапка: | G: лапка для потайной подгибки |

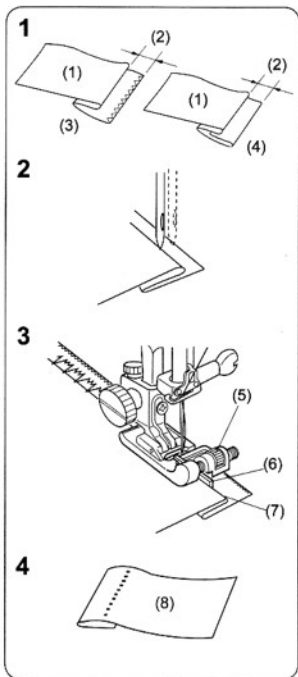

1. Как сложить ткань

- (1) Изнаночная сторона ткани
- (2) 0.4 - 0.7 см (5/32 - 1/4 дюйма)
- (3) Плотная ткань
- (4) Легкая/средняя ткань

2. Шитье

При положении иглы слева, положите ткань так, чтобы кромка складки лежала слева от направляющей пластинки на лапке. Опустите прижимную лапку.

3. Отрегулируйте положение иглы при помощи регулятора ширины стежка, так чтобы игла слегка захватывала край складки. Шейте, придерживая сложенный материал вдоль направляющей пластинки.

- (5) Колесо направляющей пластинки
- (6) Направляющая пластинка
- (7) Край складки

4. Разверните материал после шитья и разгладьте.
(8) Лицевая сторона ткани

Примечание: Для достижения лучшего результата, старайтесь, чтобы игла захватывала не более 0.2 см (1/8 дюйма) складки. Если эта цифра будет больше, вы получите слишком заметные стежки на лицевой стороне изделия.

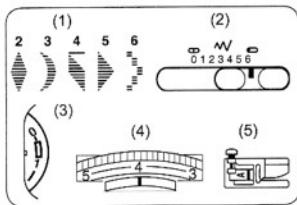

Декоративные гладьевые швы

- | | |
|---------------------------|------------------------|
| (1) Выбор шва: | 2 - 6 |
| (2) Ширина стежка: | 3 - 6 |
| (3) Длина стежка: | 0,5 - 1 |
| (4) Натяжение верх. нити: | 2 - 5 |
| (5) Прижимная лапка: | A : для зигзага |

Гладьевые строчки используются для декоративного шитья салфеток, скатертей и др. Также их можно применять при аппликации.

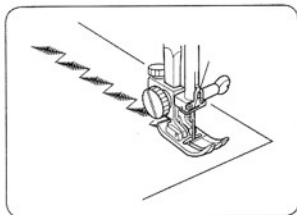

Примечание: Всегда подкладывайте стабилизатор под ткань.

Прошейте несколько элементов строчки и отрегулируйте натяжение нити так, чтобы соединение ниток происходило на обратной стороне материала. Прежде чем шить на изделии, попробуйте на кусочке такой же ткани.

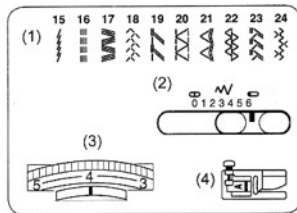

Эластичные швы

- | | |
|---------------------------|-------------------------------|
| (1) Выбор шва: | 15 - 24 (Модель 224) |
| | 15 - 19 (Модель 219) |
| (2) Ширина стежка: | 3 - 6 |
| (3) Натяжение верх. нити: | 2 - 4 |
| (4) Прижимная лапка: | A : для зигзага |

*Длина стежка: Устанавливайте любую длину

Эластичные строчки в действительности не тянутся при шитье, а шьются в направлении вперед - назад (иногда их называют **реверсионными строчками**), поэтому они увеличиваются в размерах и не рвутся при растяжении материала. Эти строчки могут использоваться, как отделочные, для всех типов тканей.

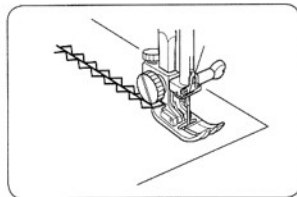

Примечание: Мы рекомендуем пользоваться иглами для трикотажа при шитье на эластичных, вязаных тканях.

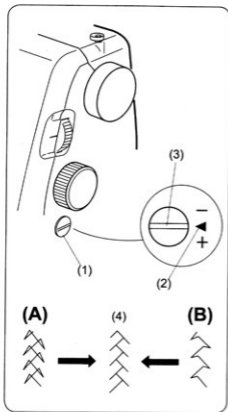

Балансировка эластичных швов

Если эластичная строчка выглядит неровно и некрасиво при шитье на деликатных, особенных тканях, вы можете отбалансировать ее при помощи винта.

- (1) Балансировочный винт
- (2) Стандартная отметка
- (3) Установочная отметка
- (4) Пример: Строчка 18

Регулировка искривленных строчек

(A) Если строчка сжата, откорректируйте ее, повернув винт в направлении (+).

(B) Если строчка слишком растянута, откорректируйте ее, повернув винт в направлении (-).

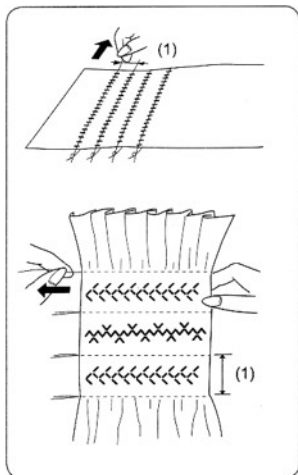
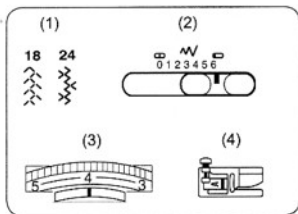

Сборки - буфы

(1) Выбор шва: 18 или 24

(Модель 224)

(2) Ширина стежка: 3 - 6

(3) Натяжение верх. нити: 3 - 5

(4) Прижимная лапка: А: для зигзага

*Длина стежка: Устанавливайте любую длину

При длине строчки 11,3 см (3/8 дюйма), прошейте прямым швом линии, 1 см друг от друга, пересекая область соборивания.

Ослабьте натяжение верхней нити, для облегчения соборивания материала. Завяжите узелки на нитках с одной стороны.

Потяните за нижнюю нитку и сделайте сборки, какие вам нужно.

Укрепите нитки с другой стороны.

Уменьшите натяжение нити и давление лапки при необходимости и прошейте декоративной строчкой между прямыми швами.

Удалите прямые строчки для сборки.

(1) 1 см (3/8 дюйм)

Квилтинг - простежка

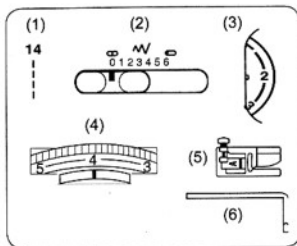

- | | |
|---------------------------|-----------------------|
| (1) Выбор шва: | 14 |
| (2) Ширина стежка: | 0 или 6 |
| (3) Длина стежка: | 1,5 - 4 |
| (4) Натяжение верх. нити: | 3 - 6 |
| (5) Прижимная лапка: | A: для зигзага |
| (6) Линейка для простежки | |

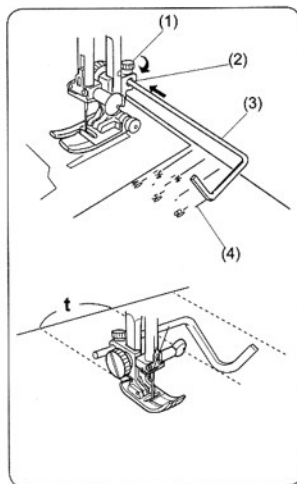

Линейка для квилтинга помогает делать ровные прямые строчки.

Открутите винт - держатель линейки.

Вставьте линейку в отверстие на нужную длину и затяните винт.

Шейте, направляя линейку по предыдущей строчке.

- (1) Винт-держатель линейки
- (2) Отверстие
- (3) Линейка
- (4) Отметка дистанции

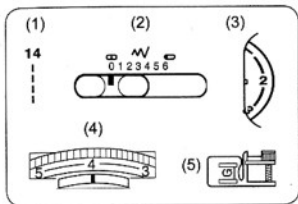

Защипы

- | | |
|---------------------------|--|
| (1) Выбор шва: | 11 |
| (2) Ширина стежка: | 5 - 6 |
| (3) Длина стежка: | 2 - 3 |
| (4) Натяжение верх. нити: | 6 - 8 |
| (5) Прижимная лапка: | G : для
потайной
подгибки |

Сложите ткань изнаночной стороной внутрь. Положите ткань под лапку так, чтобы игла захватывала 0,1 - 0,2 см

(1/16 дюйма) складки и опустите прижимную лапку. Покрутите колесо направляющей пластинки на лапке и подвиньте пластинку к складке. Шейте, придерживая и направляя складку вдоль пластинки. Загладьте складку - защип на одну сторону.

- | |
|-----------------------------------|
| (1) Колесо направляющей пластинки |
| (2) Пластинка |

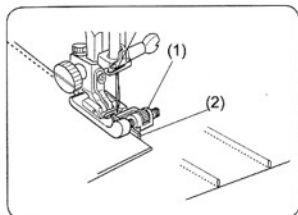

Ролевые складки

- | | |
|---------------------------|---|
| (1) Выбор шва: | 11 |
| (2) Ширина стежка: | 5 - 6 |
| (3) Длина стежка: | 2 |
| (4) Натяжение верх. нити: | 6 - 8 |
| (5) Прижимная лапка: | V : прозрачная
лапка
для петли |

Примечание: Используйте легкие ткани типа трикотин. Сложите и шейте по косой.

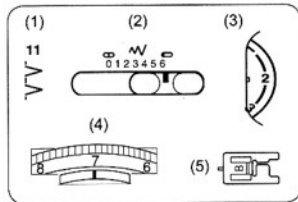

Установите длину и ширину стежка по своему желанию.

Вы можете слегка уменьшить натяжение верхней нити.

Игла стягивает кромку при зигзаге и получается вид ролевой складки.

Прошейте вторую строчку на расстоянии 1,5 см (5/8 дюйма) от первой.

Вы можете делать ролевые складки на трикотажных или мягких шелковых тканях в любых направлениях.

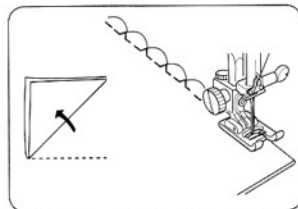

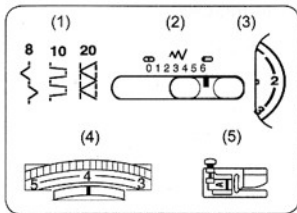

Соединительный шов

- | | |
|--------------------|--------------------------|
| (1) Выбор шва: | 8, 10
20 (Модель 224) |
| (2) Ширина стежка: | 3 - 6 |
| (3) Длина стежка: | 1 |
- *Устанавливайте любую длину для шва **20**
- | | |
|---------------------------|-----------------------|
| (4) Натяжение верх. нити: | 2 - 5 |
| (5) Прижимная лапка: | A: для зигзага |

Подогните 1,5 см (1/2 дюйма) на каждом куске ткани и прогладьте.

Приколите оба куска ткани на стабилизатор, оставив между складками 0,3 см (1/2 дюйма).
 Шейте медленно, направляя ткань таким образом, чтобы игла захватывала обе складки при зигзаге.
 Удалите стабилизатор после окончания шитья.

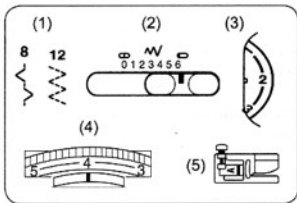
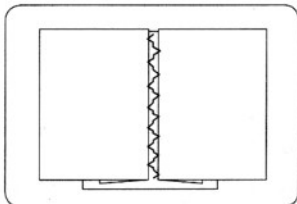

Починка

- | | |
|---------------------------|-----------------------|
| (1) выбор шва: | 8, 12 |
| (2) Ширина стежка: | 5 - 6 |
| (3) Длина стежка: | 1 |
| (4) Натяжение верх. нити: | 2 - 5 |
| (5) Прижимная лапка: | A: для зигзага |

Сшейте два куска ткани прямой строчкой и разгладьте припуски.

Прошейте выбранным швом поверх прямой строчки на лицевой стороне ткани.

- (1) Лицевая сторона ткани

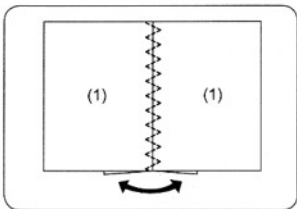

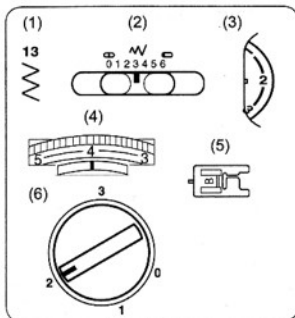

Апликация

- | | |
|---------------------------|---|
| (1) Выбор шва: | 13 |
| (2) Ширина стежка: | 3 - 5 |
| (3) Длина стежка: | 0,5 - 1 |
| (4) Натяжение верх. нити: | 3 - 5 |
| (5) Прижимная лапка: | В:
Прозрачная
лапка для
петли |
| (6) Давление лапки: | 2 |

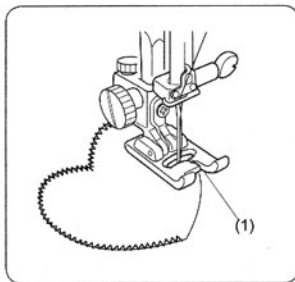

Наметайте (или приклейте при помощи утюга) апликацию на ткань.

Прошейте вокруг апликации, следя за тем, чтобы игла захватывала ткань с наружной стороны апликации.

Когда строчка дойдет до поворота, опустите иглу в ткань, поднимите прижимную лапку и поверните ткань в нужное направление.

Примечание: После пришивания апликации, верните колесо давления лапки на цифру 3.

Обслуживание машины



Предупреждение
Перед выполнением чего-либо из нижеследующего, убедитесь, что машина отключена от сети. Не нужно разбирать машину, следуйте только инструкциям в этом разделе.

Чистка области под игольной пластиной и зубцов транспортера

1

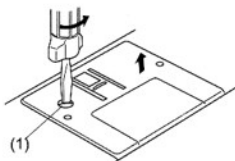

2

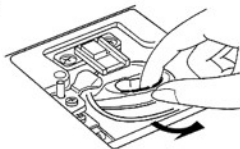

3



4

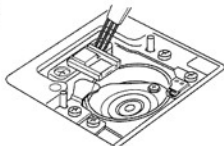

5

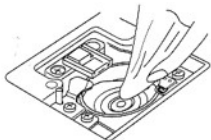

1. Снимите прижимную лапку и иглу. Открутите отверткой винт с левой стороны игольной пластины.
2. Снимите игольную пластину и выньте шпульку. Поднимите и выньте держатель (гнездо) шпульки.
3. Прочистите щеткой от пыли и ворса.
4. Прочистите щеткой зубцы транспортера и область под ними.
5. Протрите осторожно мягкой сухой тряпочкой.

Примечание: Вы также можете использовать насадку к пылесосу для чистки.

Гнездо (держатель) шпульки

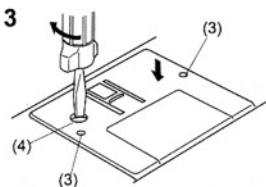
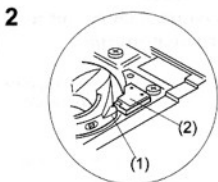
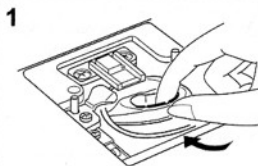

1.2. Вставьте гнездо шпульки таким образом, чтобы выступ на гнезде зашел за стопор в области игольной пластины.

(1) Выступ

(2) Стопор

3. Поставьте шпульку. Поставьте игольную пластину на место, для этого два штырька на пластине должны войти в отверстия на машине. Закрутите винт.

(3) Штырьки

(4) Винт

После чистки поставьте иглу и прижимную лапку на место.

Возможные неисправности

Состояние	Причина	Ссылка
Рвется верхняя нить.	<ol style="list-style-type: none"> 1. Нить заправлена не правильно. 2. Натяжение нити слишком сильное. 3. Игла изогнута или тупая. 4. Игла не до конца вставлена. 5. Верхняя и нижняя нити не установлены должным образом (они должны быть отведены назад под лапку) при начале шитья. 6. Ткань не вытянута назад, как нужно, после завершения шитья. 7. Нитка слишком толстая или слишком тонкая для иглы. 8. Нитка слишком старая и непрочная. 	<p>стр.15 стр. 20 стр.11 стр.11 стр.21</p> <p>стр.22</p> <p>стр.11</p>
Рвется нижняя нитка.	<ol style="list-style-type: none"> 1. Нижняя нитка заправлена не правильно. 2. В гнезде шпульки скопилось много пыли и ворса. 3. Шпулька повреждена и не раскручивается достаточно легко. 	<p>стр.14 стр.47 Смените шпульку</p>
Ломается игла.	<ol style="list-style-type: none"> 1. Игла вставлена не правильно. 2. Игла тупая или изогнута. 3. Винт иглы не достаточно туго затянут. 4. Ткань не вытянута назад, как нужно, после завершения шитья. 5. Игла слишком тонкая для используемой ткани. 	<p>стр. 11 стр. 11 стр. 11 стр. 22</p> <p>стр.11</p>
Пропуск стежков.	<ol style="list-style-type: none"> 1. Игла не правильно вставлена. 2. Игла тупая или изогнута. 3. Игла и/или нитки не подходит для шитья на используемом материале. 4. Иглы с синей головкой не подходят для шитья трикотажных, очень тонких и синтетических тканей. 5. Верхняя нитка заправлена не правильно. 6. Используются не типичные иглы. 	<p>стр. 11 стр. 11 стр. 11</p> <p>стр. 11</p> <p>стр. 15 Смените иглу</p>
Морщит шов.	<ol style="list-style-type: none"> 1. Натяжение нити слишком сильное. 2. Верхняя нить заправлена не правильно. 3. Игла слишком толстая для используемой ткани. 4. Длина стежка слишком большая для используемой ткани. 5. Давление прижимной лапки установлено не правильно. 	<p>стр. 20 стр. 14, 15 стр. 11 Уменьшите длину</p> <p>стр. 8</p>

Возможные неисправности, продолжение

Состояние	Причина	Ссылка
Ткань не движется.	<ol style="list-style-type: none"> 1. Зубцы транспортера забиты ворсом. 2. Длина стежка слишком мала. 3. Зубцы транспортера опущены. 	<p>стр. 47 Увеличьте длину стр. 9</p>
Собирание материала.	<ol style="list-style-type: none"> 1. Натяжение нити слишком слабое. 2. Игла слишком толстая или тонкая для используемой ткани. 	<p>стр. 20 стр. 11</p>
Машина не работает	<ol style="list-style-type: none"> 1. Машина не включена в сеть. 2. Нитка запуталась в области шпульки. 3. Ось перемотки нити не переведена в состояние шитья. 	<p>стр. 6 стр. 47 стр. 13</p>
Рисунок строчки искажен.	<ol style="list-style-type: none"> 1. Шов не отбалансирован. 2. Длина стежка слишком мала или велика. 	<p>стр.42</p>
Не работает автоматическая петля.	<ol style="list-style-type: none"> 1. Плотность петли не подходит для используемого материала. 2. Петля выполнялась без использования стабилизатора. 	<p>стр. 28, 31 стр. 28</p>
Машина шумно работает.	<ol style="list-style-type: none"> 1. Нитка запуталась в области шпульного гнезда. 2. Область шпульного гнезда и шпульки забились пылью и ворсом. 	<p>стр. 47 стр. 47</p>

Фирма Хускварна Викинг оставляет за собой право на изменения модификации, дизайна оборудования и ассортимента без предупреждения. Такие изменения, тем не менее, всегда позволяют облегчить использование швейной машины.



По вопросам приобретения или с целью консультации
вы можете обращаться по телефону: (495) 989-22-97
или по e-mail: info@krung.ru

Также предлагаем вам посетить
наш информационный сайт
www.krung.ru