

Руководство по эксплуатации

Interlude 445, 435



Правила техники безопасности

Швейно-вышивальная машина Квилт Дизайнер сконструирована в полном соответствии с действующими регламентами безопасности электроприборов :
Прежде чем включить электрическую машину в сеть, внимательно ознакомьтесь с данной инструкцией.

Внимание - Для уменьшения риска ударом тока:

- Не уходите, оставив включенной машину. Никогда не тяните за электрический шнур, беритесь только за штепсель. По окончании шитья или перед тем, как заняться чисткой и ремонтом машины, выдерните шнур из розетки.

Предупреждение - Для уменьшения риска поражения током, возгорания или увечья:

- Не трогайте машину мокрыми руками.
- Не пользуйтесь машиной как игрушкой. Не разрешайте детям шить без присмотра.
- Придерживайтесь рекомендаций по использованию машины, данных в инструкции.
- Не пользуйтесь неисправными шнурами или штепселем. Если машина не работает после падения, удара или намокания, не пытайтесь починить ее самостоятельно, лучше обратитесь к специалистам в наш Сервисный Центр.
- Не используйте машину с каким-либо повреждением корпуса. При включенной машине не производите чистку от пыли и ворса.
- Никогда не вставляйте посторонние предметы в отверстия в машине.
- Для выключения машины, сначала нажмите на кнопку "OFF" на машине, а затем выдерните шнур из розетки.. Для включения - сначала вставьте шнур в розетку, а потом включайте машину.
- Не допускайте, чтобы шнур был сильно натянут или сжат в каком-либо месте.
- Не дотрагивайтесь пальцами до движущихся частей машины.
- Всегда следите за состоянием игольной пластины. Это предохранит от частых поломок иглы.
- Не пользуйтесь кривыми иглами. Время от времени иглы необходимо менять.
- Не тяните и не подталкивайте ткань при шитье. При этом очень часто ломаются иглы.
- Всегда выключайте машину, когда производите какие-либо действия в области иглы: при смене иглы или лапки, при заправке или перемотке нити, и т.д.
- Выключайте машину, когда надеваете на нее жесткий футляр, или производите какие-либо регулировки, указанные в инструкции. Покупателям не рекомендуется смазывать машину маслом.
- Следите за тем, чтобы область шитья была хорошо освещена.
- Выключайте машину при замене лампочки. Пользуйтесь лампочками номинальной мощностью в 5W, 12 V (Лампа макс. 5Вт, 12 Вольт).
- Все предостережения относятся к оборудованию с двойной изоляцией. Используйте только оригинальные запасные части.

Бережно храните эту инструкцию!



ME77

Содержание

ИЗУЧАЙТЕ ВАШ Interlude 2

РАСПАКОВКА	3
ПО ОКОНЧАНИИ РАБОТЫ НА МАШИНЕ	3
ПОДСОЕДИНЕНИЕ ПЕДАЛИ	4
ПОДКЛЮЧЕНИЕ В ЭЛЕКТРОСЕТЬ	4
КОРОБКА С ПРИНАДЛЕЖНОСТЯМИ	5
СТЕРЖЕНЬ ДЛЯ КАТУШКИ	6
ЗАПРАВКА ВЕРХНЕЙ НИТИ	7
ЗАПРАВКА НИТИ ПРИ ШИТЬЕ ДВОЙНОЙ ИГЛОЙ	7
НАМОТКА ШПУЛЬКИ ЧЕРЕЗ ИГЛУ	8
НАМОТКА ШПУЛЬКИ ПРИ ВЕРТИКАЛЬНО СТОЯЩЕЙ КАТУШКЕ	9
ЗАПРАВКА НИЖНЕЙ НИТИ	10
ЗУБЦЫ ТРАНСПОРТЕРА ТКАНИ	10
НАТЯЖЕНИЕ НИТИ	11
ЗАМЕНА ИГЛЫ	12
СМЕНА ПРИЖИМНОЙ ЛАПКИ	12
ДАВЛЕНИЕ ПРИЖИМНОЙ ЛАПКИ (a)	12
РЫЧАГ ПОДЪЕМА ЛАПКИ (b)	12

ФУНКЦИИ И ИНФОДИСПЛЕЙ 13

ФУНКЦИОНАЛЬНЫЕ КНОПКИ	14
ШВЕЙНЫЙ СОВЕТНИК - Interlude 445	16
КАК ИСПОЛЬЗОВАТЬ ШВЕЙНЫЙ СОВЕТНИК	18
ИКОНКИ НА ИНФОДИСПЛЕЕ	19
Interlude 445	19
Interlude 435	20
ПРОГРАММИРОВАНИЕ	21

ШИТЬЕ 25

ВИД СТРОЧЕК	26
Interlude 445	26
Interlude 435	28
ОСНОВНЫЕ ОПЕРАЦИИ	30
СТАЧИВАНИЕ	30
25 ПОЛОЖЕНИЙ ИГЛЫ	31
ПРИСБОРИВАНИЕ	32
УСИЛЕННАЯ ПРЯМАЯ СТРОЧКА	32
МНОГОСТУПЕНЧАТЫЕ ЗИГЗАГОВЫЕ ШВЫ	33
ОВЕРЛОК	34

ШТОПКА И ПОЧИНКА	35
НЕВИДИМАЯ ПОДГИБКА	36
ПОДГИБКА	37
ПЕТЛИ	38
ПРИШИВАНИЕ ПУТОВИЦЫ	41
ВШИВАНИЕ МОЛНИИ	42
ДЕКОРАТИВНОЕ ШИТЬЕ	43
АППЛИКАЦИЯ	43
АВТОМАТИЧЕСКАЯ МОНОГРАММНАЯ СТРОЧКА	44
ФРАНЦУЗКИЙ ШОВ	44
СОЕДИНИТЕЛЬНЫЕ ШВЫ	45
ДЕКОРАТИВНЫЕ СТРОЧКИ	46
ОБСЛУЖИВАНИЕ И УХОД ЗА INTERLUDE	47
ВОЗМОЖНЫЕ НЕИСПРАВНОСТИ (ОБНАРУЖЕНИЕ ОШИБКИ)	50
ИНДЕКС	52





ИЗУЧАЙТЕ ВАШ Interlude

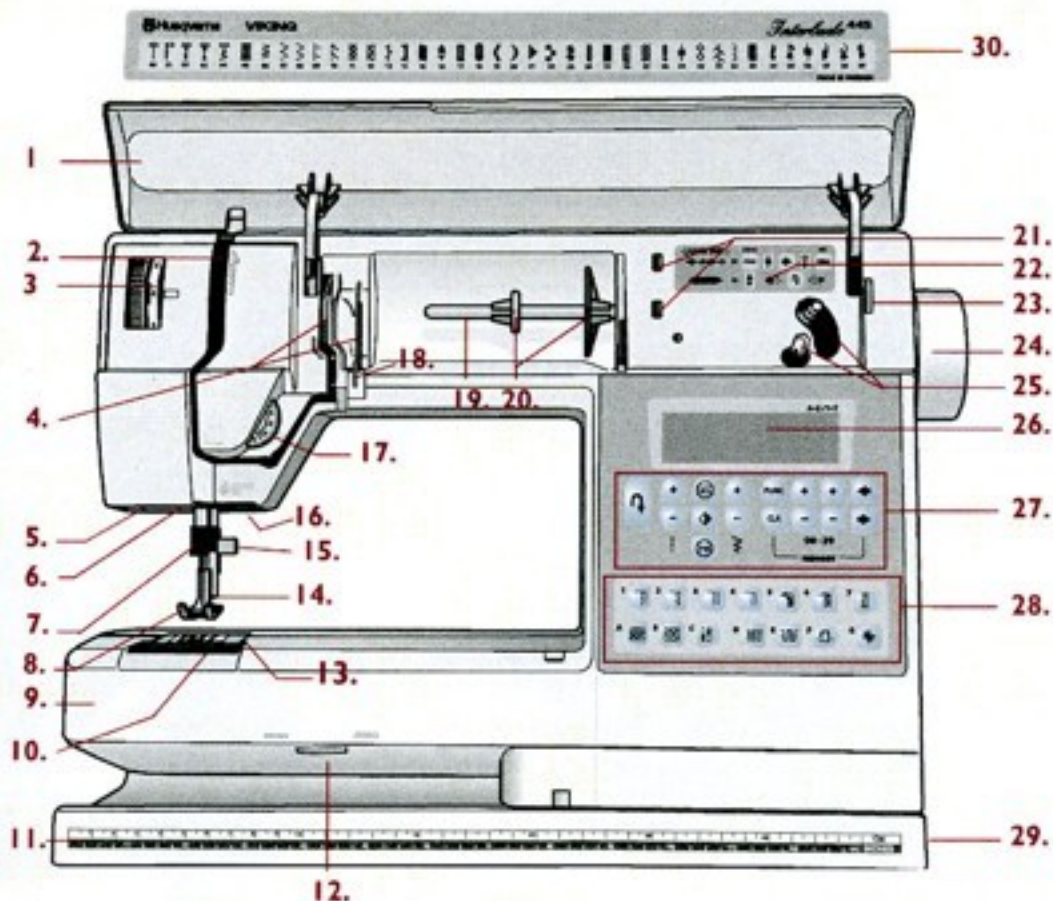

- | | |
|--|---|
| 1 Крышка | 18 Нитеводитель для намотки нити |
| 2 Нитепритягивательный механизм | 19 Стержень для катушки |
| 3 Регулятор давления прижимной лапки | 20 Катушечные пластинки |
| 4 Нитеводитель | 21 Отверстия для дополнительного стержня катушки |
| 5 Разъем для подключения сенсорной лапки | 22 Оперативная информация |
| 6 Освещение | 23 Нож для обрезки нити |
| 7 Иглодержатель | 24 Маховик |
| 8 Прижимная лапка | 25 Рычаг перемотки с автоматической остановкой |
| 9 Свободный рукав | 26 Информационный дисплей |
| 10 Крышка шпульки | 27 Кнопки выбора функций |
| 11 Нижняя платформа | 28 Швейный Советник (445) |
| 12 Регулятор двигателя ткани | 29 Разъемы для подключения шнура педали и электросети |
| 13 Игольная пластина | 30 Откидная крышка с видами строчек |
| 14 Держатель лапки | |
| 15 Винт закрепления иглы | |
| 16 Рычаг подъема прижимной лапки | |
| 17 Регулятор натяжения нити | |



РАСПАКОВКА

- 1 Поставьте машину на стол и удалите транспортную упаковку. Снимите чехол.
- 2 Удалите пенопластовые защитные прокладки, полиэтиленовый пакет с корпуса машины.
- 3 В упаковке с машиной имеется пакет с принадлежностями, электрошнур и шнур ножной педали.
- 4 Протрите машину сухой тряпочкой, в особенности область вокруг иглы и игольной пластины.

ПО ОКОНЧАНИИ РАБОТЫ НА МАШИНЕ

- 1 Отсоедините сетевой шнур от розетки, а затем от машины. Сверните его и уберите в карман кофра. Также карман используется для инструкции.
- 2 Отсоедините шнур педали от машины, намотайте шнур вокруг руки и сложите его в отверстие в педали.
- 3 Проверьте, все ли детали в коробке с принадлежностями на месте и установите ее позади рукавной платформы.
- 4 Опустите прижимную лапку.
- 5 Поставьте ножную педаль - нижней стороной к машине - на коробку с принадлежностями. Там же установите удлинительный столик, опустите ручку и наденьте чехол.

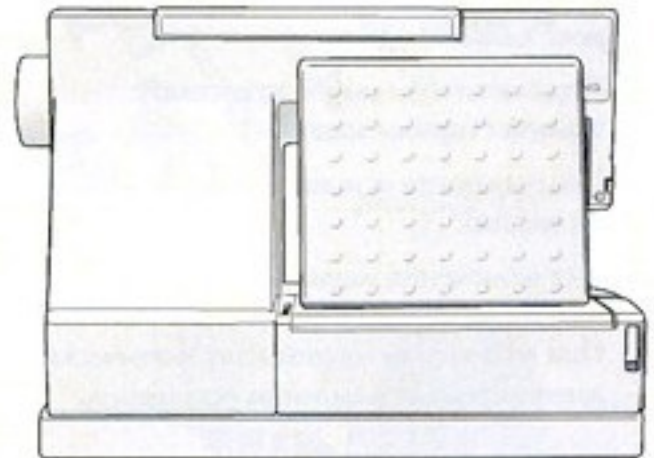



ПОДСОЕДИНЕНИЕ ПЕДАЛИ

Среди аксессуаров вы найдете шнур к педали и сетевой шнур. Подсоедините шнур к педали, это нужно сделать только один раз при распаковке машины.

1. Подключите шнур к разъему в специальном отверстии на нижней стороне педали.
2. Нажмите с усилием, удостоверьтесь, что вилка шнура плотно вошла в разъем на педали.
3. Заведите шнур в специальную выемку с правой стороны педали.



ПОДКЛЮЧЕНИЕ В ЭЛЕКТРОСЕТЬ

На основании машины есть информация о необходимых параметрах электросети: напряжении (V) и частоте (Hz).

Перед подключением, проверьте, что педаль относится к типу "FR4" (См. на нижней стороне педали).

1. Подключите педаль к штепселю с правой стороны машины.
2. Подсоедините основной шнур к штепселю.
3. Для включения машины, вам нужно нажать на кнопку в положении ON. При включении машины автоматически загорятся две лампочки освещения.

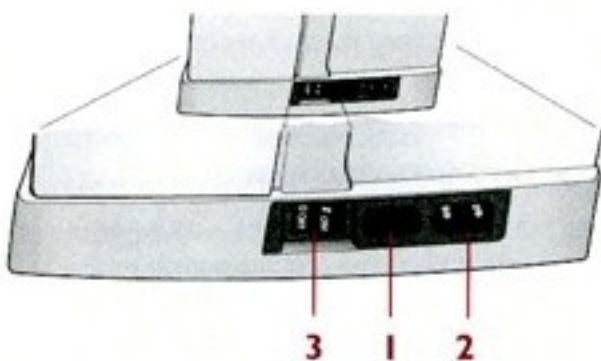



Interlude 445



Interlude 435

КОРОБКА С ПРИНАДЛЕЖНОСТЯМИ

В коробке имеются специальные отделения для лапок, шпулек и игл, а также место для других принадлежностей. Разложите все детали в коробке так, чтобы ими было удобно пользоваться и они всегда были под рукой.

СНИМИТЕ КОРОБКУ

- 1 Установите коробку с принадлежностями на задней стенке машины и Вы получите большую рабочую поверхность.
- 2 Если Вы хотите использовать рукавную платформу - нужно выдвинуть коробку влево и снять ее .
- 3 Свободный рукав используется для облегчения шитья рукавов, брюк или штопки носков/ чулок.
- 4 Поставьте коробку с принадлежностями на место, задвинув ее.
- 5 Удлинительный столик дает еще большую рабочую поверхность при работе с большими или тяжелыми тканями .
- 6 Потяните правую часть столика вверх из отверстия и снимите удлинительный столик.

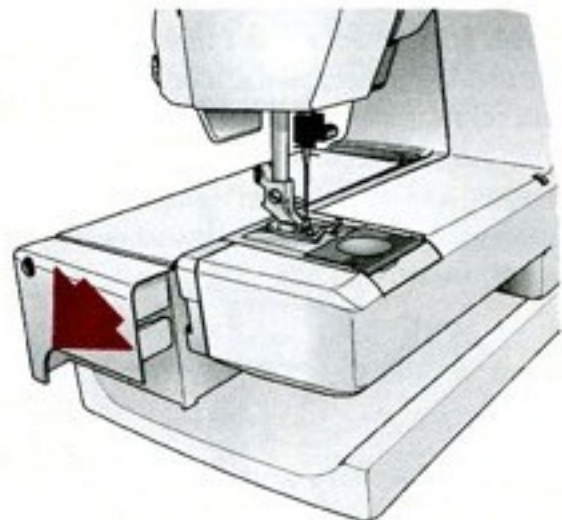



СТЕРЖЕНЬ ДЛЯ КАТУШКИ

Стержень подходит для разных типов катушек. Для облегчения надевания катушки на стержень (а) его можно повернуть на себя. Поставьте катушку так, чтобы нить разматывалась против часовой стрелки. На стержне имеются две пластинки.

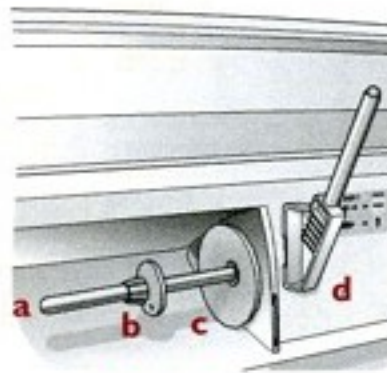

Для меньших катушек надевается маленькая пластинка (b) спереди катушки, а для толстых катушек - большая пластинка (c).

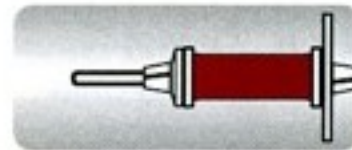

Узкая катушка

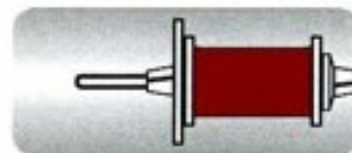

Широкая катушка

Машина имеет также запасной стержень (d), который вставляется в два отверстия справа от основного стержня, и большая пластинка (c) надевается на него как основание для катушки. Этот стержень используется для второй катушки при шитье двойной иглой или при отдельной намотке шпульки.





ЗАПРАВКА ВЕРХНЕЙ НИТИ

Поднимите прижимную лапку и установите иглу в крайнее верхнее положение.

- 1 Установите катушку на стержень и прижмите ее пластинкой, как показано на рис. (поз.1).
- 2 Проведите нить сначала через нитеводители (а), а затем через (b)(поз.2).
- 3 Протяните нить между пластинками регулятора натяжения нити (поз.3).
- 4 Затем проведите нить через нитепритягиватель (поз.4).
- 5 После этого проведите нить через нитеводитель (поз.5).
- 6 Нить вдевается в иглу спереди. Светлое основание держателя лапки облегчает вдевание нити в ушко иглы (поз.6).
- 7 Проведите нить под лапкой вверх, затем к ножу для обрезания и обрежьте (поз.7).

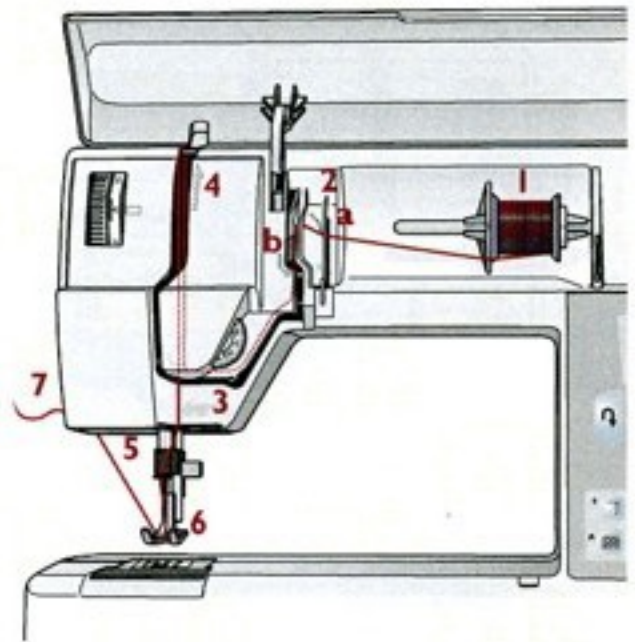

ЗАПРАВКА НИТИ ПРИ ШИТЬЕ ДВОЙНОЙ ИГЛОЙ



Отключите машину от сети.

- 1 Вставьте двойную иглу.
- 2 Поставьте вторую катушку ниток или намотайте на шпульку нитки и используйте ее, как вторую катушку.
- 3 **Левая игла:** Заправляя машину, убедитесь, что нитка проходит между внутренними дисками натяжения и внутрь последнего нитеводителя. Заправьте левую иглу.
- 4 Поставьте дополнительный держатель катушки, на него поместите катушечную пластинку.

- 5 Поставьте катушку ниток.
- 6 **Правая игла:** Заправьте машину, как описано выше, но эта нитка должна проходить между наружными дисками натяжения нити и не заходить в последний нитеводитель. Заправьте нитку в ушко правой иглы..

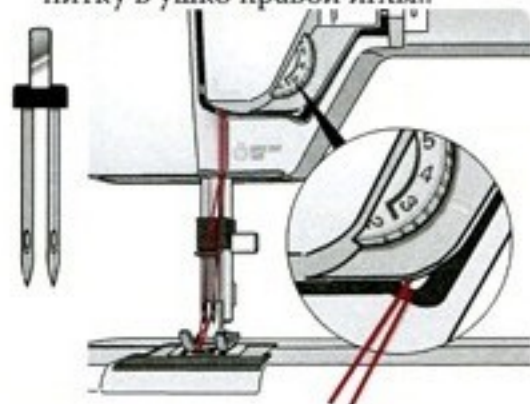

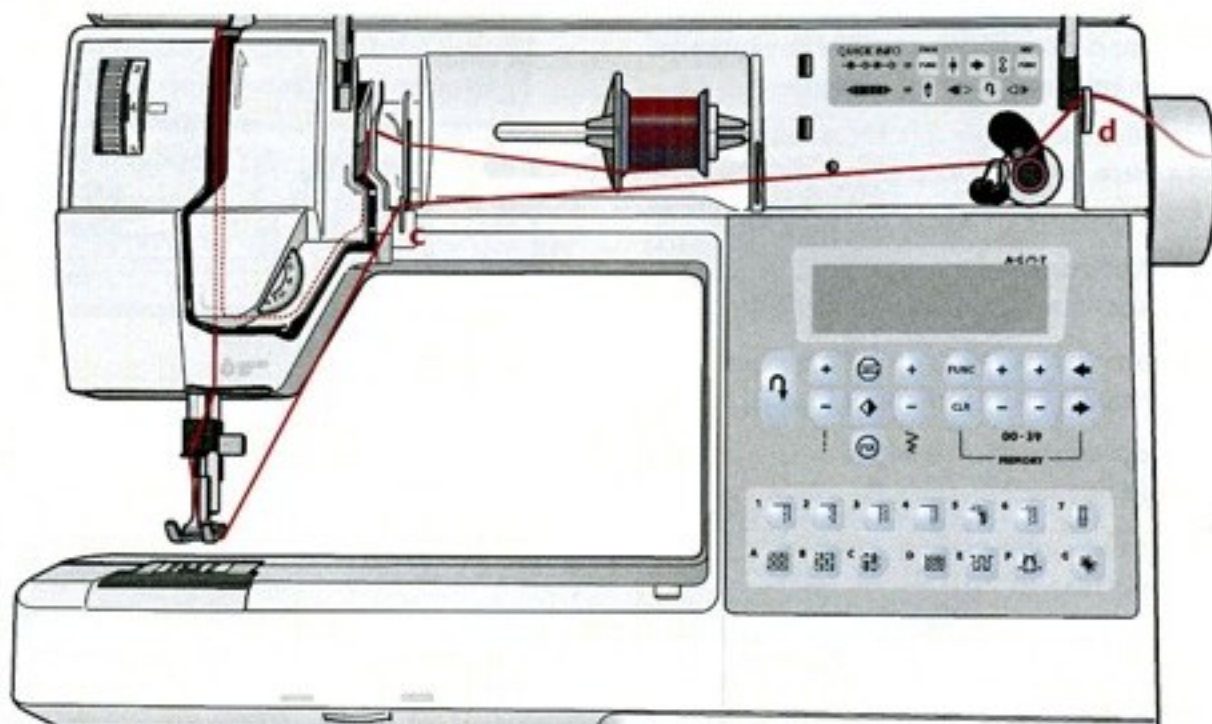

НАМОТКА ШПУЛЬКИ ЧЕРЕЗ ИГЛУ

Убедитесь, что прижимная лапка поднята и игла находится в верхнем положении.

Важно: Не используйте пластмассовые лапки при намотке шпульки через иглу.

- 1 Наденьте пустую шпульку, маркировкой  к себе, на ось механизма намотки на передней панели машины.
- 2 Вытяните нить из-под лапки (металлической) вправо вверх к нитеводителю (с) и затем к шпульке.
- 3 Намотайте нить сверху вниз несколько раз на шпульку и обрежьте конец нити ножом (d).

- 4 Опустите ось механизма намотки шпульки вниз, нажмите на ножную педаль. Когда шпулька будет полной, остановитесь. Выньте шпульку, обрежьте нить и поднимите ось механизма намотки шпульки вверх.

Важно: Мы не рекомендуем наматывать нить на шпульку через иглу при использовании специальных нейлоновых или стрейч нитей. В этом случае лучше наматывать нить на шпульку при вертикально стоящей катушке. См. раздел ниже.



НАМОТКА ШПУЛЬКИ ПРИ ВЕРТИКАЛЬНО СТОЯЩЕЙ КАТУШКЕ

- 1 Установите пустую шпульку маркировкой (H) к себе на ось механизма намотки.
- 2 Наденьте на стержень пластинку, как основание для катушки, а затем катушку.
- 3 Протяните нить через нитеводитель (a) и над (b) и далее вокруг нитеводителя (c).
- 4 Намотайте нить сверху вниз несколько раз на шпульку и обрежьте конец нити ножом .
- 5 Опустите ось вниз, нажмите на педаль. По окончании намотки шпульки, остановитесь. Выньте шпульку, обрежьте нить и поднимите ось механизма намотки шпульки вверх.

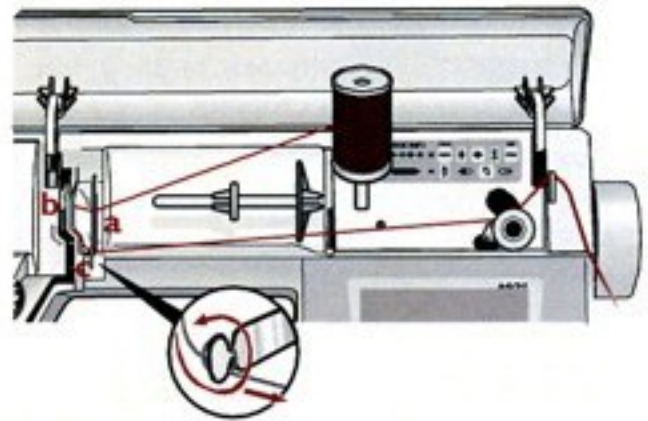



ЗАПРАВКА НИЖНЕЙ НИТИ



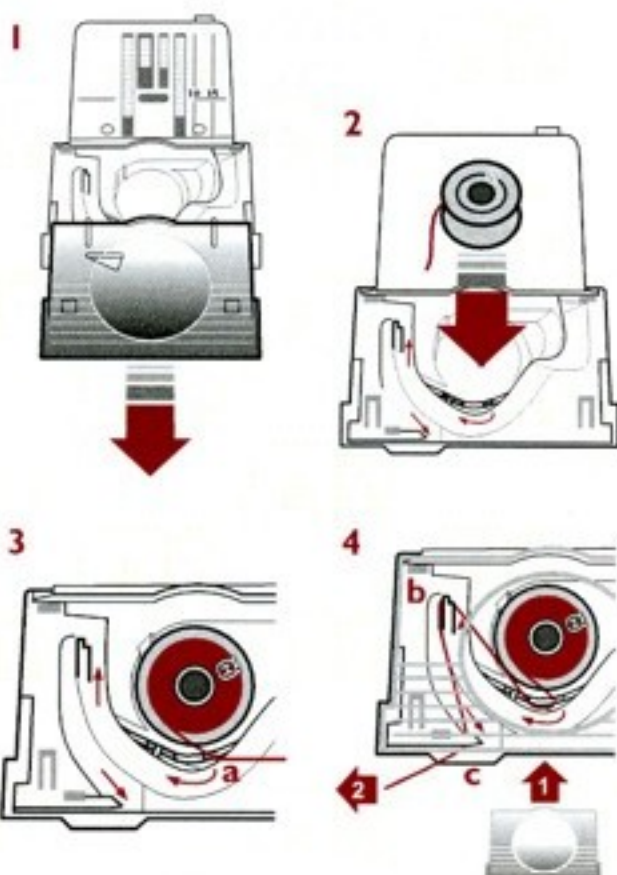

Отключите машину от сети.

- 1 Откройте крышку шпульки, выдвинув ее на себя и отложите в сторону.
- 2 Вложите шпульку в гнездо маркировкой вверх, нитка должна быть с левой стороны. Шпулька будет вращаться против часовой стрелки.
- 3 Придерживая шпульку пальцем, протяните нитку вправо, а затем налево в щитки прижима нити (a) до легкого щелчка.
- 4 Натянутую нитку отведите налево вокруг нитеводителя (b) и мимо ножа (c), не обрезая ее. Поставьте прозрачную крышку обратно движением от себя в положение (1). Затем оттяните нитку влево и обрежьте ее (2).



ЗУБЦЫ ТРАНСПОРТЕРА ТКАНИ

Зубцы транспортера опустятся, если вы повернете колесо на свободном рукаве машины влево . Поверните колесо вправо , если вам нужно поднять зубцы транспортера, они поднимутся при начале шитья. Зубцы должны быть подняты при шитье. При использовании техники свободного передвижения ткани и пришивании пуговиц, нужно опустить зубцы.

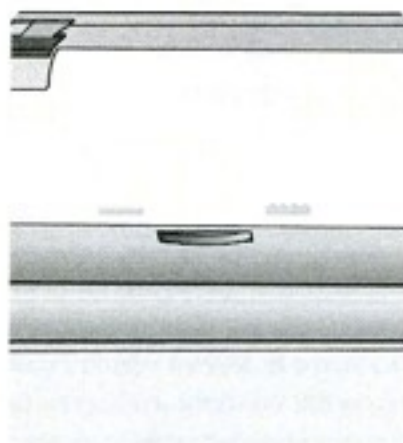



НАТЯЖЕНИЕ НИТИ

Используйте натяжение нити, рекомендуемое на Инфодисплее.

Вы можете регулировать натяжение верхней нити для специальных тканей и/или операций шитья. Для регулировки, покрутите колесо с цифрами (а). Высокая цифра означает сильное натяжение нити. Натяжение для нормального шитья - около 4.

При выметывании петель и при шитье декоративных строчек, натяжение нужно уменьшить до 3.

Для отстрочки по верху грубых материалов, увеличивайте натяжение нити до 7-9.

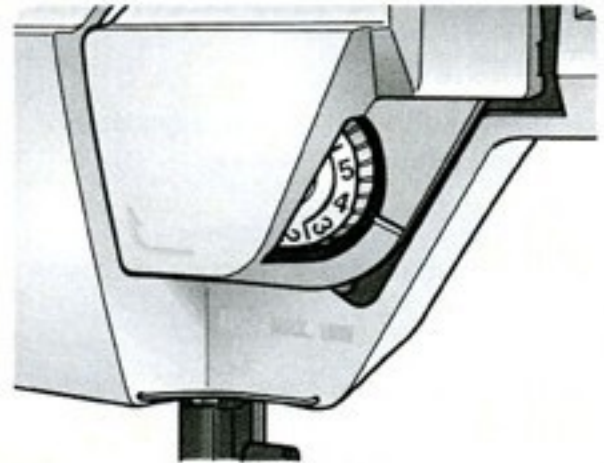

НАТЯЖЕНИЕ НИТИ

Для лучшего понимания правильного натяжения нити, прошейте зигзагом несколько образцов с различными установками натяжения нити.

- 1 Начните со слишком свободного натяжения, т.е. поставьте меньшую цифру. Нижняя нить выглядит в виде прямых стежков, а верхняя заходит на изнанку и образует петли.
- 2 Если вы поставите самую большую цифру, произойдет обратная ситуация и шов будет морщить, т.е. обе нитки стягивают ткань.
- 3 При правильном выборе натяжение верхней и нижней нитей сбалансировано - нити не стягивают ткань и не провисают, а соединяются между слоями ткани, в случае декоративных швов - на изнаночной стороне.

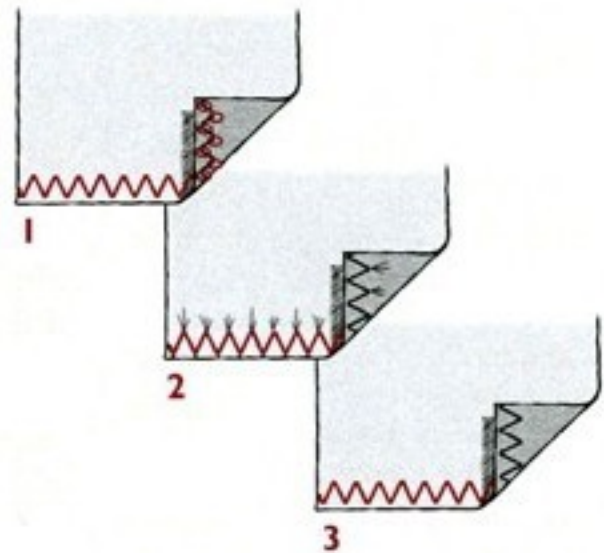

Прежде чем шить на изделии, проверьте натяжение нити, прошив на кусочке ткани.



ЗАМЕНА ИГЛЫ



Отключите машину от сети.

- 1 Ослабьте крепежный винт, держащий иглу, при помощи отвертки.
- 2 Выньте иглу.
- 3 Вставьте новую иглу (плоской стороной толстой части иглы от себя) до упора вверх.
- 4 Затяните отверткой крепежный винт.

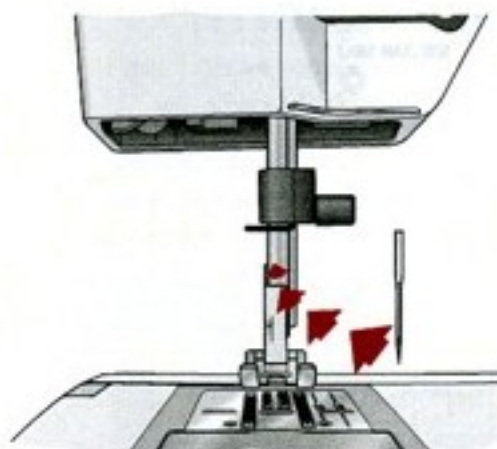

Всегда пользуйтесь иглами типа 130/705 H

СМЕНА ПРИЖИМНОЙ ЛАПКИ



Отключите машину от сети.

1. Убедитесь, что игла находится в верхнем положении. Снимите лапку, потянув ее на себя.
2. Направьте поперечную ось лапки в паз держателя лапки. Нажмите лапку от себя до щелчка. Лапка установлена.

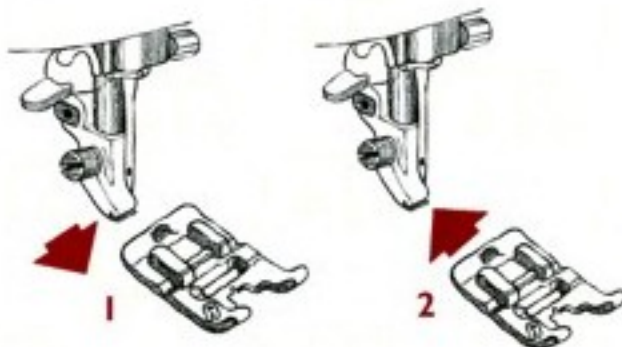

ДАВЛЕНИЕ ПРИЖИМНОЙ ЛАПКИ (a)

Давление лапки меняется при помощи регулятора под крышкой машины Interlude. Установка для нормального шитья - около 4. Чем выше цифра, тем сильнее прижим лапки. Вязаные и рыхлые ткани нужно шить со слабым давлением лапки.

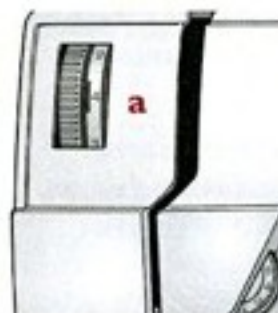

РЫЧАГ ПОДЪЕМА ЛАПКИ (b)

Прижимная лапка опускается и поднимается при помощи рычага. Лапка должна быть опущена при шитье.

При верхнем положении рычага, нажмите на него вверх и высота подъема лапки увеличится на несколько миллиметров. Это экстра-лифт лапки.



ФУНКЦИИ И ИНФОДИСПЛЕЙ





ФУНКЦИОНАЛЬНЫЕ КНОПКИ

РЕВЕРС



Эта кнопка должна быть нажата, когда нужно шить назад. Interlude будет шить вперед, если вы отпустите кнопку. При шитье назад длина стежка не больше 3 мм.

Для постоянного шитья назад нажмите на кнопку реверса быстро два раза до начала шитья. Значок реверса будет виден на Инфодисплее.

Interlude будет шить назад пока вы не нажмете на кнопку реверса снова.

ДЛИНА СТЕЖКА



При выборе строчки, ваш Interlude автоматически предлагает подходящую длину стежка на Инфодисплее над кнопкой длины стежка. Вы сможете изменять ее, нажимая на (+) или (-).

ШИРИНА СТЕЖКА



Ширина стежка устанавливается так же как длина. Цифры показаны на Инфодисплее над кнопкой ширины стежка. Ширина может изменяться в пределах от 0 до 6 мм. При выборе прямой строчки, кнопка ширины стежка используется для изменения позиции иглы.



STOP

Используется для завершения шва. Ваш Interlude автоматически завершает шов, закрепляет нитку и останавливается. Кнопка загорается, когда вы выбираете эту функцию. Кнопка STOP перестанет светиться, если вы нажмете на нее еще раз или на другую кнопку. Эта функция может быть запрограммирована.





ЗЕРКАЛЬНОЕ ОТОБРАЖЕНИЕ

Нажмите на эту кнопку для зеркального отображения в горизонтальной плоскости. При выборе прямой строчки с левым положением иглы, нажмите на эту кнопку и игла переместится в правое положение. В режиме **REP**, вся комбинация будет зеркально отображена (см. стр. 22).



ФИЬ

При использовании кнопки **ФИЬ** Вы сможете сделать закрепку в начале и / или в конце шва. Символ  появится на дисплее при выборе этой функции. Нажмите на кнопку **ФИЬ** еще раз, и символ  исчезнет.

**FUNC**

Используйте эту кнопку для выбора трех режимов в Interlude : **NORM**, **PROG** и **REP**. Режим **NORM** (обычное шитье) всегда устанавливается при включении машины. Нажмите один раз для активирования **PROG** (режима программирования), затем нажмите снова для входа в режим **REP** (шитье программы). Нажмите опять и вы вернетесь в режим **NORM**. Активный режим высвечивается на Инфодисплее.

CLR

Нажмите на эту кнопку в режиме **PROG** для удаления всей программы или ее части (см. стр. 21). Когда программа удалена из памяти, на дисплее исчезнет номер строчки.

КНОПКИ ВЫБОРА

Эти кнопки-стрелки используются для пролистывания вперед и назад по программе.

КНОПКИ ВЫБОРА СТРОЧЕК

Выбирайте строчку, нажимая на кнопки выбора на панели машины. **00-39** Левой кнопкой выбираете десятки (из двухзначного числа), а правой - единицы от 1 до 9. Цифра выбранного шва появится в справа на дисплее.



ШВЕЙНЫЙ СОВЕТНИК - Interlude 445

Основное преимущество вашей машины - это эксклюзивный Швейный советник Husqvarna Viking. Он всегда активен и находится в нижней части панели. Нажмите на нужный вам тип ткани и выберите операцию шитья. Швейный Советник незамедлительно предложит вам наиболее подходящий для этой операции шов, длину, ширину стежка и скорость шитья. Так же Interlude 445 даст рекомендации по натяжению нити и давлению лапки для вашей ткани и операции шитья.

ВЫБОР ТКАНИ ТКАНЫЙ ИЛИ ВЯЗАНЫЙ МАТЕРИАЛ

Разница заключается в соединении нитей друг с другом. Тканые материалы сделаны из двух систем нитей, которые деформируются вдоль и поперек и переплетаются друг с другом под прямым углом. Вязаные ткани сделаны из одной системы переплетения нитей. Вязаные ткани эластичные. Обычно нужно выбирать Тканый материал для неэластичных тканей и Стреч - для эластичных.

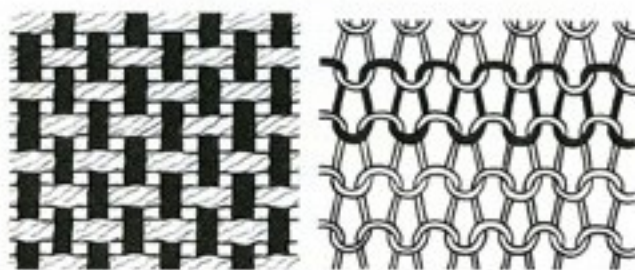

Тканый материал Вязаный материал

- A** **Ткань легкая:** для шифона, органзы, батиста, шелка и т.д.
- B** **Ткань средняя:** для ситца, стеганых тканей, шерсти т.д.
- C** **Ткань тяжелая:** для плотного шелка, костюмной и пальтовой шерсти, холста и т.д.
- D** **Эластик легкий:** для трикотажных, нейлоновых материалов.
- E** **Эластик средний:** для спортивного трикотажа, плюша и т.д.
- F** **Эластик тяжелый:** для вязаного трикотажа, флиссы и т.д.





КОЖА ИЛИ ЗАМША-это шкура животных без меха. Кожа имеет некоторую эластичность.

ВИНИЛ- это синтетический материал, который часто имеет тканую основу. Винил может быть с рисунком или без и имеет некоторую эластичность.



Кожа



Винил

- С**  **Кожа/Винил:** для замши, натуральной кожи, замше-и кожзаменителей.

ОПЕРАЦИИ ШИТЬЯ

- 1  **Стачивание:** сшивание двух кусочков ткани вместе.
- 2  **Обработка края:** обработка краев изделия для предотвращения осыпания.
- 3  **Оверлок:** Стачивание и обработка ткани одновременно.
- 4  **Наметка:** временная строчка для наметки и присбаривания.
- 5  **Невидимая подгибка:** потайная подгибка на изделии не рекомендуется для тонких тканей и для кожи /винила.
- 6  **Подгибка:** Предлагается видимый шов для подгибки или для вашего типа ткани.
- 7  **Выметывание петли:** Швейный Советник выберет наилучшую петлю для вашей ткани.



КАК ИСПОЛЬЗОВАТЬ ШВЕЙНЫЙ СОВЕТНИК

Ваш выбор ткани остается активным пока не выберете другой тип ткани, и последний выбор останется в памяти машины даже после ее выключения.

При нажатии на иконку ткани, соответствующая этому типу ткани буква появится на дисплее ниже слова **GUIDE**, обозначая выбор. 1

После выбора ткани вам нужно выбрать технику шитья. Каждой технике присвоена цифра. На дисплее вы увидите все рекомендации для вашего выбора.

Установки, сделанные в Швейном Советнике всегда видны на Инфодисплее. Буква обозначает тип ткани, цифра - тип операции шитья.

Если вы выбираете другой шов, а не рекомендованный Швейным Советником, выбранный тип ткани остается.

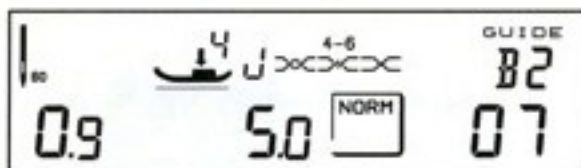
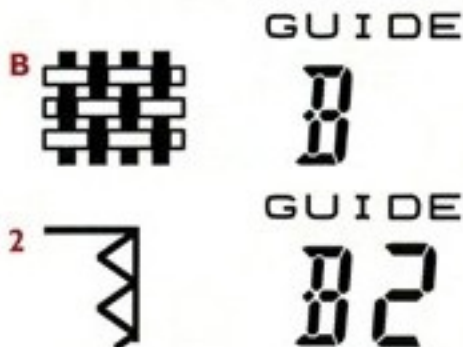



ИКОНКИ НА ИНФОДИСПЛЕЕ

На Инфодисплее вы всегда найдете полную информацию для получения наилучших результатов при шитье. Некоторые иконки всегда активны, а некоторые появляются только при необходимости. Ниже вы прочтете описание и объяснение функций Инфодисплея.

Interlude 445

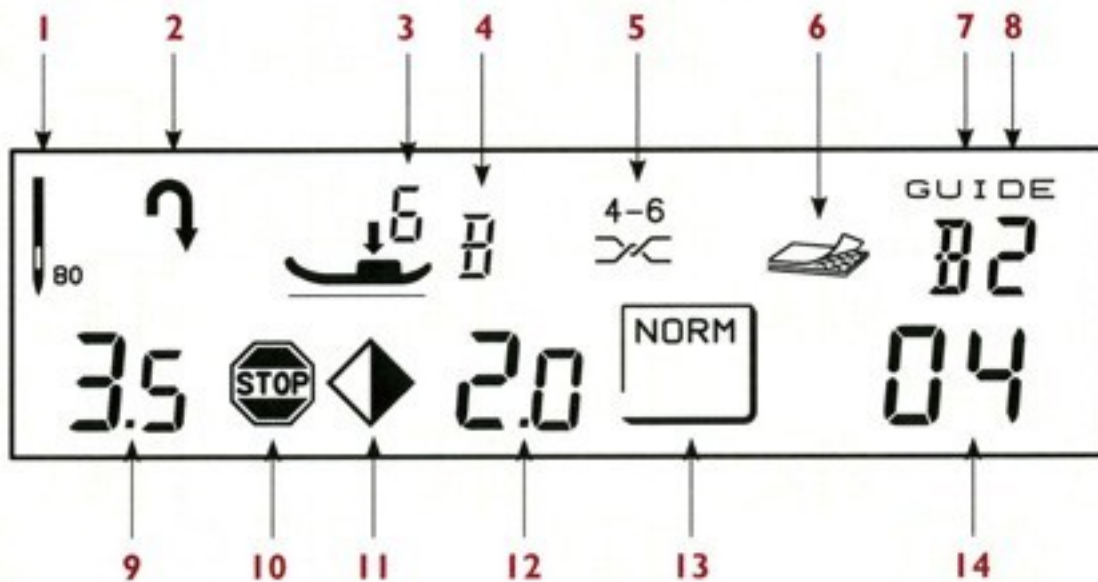

ОСНОВНЫЕ ИКОНКИ

- 1 **Игла:** здесь вы видите рекомендацию по выбору иглы, в зависимости от типа ткани.
- 2 Показывает активность реверса. Для штовки (№ 15), Монограммной строчки (№ 16) или при выметывании петли шаг за шагом, мигающий символ реверса показывает необходимость нажать на кнопку реверса для смены направления.
- 3 Рекомендация **давления прижимной лапки.**
- 4 Рекомендация прижимной лапки.
- 5 Рекомендация **натяжения нити.**
- 6 Показывает, что должен использоваться **стабилизатор.**
- 7, 8 **Швейный Советник**
- 9 Длина стежка
- 10 Показывает активность функции **STOP.**
- 11 Показывает активность функции **горизонтального зеркального отображения.**
- 12 Ширина строчки.
- 13 Выбор режима.
- 14 Номер выбранного шва.



ИКОНКИ ПЕТЛИ

- 15 При выметывании петли шаг за шагом мигающая иконка предупреждает, что нужно нажать на кнопку реверса, для того чтобы перейти к шитью другой части петли.
- 16 Рекомендация по использованию вкладного шнура.

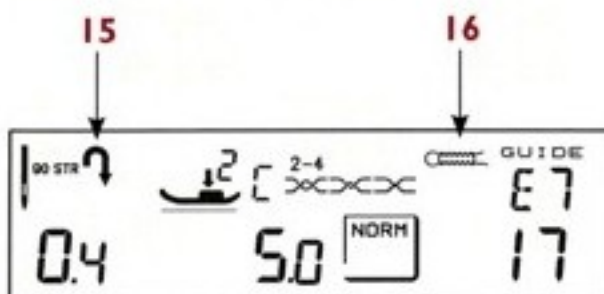

Interlude 435

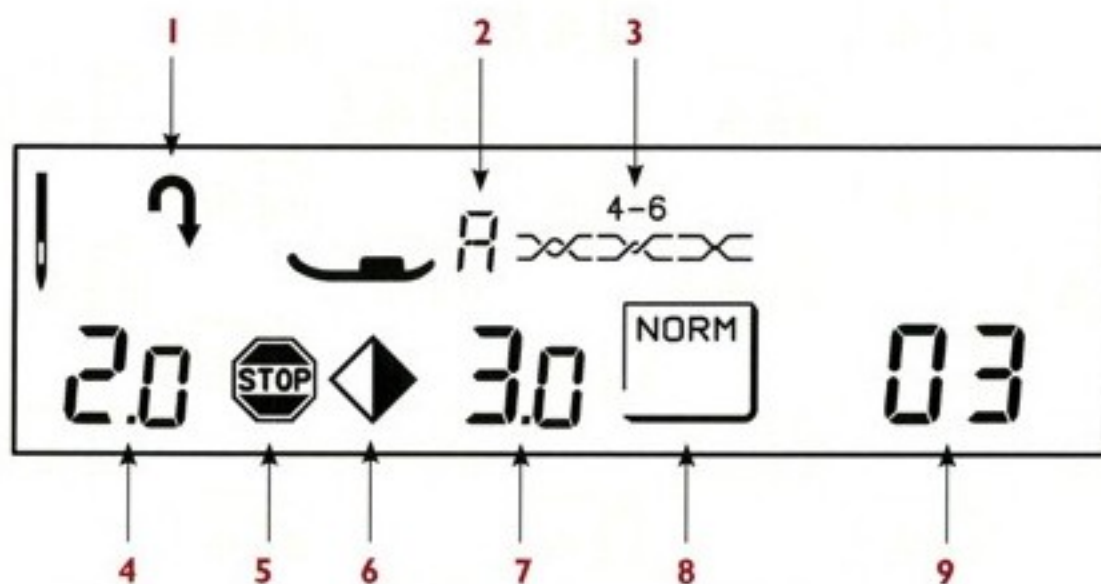

ОСНОВНЫЕ ИКОНКИ

- | | |
|---|---|
| <p>1 Показывает активность реверса. Для штопки (№ 11), Монограммной строчки (№ 12) или при выметывании петли шаг за шагом, мигающий символ реверса показывает необходимость нажать на кнопку реверса для смены направления.</p> <p>2 Рекомендация давления прижимной лапки.</p> <p>3 Рекомендация натяжения нити.</p> | <p>4 Длина стежка</p> <p>5 Показывает активность функции STOP.</p> <p>6 Показывает активность функции горизонтального зеркального отображения.</p> <p>7 Ширина строчки.</p> <p>8 Выбор режима.</p> <p>9 Номер выбранного шва.</p> |
|---|---|

ИКОНКИ ПЕТЛИ

- 10 При выметывании петли шаг за шагом мигающая иконка предупреждает, что нужно нажать на кнопку реверса, для того чтобы перейти к шитью другой части петли.

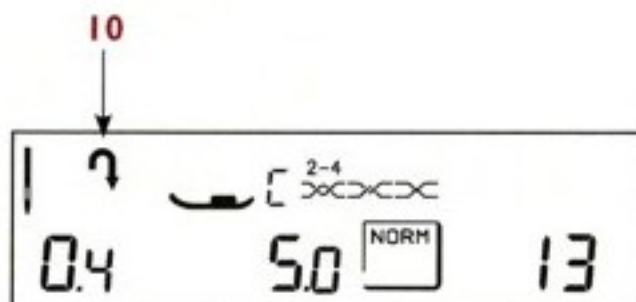



ПРОГРАММИРОВАНИЕ

С вашим *Interlude* вы можете программировать строчки и буквы и создавать комбинации. Сохраняйте вашу программу в одной из ячеек памяти. Ваши комбинации будут сохранены даже после выключения машины.

РЕЖИМ PROG

При программировании Швейный Советник не активный (445). Нажмите **FUNC** для включения режима **PROG**.

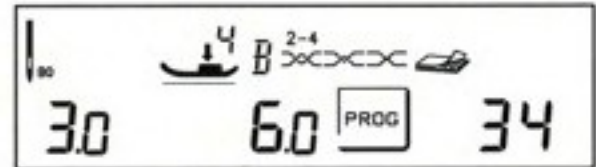

ПЕРЕДВИЖЕНИЕ МЕЖДУ ЭЛЕМЕНТАМИ ПРГРАММЫ

Используйте кнопки - стрелки для передвижения по элементам программы, и проверяйте, что было запрограммировано. На Инфодисплее вы видите номер строчки программы.

УДАЛЕНИЕ СТРОЧКИ ИЛИ ПРОГРАММЫ

Нажмите **CLR** для очистки памяти. Память будет очищена с текущей позиции курсора и до конца программы. Нажмите **CLR** снова для восстановления удаленной комбинации, до ввода новых строчек или до нажатия на кнопки - стрелки.



ПРОГРАММИРОВАНИЕ СТРОЧЕК

Память содержит до 30 (445) / 25 (435) строчек. Как программировать строчки показано ниже.

- Нажмите **FUNC** для активирования режима **PROG**.
- Выберите шов, например 22 (445). Шов сейчас введен в память машины. Нажмите на кнопку- стрелку.
- Выберите другой шов, например. 23 (445). Нажмите на кнопку- стрелку.

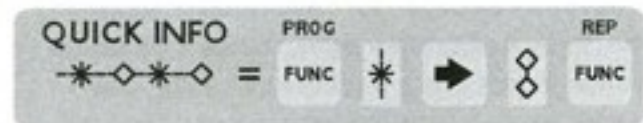
Таким образом вы можете комбинировать различные строчки. При помощи кнопок-стрелок вы можете перелистывать программу вперед-назад.



Примечание: Если вы хотите сшить вашу комбинацию только один раз, нажмите на  в положение **REP**. Вы также можете запрограммировать функцию **STOP** в режиме **PROG**. Запрограммированная функция **STOP** показана в виде символа  на дисплее.



ЗАМЕНА СТРОЧКИ

Любая строчка может быть заменена в **PROG** когда номер ее показан на Инфодисплее. Просто пройдите по программе, нажимая на стрелки, пока не найдете номер строчки, которую хотите заменить, и выберите нужную строчку вместо этой.

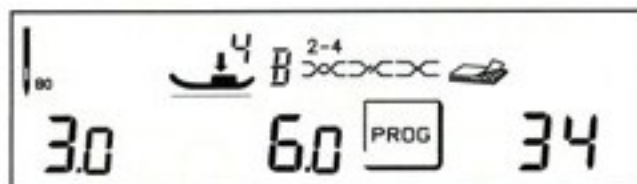

ИЗМЕНЕНИЕ ПАРАМЕТРОВ СТРОЧКИ

Если вы хотите изменить параметры элемента программы, используйте кнопки - стрелки для нахождения нужной строчки. Вы можете изменить длину и ширину стежка и зеркально отобразить шов.

Изменения будут автоматически сохранены в памяти машины.

ШИТЬЕ ПРОГРАММЫ

Для шитья программы нажмите **FUNC** для появления режима **REP**. Рекомендуется прижимная лапка В. Функция **STOP** показана в виде символа.

Для проверки вашей комбинации используйте кнопки - стрелки для передвижения по программе.

Прошейте вашу комбинацию на кусочке ткани, подложив стабилизатор.

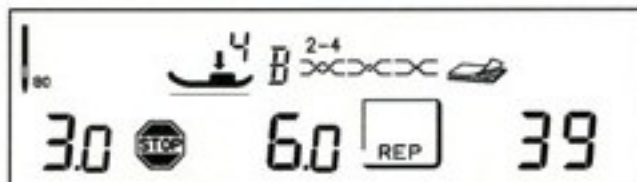

ЗЕРКАЛЬНОЕ ОТОБРАЖЕНИЕ

Продольное ◊ зеркальное отображение. В положении **NORM** и **PROG** можно зеркально перевернуть строчки только по отдельности. Вся заданная программа зеркально переворачивается в положении **REP**. Вы также можете использовать кнопку зеркального отображения для смены положения иглы при прямой строчке, т.е. выбрать левое или правое положение иглы. Когда Вы нажимаете на кнопку продольного зеркального отображения, на дисплее появляется значок этой функции ◊.

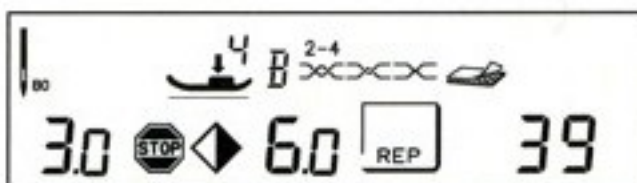



ШТОПАЛЬНЫЙ И МОНОГРАММНЫЙ ШВЫ

Эти строчки могут быть выбраны только в режиме *prog*. Они не могут быть запрограммированы или комбинированы. Каждый хранится в памяти машины. Длину и ширину стежка можно изменять.

- 1 Прошейте, пока шов не достигнет желаемой длины.
- 2 Нажмите на реверс. Машина теперь завершит строчку.
- 3 Нажмите на *stop*, когда достигнете желаемого результата .
- 4 Это шов теперь можно повторить несколько раз, машина сама будет автоматически останавливаться.

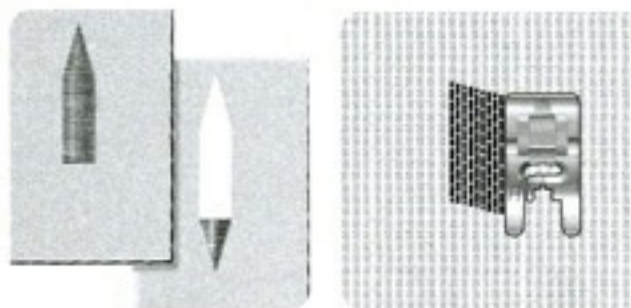

Компания „Крунг“

тел./факс: (495) 989-22-97 www.krung.ru

ШИТЬЕ





ВИД СТРОЧЕК

Interlude 445 - РАБОЧИЕ ШВЫ



00 01 02 03 04 05 06 07 08 09



10 11 12 13 14 15 16 17 18

00 Прямая строчка

Для всех типов тканей и техник шитья, 25 положений иглы.

01 Эластичный шов

Для шитья трикотажных и эластичных материалов.

02 Усиленная прямая строчка

Для швов, подвергающихся большим нагрузкам. Используется для починки и отстрочки спортивной и рабочей одежды. 25 положений иглы.

03 Шов - имитация ручной простежки

Используйте для простежки с синтепоном. В качестве верхней невидимой нити применяйте монопить.

04 Зигзаг

Для пришивания кружева и шитья полосок.

05 Гладьевый шов

Для пришивания аппликации, обработки края, шитья по кружеву и т.д.

06 Усиленный зигзаг

Для соединения двух кусков тканей встык или обработки края кожи.

07 Трехступенчатый зигзаг

Для обработки края, штопки, шитья эластика.

08 Серпантинный шов

Для штопки, починки и эластичных аппликаций.

09 Оверлочный шов

Для одновременного шитья и обработки края. Подходит для легкого эластика и неэластичных тканей.

10 Оверлочный шов

Для одновременного шитья и обработки края. Подходит для среднего и плотного эластика.

11 Двойной оверлочный шов

Для одновременного шитья и обработки края. Подходит для плотных эластичных тканей.

**12 Плоский оверлок**

Для декоративной подгибки и обработки швов, шитья полосок, лент. Для средних / плотных эластичных тканей.

13 Соединительный шов

Для соединения двух кусков ткани с обработанными краями и для сборки.

14 Потайная эластичная подгибка

Невидимый шов для эластичных плотных и средних материалов.

15 Штопка

Для штопки и починки рабочей одежды, джинсов, столового белья.

16 Монограммный шов

Используется для шитья уголков, гладьевых монограмм.

17-18 Петли

Две петли для различных типов одежды.

Interlude 445 - ДЕКОРАТИВНЫЕ ШВЫ

19 20 21 22 23 24 25 26 27 28 29



30 31 32 33 34 35 36 37 38 39

**Interlude 435 - РАБОЧИЕ ШВЫ**

00 01 02 03 04 05 06 07 08 09



10 11 12 13 14

00 Прямая строчка

Для всех типов тканей и техник шитья, 25 положений иглы.

01 Эластичный шов

Для шитья трикотажных и эластичных материалов.

02 Усиленная прямая строчка

Для швов, подвергающихся большим нагрузкам. Используется для починки и отстрочки спортивной и рабочей одежды. 25 положений иглы.

03 Зигзаг

Для пришивания кружева и шитья полосок.

04 Гладьевый шов

Для пришивания аппликации, обработки края, шитья по кружеву и т.д.

05 Трехступенчатый зигзаг

Для обработки края, штопки, шитья эластика.

06 Оверлочный шов

Для одновременного шитья и обработки края. Подходит для легкого эластика и неэластичных тканей.

07 Оверлочный шов

Для одновременного шитья и обработки края. Подходит для среднего и плотного эластика.

08 Двойной оверлочный шов

Для одновременного шитья и обработки края. Подходит для плотных эластичных тканей.

09 Соединительный шов

Для соединения двух кусков ткани с обработанными краями и для сборки.

10 Потайная эластичная подгибка

Невидимый шов для эластичных плотных и средних материалов.

**11 Штопка**

Для штопки и починки рабочей одежды, джинсов, столового белья.

13-14 Петли

Две петли для различных типов одежды.

12 Монограммный шов

Используется для шитья уголков, гладяевых монограмм.

Interlude 435 - ДЕКОРАТИВНЫЕ ШВЫ

15 16 17 18 19 20 21 22 23 24



25 26 27 28 29



ОСНОВНЫЕ ОПЕРАЦИИ

СТАЧИВАНИЕ

Операция - Стачивание предназначена для сшивания двух кусочков ткани при помощи прямой строчки. В большинстве случаев края стачиваемых тканей обрабатываются оверлочным швом перед стачиванием.

Стачивающий шов на эластичных тканях должен растягиваться вместе с тканью. Молниеобразный шов (эластичный) делает операцию стачивания тканей эластичной.

Ткань: Ткань средняя, сложенная вдвое



Шитье:

- Сложите куски ткани лицевыми сторонами вместе. Положите сложенную ткань под лапку. Выровняйте края, отступив 15 мм от края.
- Опустите прижимную лапку и нажмите на педаль.
- Прошейте шов и обрежьте нитки на ноже.

Ткань: Эластик легкий, сложенный вдвое



Шейте:

- Сложите куски ткани лицевыми сторонами вместе. Положите сложенную ткань под прижимную лапку. Выровняйте края, оставив 10 мм на припуск.
- Опустите лапку и нажмите на педаль.
- Прошейте шов и обрежьте нитки.



Прямая строчка также может использоваться для отстрочки по верху. Для более видимой отстрочки используйте большую длину стежка, более толстые нитки и больший размер иглы.



Прямая строчка



Эластичный шов





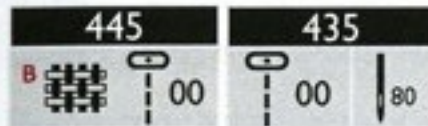

25 ПОЛОЖЕНИЙ ИГЛЫ

Ваш Interlude имеет 25 различных положений иглы для более аккуратной отстрочки и шитья. При шитье прямой или усиленной прямой строчки положение иглы может поступенчато изменяться. Используйте нужное вам положение иглы для отстрочки по краю изделия.

Ткань: Средней плотности



Шитье:

- Сложите ткань вдвое и положите под лапку. Опустите прижимную лапку и нажмите на педаль.
- Нажимайте + на кнопке ширины стежка для перемещения иглы на 12 шагов поступенчато влево .
- Нажмите  для перемещения иглы на 24 шага в крайнее правое положение .
- Нажимайте - на кнопке ширины стежка для перемещения иглы назад к центру .

Каждое нажатие на кнопку ширины стежка (- или +) означает изменение положения иглы на 0.25 мм.

Прошейте по краю изделия, используя крайнее левое положение иглы. Следите за тем, чтобы кромка ткани шла по внутреннему краю левой части лапки D или первому выступу левой части лапки A.

Используйте прижимную лапку A для легких тканей и лапку D для всех остальных тканей.

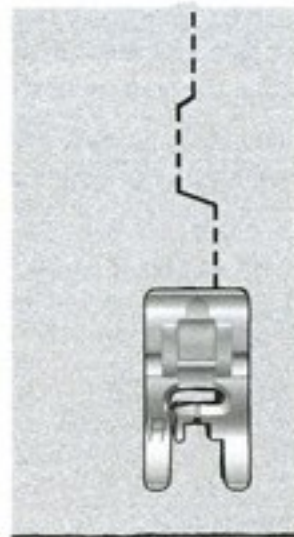



ПРИСБОРИВАНИЕ

Используйте длину стежка 3,5 - 5,0 мм.
Всегда делайте двойную строчку.

- Положите один слой ткани под лапку и шейте.
- Проложите вторую строчку рядом с первой.
- Потяните за обе нижние нити и соберите. Тяните осторожно, чтобы не выдернуть нитки.

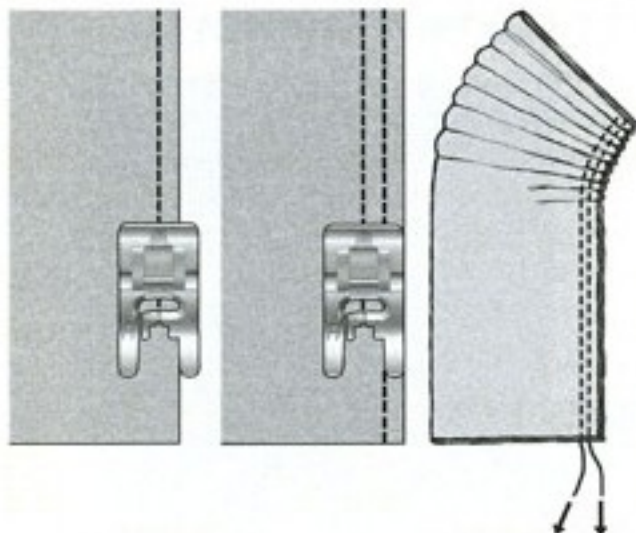

УСИЛЕННАЯ ПРЯМАЯ СТРОЧКА

Усиленная прямая строчка прочнее обычной, так как она тройная и эластичная. Усиленная строчка может использоваться для всех плотных тканей и для швов, которые выдерживают большие нагрузки, а также для шитья по верху плотных тканей. Применяйте усиленную строчку для ремонта и починки одежды.

Ткань: Плотный материал, сложенный вдвое

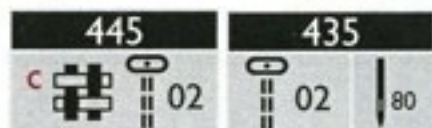

Шитье:

- Опустите лапку и нажмите на педаль.
- Прошейте, отступив 15 мм от подвернутого края.

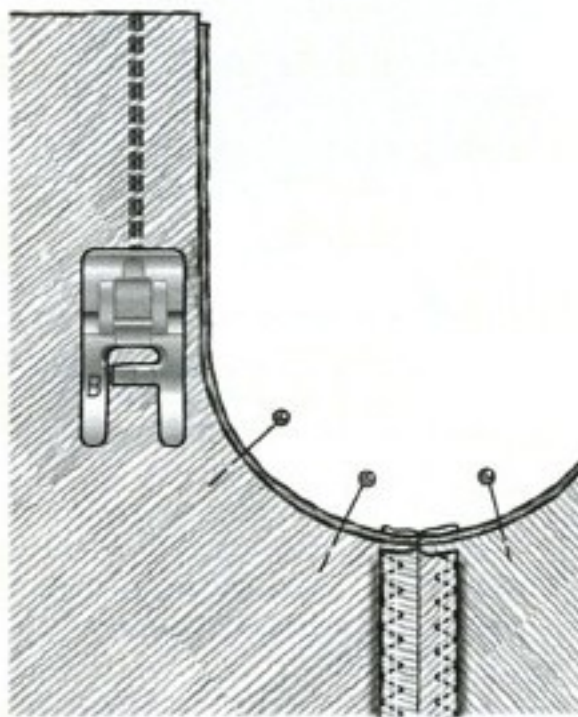



МНОГОСТУПЕНЧАТЫЕ ЗИГЗАГОВЫЕ ШВЫ

Многоступенчатые зигзаговые швы выглядят как зигзаг со стежками по каждой его стороне.

Трех-ступенчатый зигзаг, 6 мм шириной, подходит для всех типов тканей.

Используйте этот шов для обработки края изделия, соединения двух кусков ткани вместе, а также для штопки и других надобностей.

Используйте лапку J для обработки края.

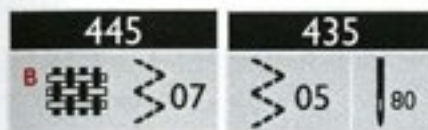

Шитье:

- Положите ткань под прижимную лапку.
- Опустите лапку и нажмите на педаль.
- Прошейте по краю материала.
- Обрежьте нитки.

Серпантинная строчка подходит для штопки и починки эластичных тканей.

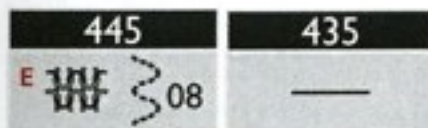

Трехступенчатый зигзаг

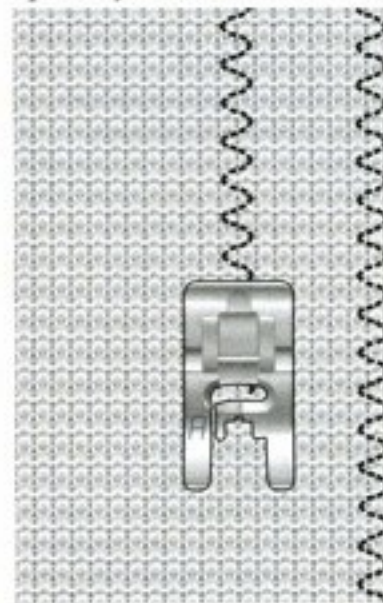

Серпантинная строчка



ОВЕРЛОК

Операция Оверлок предназначена для одновременного сшивания и укрепления края. Это значительно экономит время.

Ткань: Легкий эластик, сложенный вдвое



Шитье:

- Сложите куски ткани, лицевыми сторонами внутрь. Положите ткань под лапку J, пластинка должна располагаться вдоль края ткани.
- Опустите лапку и нажмите на педаль.
- Прошейте оверлочным швом вдоль одной стороны и обрежьте нитки.

Прямой оверлочный шов также подходит для легких и средних тканей. Для плотного эластича выбирайте наклонный оверлочный шов, а для плотных тканей - двойной оверлок (445).



*Эластик легкий,
Прямой оверлок*



*Эластик плотный,
Наклонный оверлок*



*Ткань плотная,
Двойной оверлок (445)*



ШТОПКА И ПОЧИНКА

Штопка небольших дырок или прохудившихся мест увеличивает срок службы одежды. Для лучшего результата подбирайте нитки под цвет одежды.

Ткань: Плотная.

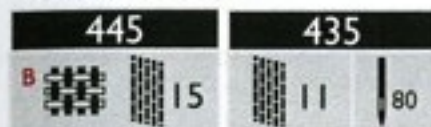

Шитье:

- Положите ткань под прижимную лапку.
- Опустите прижимную лапку и нажмите на педаль. Начните шить выше дырки и прошейте ниже нее.
- Задав длину штопки, нажмите на . Продолжайте шить. Машина будет шить вперед и назад через дырку 12 раз и застелет ее стежками.
- Для повтора ширины строчки заданного размера, нажмите . Передвиньте ткань и нажмите на педаль снова. Машина автоматически повторит программу штопки и остановится.

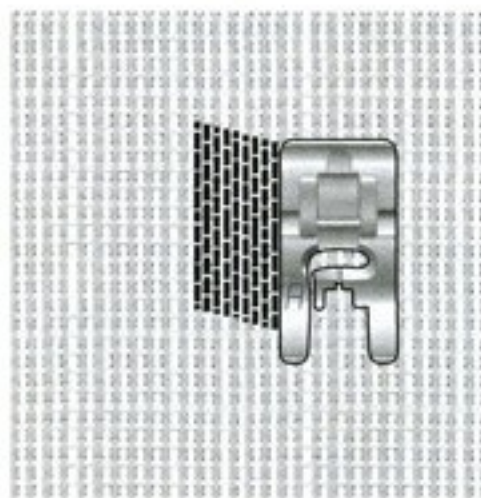



НЕВИДИМАЯ ПОДГИБКА

Потайной подгибочный шов выглядит как невидимый на изделии.

Ткань: Шерсть или другая ткань средней плотности

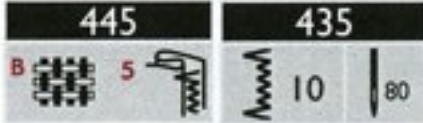

Сверните ткань, как показано на рисунке. Убедитесь, что сложенный край ткани находится у внутренней стороны правого выступа лапки D.

Опустите лапку и нажмите на педаль.

Большие стежки зигзага должны слегка захватывать ткань складки. При необходимости, отрегулируйте ширину стежка кнопками + или -.

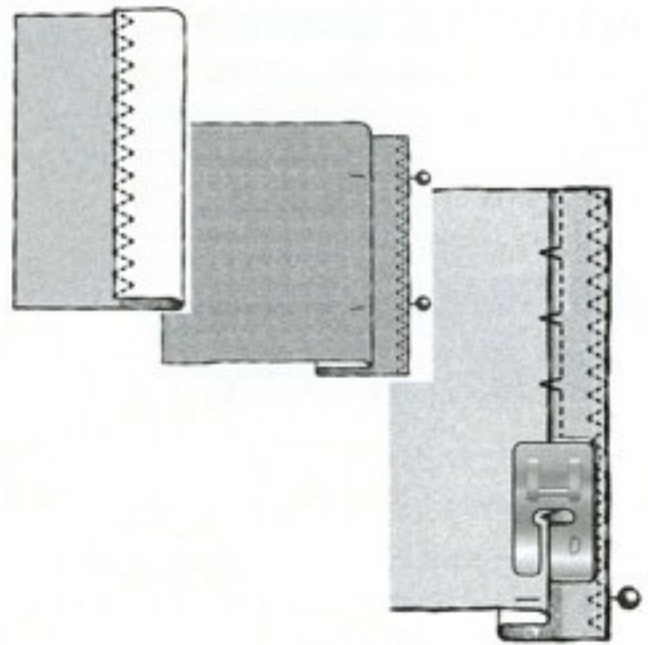



ПОДГИБКА

Для этой операции мы рекомендуем прямую строчку для тканых материалов, кожи или винила и эластичные швы - для трикотажных тканей.

ПОДГИБКА ДЖИНСОВ

При шитье очень толстых тканей или джинсовых швов, может быть затруднено передвижение лапки через утолщения. Игла может погнуться или сломаться. Используйте подъемную пластинку для корректировки высоты швов.

Ткань: Джинсовая ткань



Обе стороны пластинки имеют разную толщину, поэтому пользуйтесь любой из сторон в зависимости от плотности ткани.

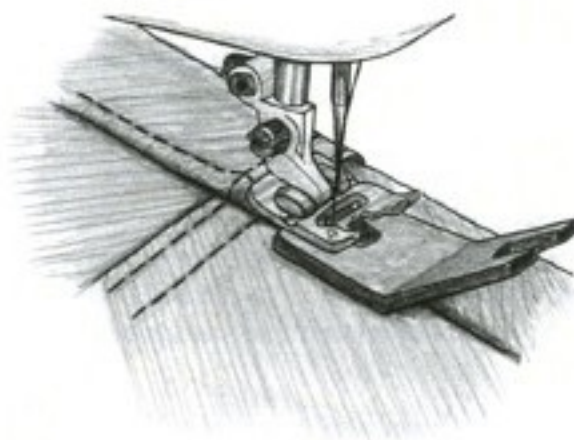
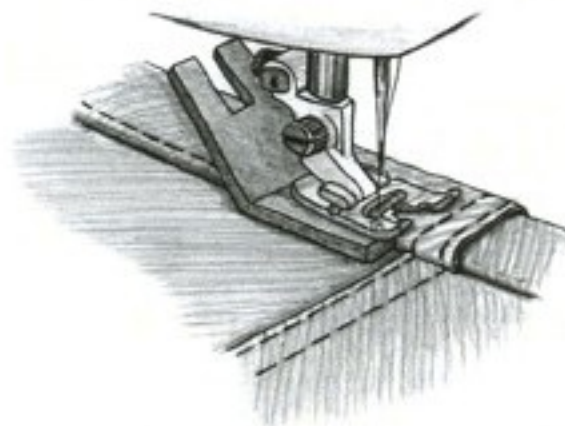

ПОДГИБКА ЭЛАСТИКА

Ткань: Эластик средний

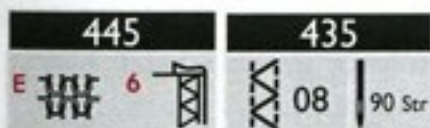

Загните складку на изнанку и прошейте по лицевой стороне плоским швом. Обрежьте лишнюю ткань.

Используйте эту же оверлочную строчку для поясов и бретелек.

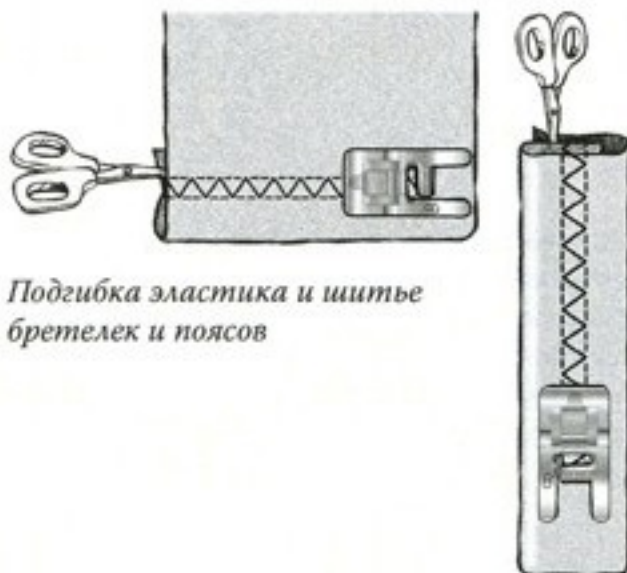



Подгибка эластичной ленты и шитье бретелек и поясов





ПЕТЛИ

Справа вы видите рисунок петель, доступных для вашей машины. Выберите бортовую петлю для большинства тканей и петлю с закругленными краями для легких тканей.

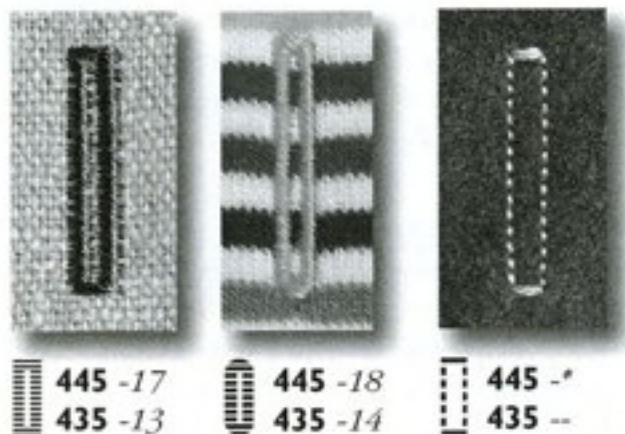
-  Бортовая петля для большинства типов тканей
-  Петля с закругленными краями для легких тканей
-  Прямострочная петля для кожи и замши



 445 -17
435 -13

 445 -18
435 -14

 445 -*
435 --

* Эти петли доступны через Швейный Советник

Для выметывания петель мы рекомендуем использовать специальную лапку. На лапке есть зажим, который регулирует размер петли. Положите пуговицу на лапку и прижмите ее зажимом до отказа. Машина сделает первую колонку петли в обратном направлении. Остановитесь, когда красная метка на прижиме достигнет начальной точки петли.

Используйте риски на левом выступе лапки для размещения петли относительно края одежды. Совместив край материала со средней риской, вы получите расстояние 5/8" (15 мм) от края.

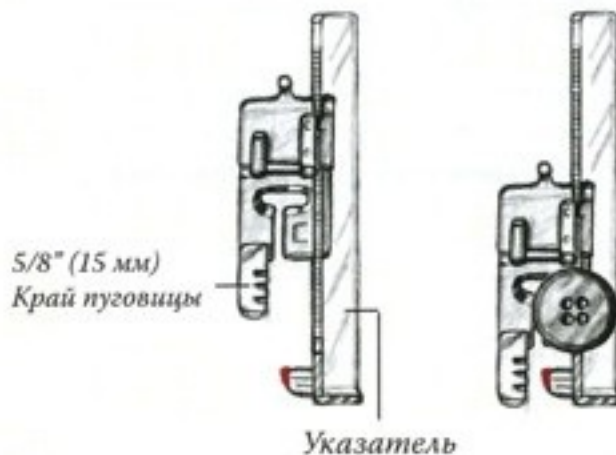



При выметывании петель на эластичных тканях мы рекомендуем использовать вкладную нить для увеличения прочности и предотвращения петли от растягивания. Для этого заведите толстую нить за выступ сзади лапки (см. рис.).





ВЫМЕТЫВАНИЕ ПЕТЛИ ШАГ ЗА ШАГОМ

Ваш Interlude имеет Систему Превосходной Балансировки (РВВ). Машина делает петлю, выметывая обе колонки в одном направлении для получения наилучшего результата.

- Выберите бортовую петлю или петлю с закругленными краями и наденьте лапку для петли С.
- В начале машина будет шить левую колонку петли в направлении от вас. Размер петли автоматически отмеряется по размеру пуговицы, которая укладывается на лапке. Шейте, пока левая колонка петли не достигнет красной метки на лапке.
- Нажмите . Сейчас машина будет шить прямую строчку по направлению к вам, показывая положение правой колонки вашей петли. Остановитесь, когда прямая строчка дойдет до конца первой колонки петли.
- Нажмите . Теперь машина будет шить назад и сделает правую колонку. Прошейте до конца левой колонки.
- Нажмите  и сделайте финальную закрепку.

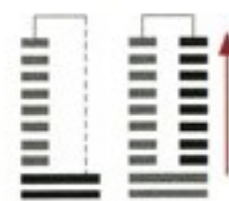
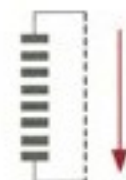
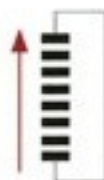
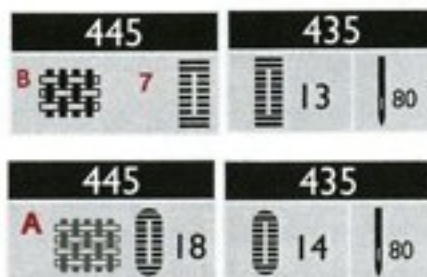





ПРЯМОСТРОЧНАЯ ПЕТЛЯ

Швейный Советник выбирает наиболее подходящую петлю для вашей ткани. Для кожи и замши будет предложена прямострочная петля.



- В начале шитья машина сделает левую колонку - строчку в направлении от вас. Размер петли автоматически отмеряется по размеру пуговицы, которая укладывается на лапке. Когда петля достигнет желаемой длины, нажмите на кнопку реверса . Машина сделает закрепку и будет шить правую колонку петли.
- Нажмите  для закрепления петли. Держите ногу на педали пока машина не сделает несколько закрепляющих стежков и остановится.



НОЖ ДЛЯ ПРОРЕЗАНИЯ ПЕТЛИ

Прорежьте специальным ножом - распарывателем между колонок петли. Заколите булавку поперек петли, чтобы не прорезать закрепку!

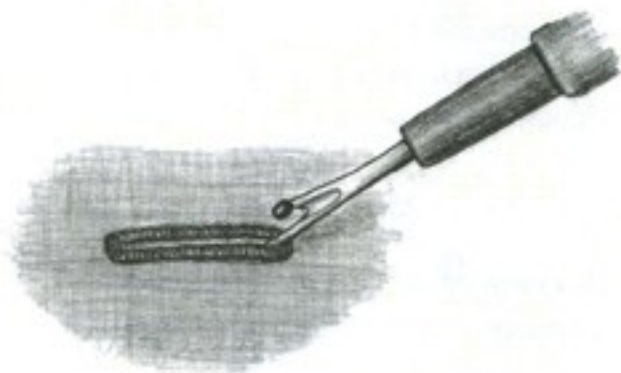



ПРИШИВАНИЕ ПУГОВИЦЫ

При помощи Interlude вы сможете быстро и легко пришить пуговицы, застежки, крючки и т.д.

Ткань: Средней плотности



Используйте подъемную пластинку для создания ножки из ниток. Снимите прижимную лапку и опустите зубцы транспортера, повернув регулятор к отметке

Отрегулируйте установки так, чтобы длина стежка была 0.0, ширина стежка - 3.0, натяжение нити - 4, а давление прижимной лапки - 6.

Шитье:

- Положите тонкую часть подъемной пластинки под пуговицу при шитье на тонких тканях. Можно использовать липкую прозрачную ленту для удержания пластины и пуговицы на месте. Толстая сторона пластинки - для более плотных тканей.
- Положите пуговицу под держатель лапки так, чтобы отверстия находились на линии иглы. Проверьте попадание иглы в отверстия, нажимая на . Убедитесь, что игла спокойно входит в оба отверстия. Опустите иглу, вращая маховик рукой.
- Пристрочите пуговицу при помощи шести – восьми зигзаговых швов.
- Нажмите для закрепки.
- Поднимите зубцы транспортера после пришивания пуговицы.
- Для отмены функции **STOP** нажмите .

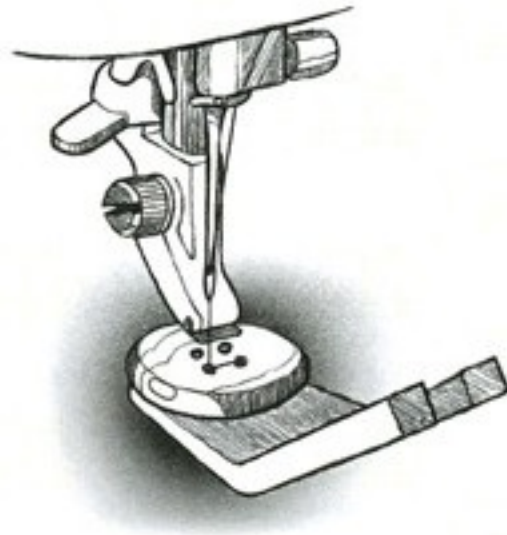



ВШИВАНИЕ МОЛНИИ

Лапка E устанавливается слева или справа от иглы, позволяя Вам сделать шов с обеих сторон молнии.

«СКРЫТАЯ МОЛНИЯ»

- 1 Прострочите шов до места, предназначенного для молнии. Сметайте остаток шва, оставив около 2 см сверху. Расправьте шов. Переместите иглу в правую позицию.
- 2 Установите лапку E слева от иглы. Переверните изделие наизнанку и просуньте его под лапку. Загните и расправьте левый край сметанного шва на 5 мм.
- 3 Приколите молнию под сложенную ткань так, чтобы зубцы молнии были как можно ближе к сгибу и прострочите левую сторону молнии. Начинайте шить снизу вверх. За 2 см до конца шва поднимите лапку и проведите замок молнии мимо лапки, опустите лапку и закончите шов.
- 4 Поместите лапку E справа от иглы. Переместите иглу в левую позицию. Переверните изделие на лицевую сторону. Важно, чтобы шов на лицевой стороне был ровным и красивым, поэтому его надо наметать. Приколите и прострочите другую сторону молнии по намеченной линии.

Начните с торцевой (короткой) части шва и продолжайте строчку вверх. Если Вы хотите получить «мужской» вариант, выполните всю вышеописанную операцию зеркально перевернутой строчкой.

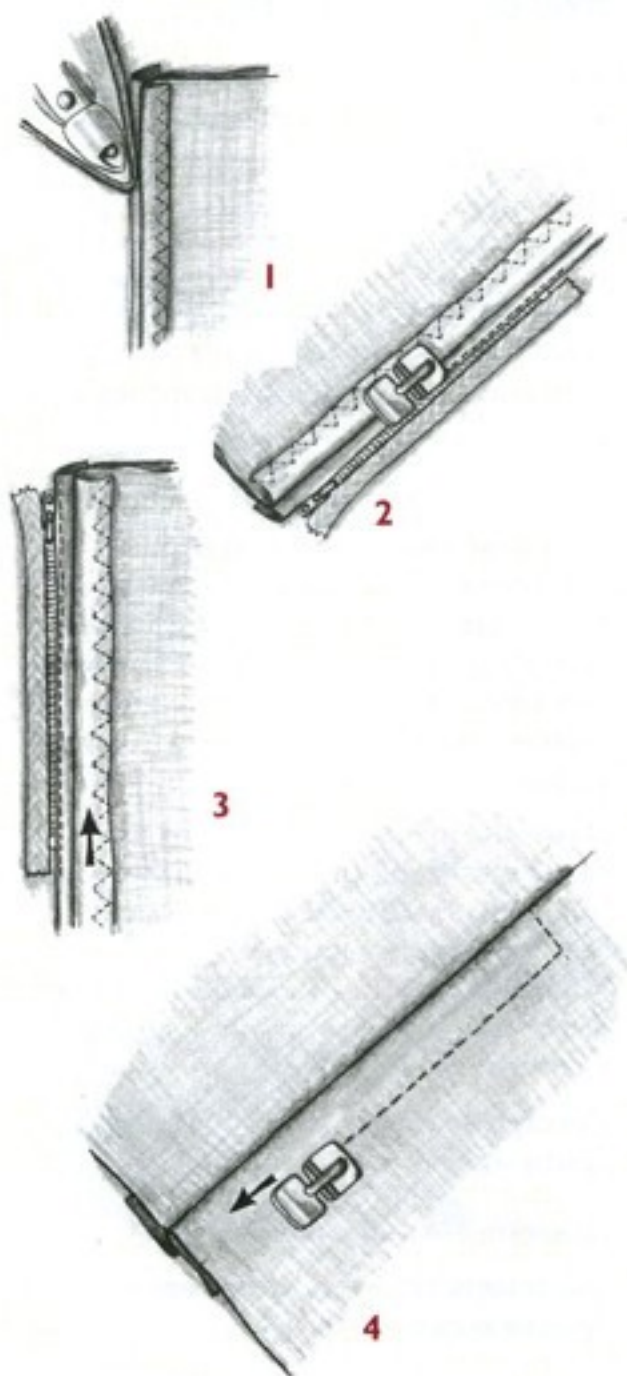



ДЕКОРАТИВНОЕ ШИТЬЕ

АППЛИКАЦИЯ

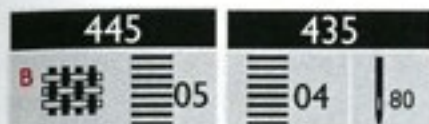

- 1 Нанесите рисунок в зеркальном отображении на бумажную сторону прокладки.
- 2 Прогладьте утюгом так, чтобы она приклеилась к изнаночной стороне аппликации.
- 3 Ножницами вырежьте аппликацию и оторвите бумагу прокладки. Прогладьте аппликацию утюгом, чтобы она приклеилась к изделию.
- 4 При помощи шва , шириной 2мм прошейте края аппликации.

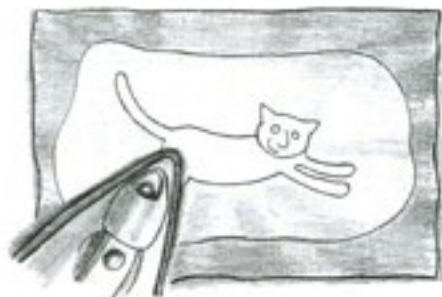



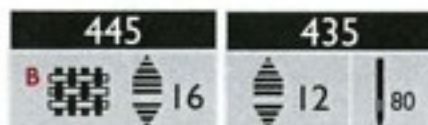

АВТОМАТИЧЕСКАЯ МОНОГРАММНАЯ СТРОЧКА

Монограммный шов имеет килевидную форму начала и конца и поэтому очень хорошо подходит для выполнения монограмм или других декоративных строчек. Используйте лапку Б.



- 1 Нанесите монограмму на ткань и затем вышивайте монограмму по рисунку.
- 2 Выберите .
- 3 Сделайте вышивку монограммы нужной длины.
- 4 Нажмите на кнопку обратной подачи . Машина завершит вышивку красивой килевидной формой.
- 5 Нажмите на стоп и шейте. Машина повторит этот же шов и остановится автоматически.

ФРАНЦУЗКИЙ ШОВ

Эта техника шитья названа французским словом "entredeux", которое означает "между". Шов прокладывается в месте соединения кружева с тканью или для украшения.

Ткань: Средней плотности, отрывной стабилизатор.

Заправьте машину (и катушку и шпульку) тонкими швейными нитками в тон ткани.

Шитье:

- Прошейте ряд французским швом.

ВШИВАНИЕ КРУЖЕВА

- Положите кружевную полоску на ткань.
- Выберите прямую строчку. Пришейте кружево к ткани вдоль двух сторон.
- Поставьте иглу с лопастью.
- Прошейте французским швом по обеим сторонам кружева, поверх стачного шва.
- Вырежьте ткань из-под кружева.

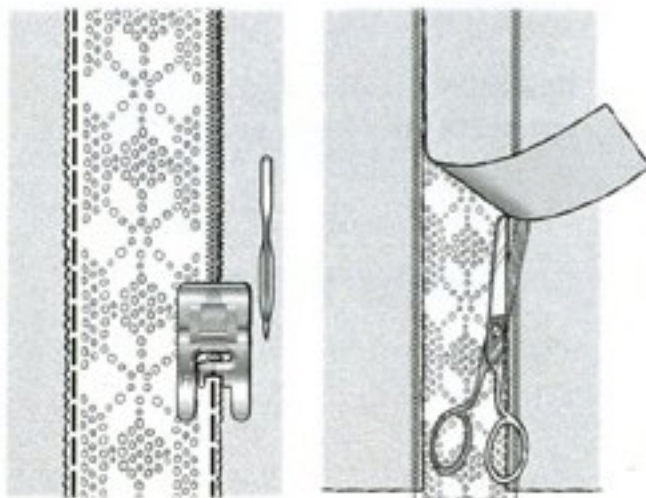
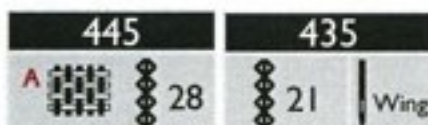



СОЕДИНИТЕЛЬНЫЕ ШВЫ

445	435
13	09
	80

Соединительный шов  предназначен для сшивания двух кусочков ткани. Кожа и виниловые ткани соединяются друг с другом путем накладывания с использованием соединительного шва. Этот шов можно использовать при пришивании кружев.

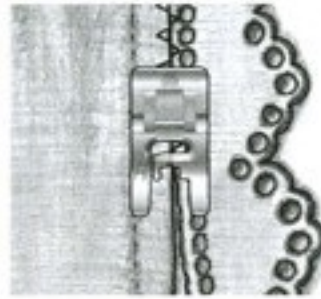

Соединительный шов также может использоваться при пришивании резинки. Пользуйтесь в этом случае лапкой С и увеличьте натяжение нити. На лицевой стороне ткани обозначьте линии, где должна пришиваться резинка. Рассчитывайте примерно на двойную длину резинки.

Положите резинку вокруг язычка на лапке С.

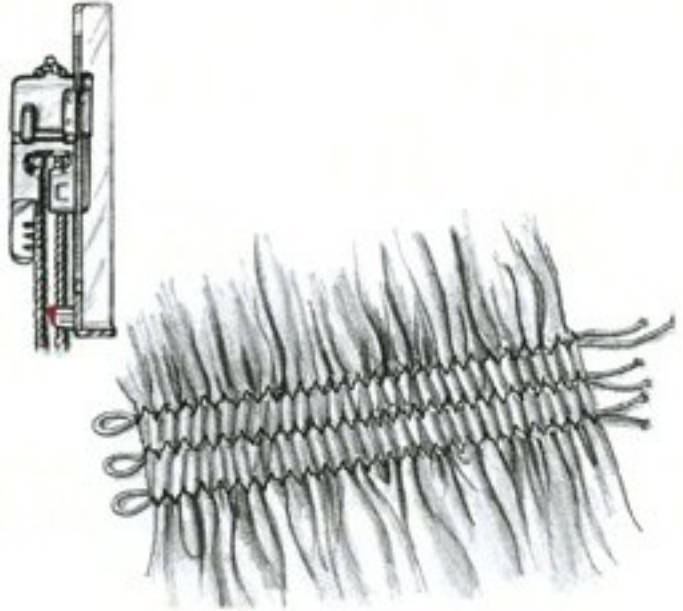



ДЕКОРАТИВНЫЕ СТРОЧКИ

Эти строчки используются в основном для декоративного украшения.

Примеры:

Шов 22 (445) / 18 (435) вместе с использованием цветных ниток придаст декоративный эффект изделию.



Для красивой обработки края в виде фестонов используйте строчки 19 (445) / 15 (435). Шейте, отступив слегка от края, а потом обрежьте излишки ткани.



Используйте при шитье строчек 28 (445) / 21 (435) иглу с лопастью (дополнительные принадлежности). Вы сможете украсить мережкой ваше столовое белье.

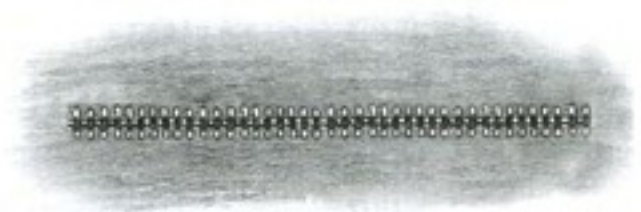

Компания „Крунг“

тел./факс: (495) 989-22-97 www.krung.ru

ОБСЛУЖИВАНИЕ И УХОД ЗА INTERLUDE





ЗАМЕНА ЛАМПОЧКИ

Пользуйтесь лампочками мощностью, указанной на передней панели машины. Вы сможете купить их у дилера Husqvarna Viking.



Отключите машину от сети.

- 1 Наденьте приспособление для смены лампочки из коробки принадлежностей глубокой стороной с пометкой OUT на лампочку.

Не крутите лампочку, только потяните ее вниз и снимите.



- 2 Новую лампу вложите свободно в неглубокую сторону приспособления с пометкой IN и вставьте, нажав слегка вверх. Убедитесь, что лампочка вставлена.

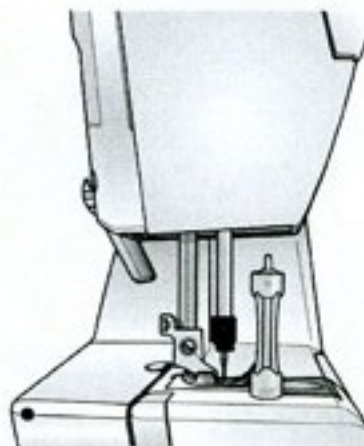



УХОД ЗА МАШИНОЙ

Для поддержки вашей машины в рабочем состоянии необходима регулярная чистка, но смазка не требуется.



Отключите машину от сети.

ЧИСТКА

Протирайте корпус машины и экран мягкой тряпкой от пыли.

ДЕМОНТАЖ ИГОЛЬНОЙ ПЛАСТИНЫ

Снимите прижимную лапку и прозрачную крышку шпульки. Опустите зубцы транспортера ткани. Наденьте открывалку игольной пластины на ручку щетки. Все это вы найдете в коробке с принадлежностями. Позади игольной пластины имеется зазор. Вставьте в него открывалку и поверните. Игольная пластина сдвинется к вам. Прочистите щеткой зубцы транспортера.

ЧИСТКА ПОД ИГОЛЬНОЙ ПЛАСТИНОЙ

Время от времени зубцы транспортера и дно шпульного отверстия следует прочищать от пыли и ворса. Снимите держатель гнезда шпульки (1) и достаньте гнездо шпульки (2). Прочистите щеткой. Поставьте все в обратном порядке.

УСТАНОВКА ИГОЛЬНОЙ ПЛАСТИНЫ

При опущенных зубцах транспортера, поместите игольную пластину на расстоянии 5 мм от края и задвиньте ее назад от себя. Поставьте на место прозрачную крышку шпульки. Поднимите зубцы транспортера ткани.

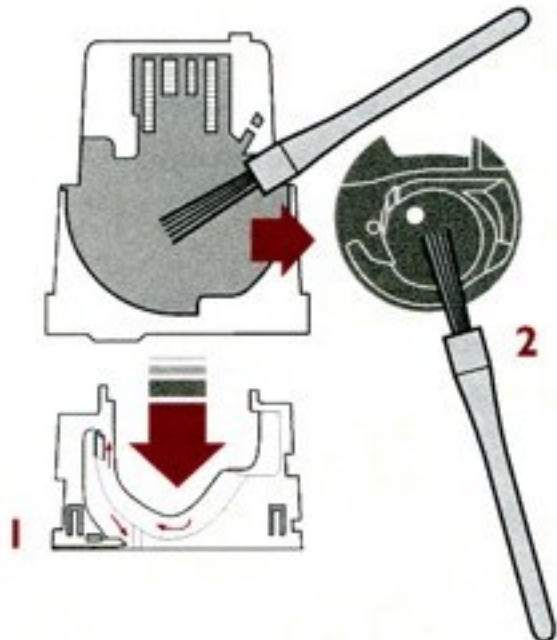
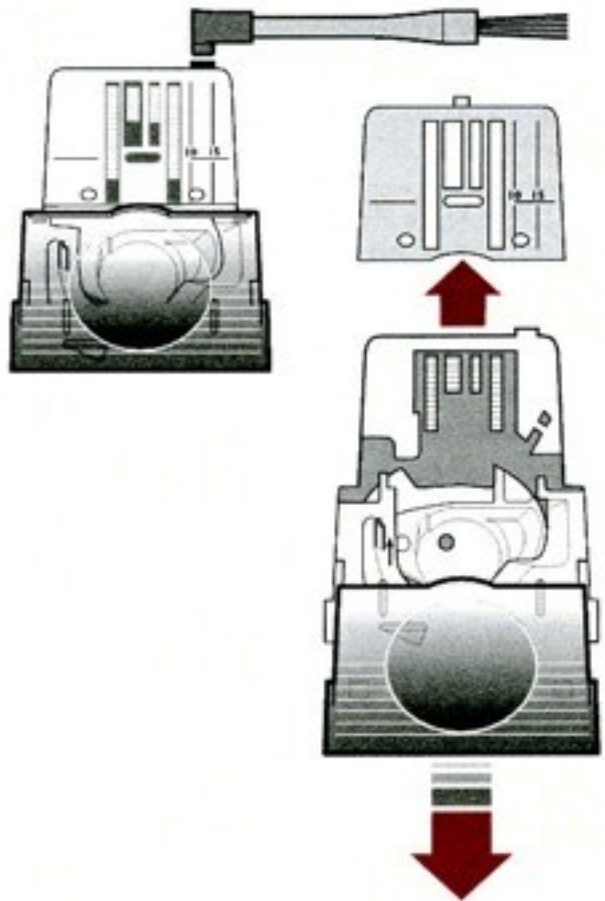



ВОЗМОЖНЫЕ НЕИСПРАВНОСТИ (ОБНАРУЖЕНИЕ ОШИБКИ)

Если у вас есть проблемы при шитье, сначала проверьте:

- Введите нужный тип ткани на Швейном Советнике (445).
- Поставьте рекомендуемый на Инфодисплее тип иглы (445).
- Перезаправьте обе нити.
- Используйте разные держатели катушки (вертикальный или горизонтальный).
- Используйте сетки для катушки и качественные нитки. Мы рекомендуем одинаковые нитки для шпульки и катушки при обычном шитье, а для декоративного шитья - вышивальные нитки для катушки и тонкие швейные нитки для шпульки.

Морщит ткань?

- Введите правильный тип ткани на Швейном Советнике (445).
- Проверьте иглу, может быть погнута.
- Вставьте новую иглу, размер и тип рекомендован на дисплее (445).
- Перезаправьте обе нити.
- Поменяйте тип нити в соответствии с используемым материалом.
- Используйте качественные нитки.
- Убавьте длину стежка.
- Проверьте натяжение нити

Пропускает стежки?

- Проверьте иглу, может быть погнута.
- Вставьте новую иглу в соответствии с рекомендациями.
- Убедитесь, что игла вставлена правильно и все винты закручены.
- Перезаправьте обе нити.
- Используйте рекомендуемую лапку.

- Выключите и включите снова машину для перезагрузки.
- Проконсультируйтесь с вашим дилером по сервису.

Ломается игла?

- Не тяните ткань при шитье.
- Вставьте новую иглу, размер и тип рекомендован на дисплее (445).
- Вставьте иглу правильно (см.стр.12).

Слабое натяжение?

- Введите правильный тип ткани на Швейном Советнике.
- Перезаправьте обе нити - используйте качественные нитки.
- Вставьте новую иглу, размер и тип рекомендован на дисплее (445).
- Отрегулируйте натяжение нити.
- Следуйте рекомендациям по использованию стабилизатора.

Ткань не движется?

- Поднимите зубцы транспортера ткани.
- Увеличьте длину стежка.

Рвется верхняя нитка?

- Может быть слабая подача нитки / запутывание нитки.
- Используйте сетки для катушек и качественные нитки.
- Вставьте новую иглу, размер и тип рекомендован на дисплее (445).
- Перезаправьте обе нити - проверьте правильность заправки.
- Попробуйте использовать другой держатель катушки.
- Отрегулируйте натяжение нити.
- Если повреждена игольная пластина, замените ее.
- Поставьте правильную пластинку для катушки.



Рвется нитка в шпульке?

- Намотайте нитку на новую шпульку.
- Положите шпульку в гнездо и проверьте правильность заправки (см. стр.10).
- Если повреждено отверстие игольной пластины - замените пластину.

Неровная намотка шпульки?

- Проверьте правильность заправки для намотки нити на шпульку.

Неправильный рисунок строчки?

- Выключите машину и снова включите для переустановки.
- Смените иглу, перезаправьте верхнюю и нижнюю нити.
- Используйте стабилизатор.

Машина шьет медленно?

- Проверьте скорость.
- Снимите игольную пластину и прочистите область шпульки и зубцы транспортера от пыли и ворса.
- Проконсультируйтесь со специалистом по сервису.

Машина не шьет?

- Верните рычаг намотки нити в положение шитья.
- Проверьте, хорошо ли включен шнур в разъем машины.
- Проверьте правильность подключения машины в электросеть.

Имеет ли ваш Interlude

регулярное сервисное обслуживание?

Если вы выполнили предыдущие инструкции этого раздела и это не помогло, обратитесь к специалистам фирмы. Там вам всегда помогут советами и рекомендациями о том, что надо предпринять и где вам отремонтировать машину. Не забудьте при этом приложить образец вашего шитья на ткани, которую вы использовали.

Оригинальные детали и аксессуары

Используйте только оригинальные запасные части и аксессуары Хускварна Викинг. В противном случае фирма не несет ответственности за поломку и повреждения, вызванные использованием других деталей.



По вопросам приобретения или с целью консультации
вы можете обращаться по телефону: (495) 989-22-97
или по e-mail: info@krung.ru

Также предлагаем вам посетить
наш информационный сайт
www.krung.ru