

Designer Topaz™

Руководство по эксплуатации



ИНСТРУКЦИЯ ПО ТЕХНИКЕ БЕЗОПАСНОСТИ

При работе с электрическими приборами всегда соблюдайте основные меры предосторожности. Прежде чем подключить машину к сети, внимательно ознакомьтесь с данной инструкцией.

ПРЕДУПРЕЖДЕНИЕ – Для уменьшения риска ударом тока:

- Никогда не уходите, оставив машину включенной. Всегда отключайте машину от сети по окончании шитья и перед чисткой машины.
- Всегда отключайте машину от сети перед заменой лампочки. Пользуйтесь лампочками мощностью 5 Ватт.

ВНИМАНИЕ – для уменьшения риска поражения током, возгорания или увечья:

- Не пользуйтесь машиной, как игрушкой. Внимательно следите за машиной, особенно, если рядом дети.
- Используйте машину по назначению, следуя рекомендациям инструкции по эксплуатации. Применяйте запасные части и аксессуары, рекомендованные фирмой-производителем и упомянутые в инструкции по эксплуатации.
- Не пользуйтесь машиной, если неисправен шнур или штепсель, если происходят сбои в работе, если машина упала или повреждена, если произошло намокание. Обратитесь в Сервисный Центр, указанный в гарантийном талоне, для проверки работоспособности машины.
- Нельзя использовать машину во влажном состоянии, например из-за конденсации влаги. Машина должна быть установлена на прочной ровной поверхности в хорошо проветриваемом помещении. Машину периодически нужно чистить от грязи, пыли и ворса.
- Не дотрагивайтесь пальцами до движущихся частей машины. Всегда внимательно следите за рабочей областью вокруг иглы швейной машины.
- Всегда используйте оригинальную игольную пластину. Неподходящая пластина может привести к поломке иглы.
- Не пользуйтесь кривыми иглами. Время от времени иглы необходимо менять (они становятся тупыми).
- Не тяните и не подталкивайте ткань во время шитья. При этом очень часто ломаются иглы.
- Выключайте машину («0»), когда производите какие-либо действия в области иглы, например, замена иглы, заправка ниток, смена лапки и т.д.
- Всегда отключайте машину от электрической сети, когда надеваете защитный чехол, чистите машину или производите какие-либо действия внутри механизма машины.
- Никогда не вставляйте посторонние предметы в отверстия машины.
- Не работайте на улице.
- Никогда не работайте на машине, если вблизи распылен аэрозоль (спрей) или в местах возможной утечки кислорода.
- Всегда выключайте машину (положение «0»), перед извлечением вилки из розетки.
- При извлечении вилки из розетки нельзя тянуть за сетевой шнур.
- Аккуратно придерживайте шнур при автоматическом сматывании в педаль.
- Эти швейные машины снабжены двойной изоляцией. Используйте только оригинальные запасные части. Читайте специальную инструкцию для изделий с Двойной изоляцией

ИНСТРУКЦИЯ ПО ОБСЛУЖИВАНИЮ ИЗДЕЛИЙ С ДВОЙНОЙ ИЗОЛЯЦИЕЙ

В изделиях с двойной изоляцией две системы изоляции вместо заземления.

Сервисное обслуживание изделий с двойной изоляцией требует дополнительного ухода и специальных знаний этой системы и может осуществляться только специально обученным персоналом. Заменяемые запасные части в изделиях с двойной изоляцией должны быть только оригинальные. Изделия с двойной изоляцией всегда снабжаются надписью «DOUBLE INSULATION» или «DOUBLE INSULATED».

Подготовка к работе

Стр. 10-31

1

Швейный режим

Стр. 32-44

2

**Основные операции
шитья**

Стр. 45-54

3

**Подготовка к
вышиванию**

Стр. 55-58

4

Вышивальный режим

Стр. 59-67

5

Уход за машиной

Стр. 68-70

6

Детали машины на стр. 6-9

Таблица швов и алфавитов, стр. 71-73

Содержание

Обзор машины.....	6	Функциональные кнопки	25
Прилагаемые принадлежности.....	8	Обзор панели кнопок.....	27
1. Подготовка к работе		2. Швейный режим	
Распаковка	10	Швейный режим-обзор.....	32
Подключение шнура к педали.....	10	Выбор строчки.....	33
Подключение шнура педали и сетевого шнура к машине	10	Выбор шрифта.....	33
Упаковка машины после шитья.....	11	Эксклюзивный Швейный Советник	
Дополнительная рабочая поверхность	11	Exclusive SEWING ADVISOR™	34
Свободный рукав.....	11	Параметры строчки.....	35
Держатель и пластинки для катушек	12	Программирование.....	37
Заправка верхней нити.....	13	Меню Мои Строчки	40
Нитевдеватель.....	14	Сообщения в Швейном режиме.....	41
Нитеобрезатель	14	3. Основные операции шитья	
Заправка ниток в двойную иглу	15	Стачивание.....	45
Сенсор нити	15	Обработка края	45
Намотка шпульки, модель 20.....	16	Стачивание и обработка края одновременно...46	
Намотка шпульки, модель 30.....	17	Наметка	47
Установка шпульки.....	18	Штопка и починка	47
Натяжение нити	19	Подгибка.....	48
Эксклюзивная Сенсорная Система.....		Потайная подгибка	49
EXCLUSIVE SENSOR SYSTEM™ (ESS)	19	Петли.....	50
Опускание зубцов транспортера.....	20	Пришивание пуговиц.....	52
Замена прижимной лапки.....	20	Вшивание молнии	53
Замена иглы.....	20	Тейперинг, модель 30	54
Иглы.....	21	4. Подготовка к вышиванию	
Нитки	22	Вышивальный блок- обзор.....	55
Текстильный маркер	22	Вышивальные пальцы- обзор	55
Стабилизаторы.....	22	Дизайны	55
USB -порт.....	23	Подключение вышивального блока.....	56
USB - накопитель.....	23		
Программа 4D™ Embroidery	24		
Обновление машины	24		

Отключение вышивального блока	56
Заправка ткани в пяльцы	57
Установка пялец.....	57
Начало вышивания.....	58

5. Вышивальный режим

Вышивальный режим - обзор.....	59
Загрузка дизайна.....	60
Загрузка шрифта	60
Информация по вышиванию.....	61
Изменения дизайнов.....	62
Пяльцы.....	63
Вышивальные функции.....	64
Сообщения в Вышивальном режиме	65

4. Уход за машиной

Замена лампочки	68
Чистка машины	68
Возможные неисправности	69
Таблица строчек - меню I. Рабочие строчки.....	71
Обзор строчек	73
Алфавиты	73
Индекс.....	74

Обзор машины

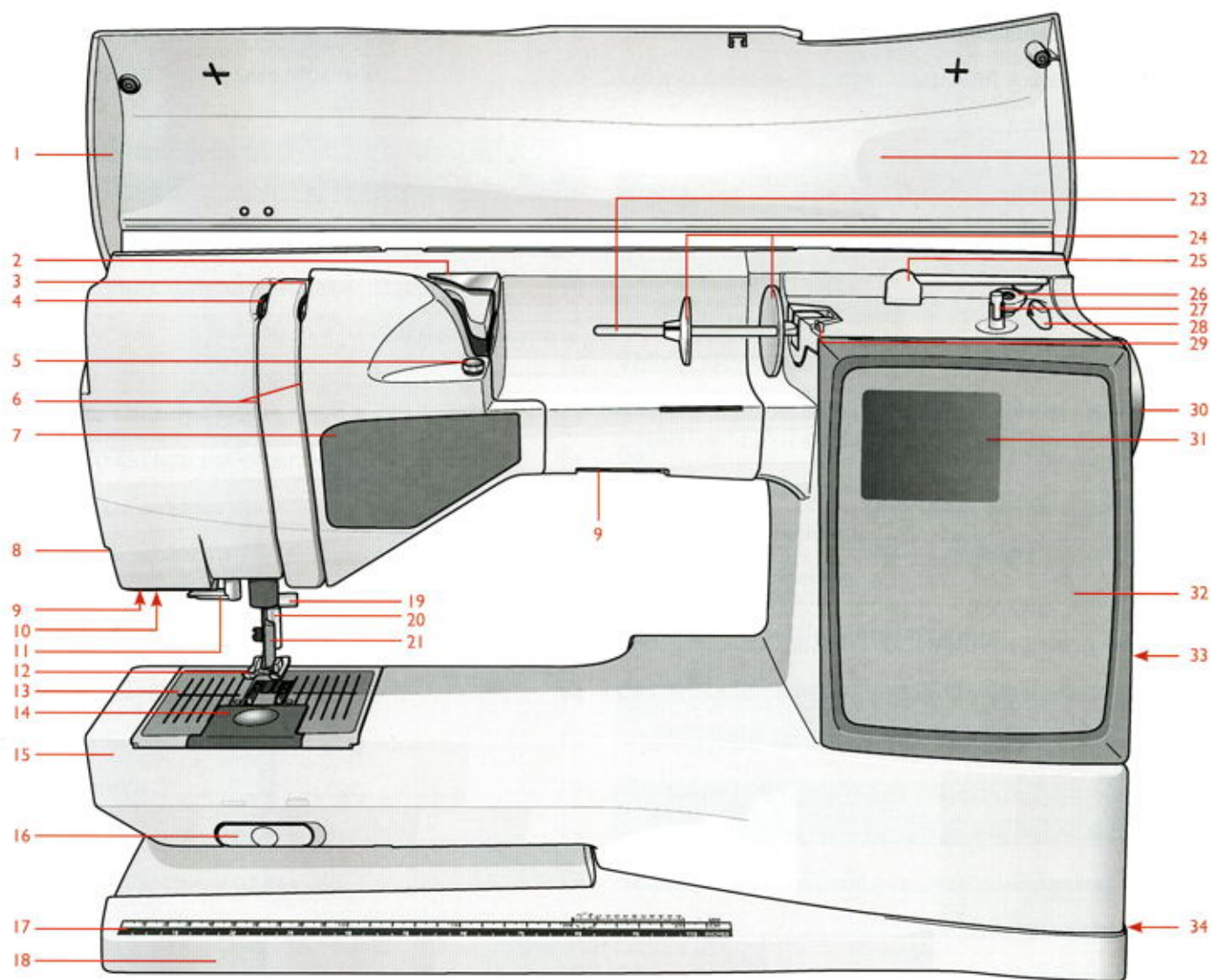

Вид спереди

- | | | |
|--|------------------------------------|--|
| 1. Крышка | 12. Прижимная лапка | 24. Катушечные пластинки |
| 2. Направитель с предварительным натяжением | 13. Игольная пластина | 25. Дополнительный держатель |
| 3. Диски натяжения нити | 14. Крышка шпульки | 26. Рычаг намотки шпульки (мод. 30) |
| 4. Рычаг - нитепротягиватель | 15. Свободный рукав | 27. Держатель шпульки (модель 30) |
| 5. Натяжение нити для намотки | 16. Опускание зубцов транспортера | 28. Нитеобрезатель шпульной нити (модель 30) |
| 6. Нитеводители | 17. Линейка и измерение пуговицы | 29. Проводник нити для намотки |
| 7. Панель с кнопками | 18. Основная платформа | 30. Маховик |
| 8. Нитеобрезатель | 19. Иголдержатель с винтом | 31. Графический дисплей |
| 9. Освещение | 20. Стойка лапки | 32. Нажимная панель |
| 10. Разъем для подключения Сенсорной петельной лапки | 21. Держатель лапки | 33. Встроенный USB порт |
| 11. Встроенный нитевдеватель | 22. Панель строчек | 34. ON/OFF, подключение педального и электро-шнура |
| | 23. Основной держатель для катушки | |

- 35. Ограничитель намотки (модель 20)
- 36. Держатель шпульки (модель 20)
- 37. Нитеобрезатель для шпультной нити (модель 20)

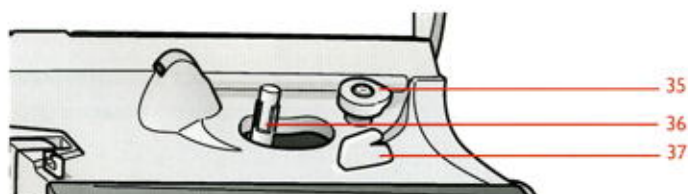

Вид сзади

- 38. Ручка
- 39. Разъем для подключения вышивального блока

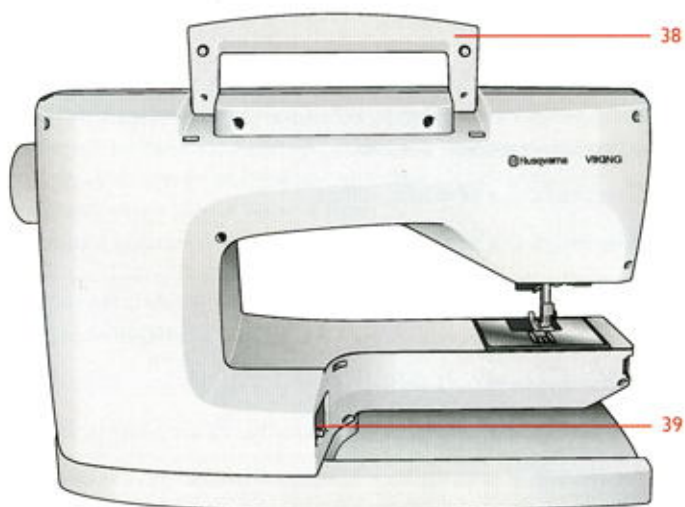

Обзор вышивального блока

(Для модели 30 тип BE18, для модели 20 тип BE19)

- 40. Подсоединение блока к машине
- 41. Рукав вышивального блока
- 42. Кнопка для снятия блока (снизу)
- 43. Подсоединение пялец
- 44. Регулируемые по высоте ножки

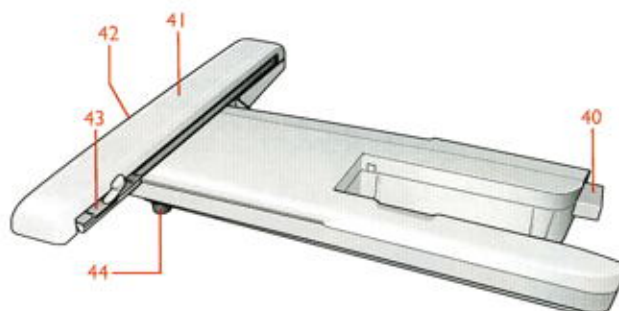

Коробка для аксессуаров

В коробке имеются специальные отделения для размещения прижимных лапок, шпулек, игл и других аксессуаров. Храните аксессуары в этой коробке, чтобы их всегда можно было легко достать.

- 45. Отделение для аксессуаров
- 46. Снимаемая коробочка для размещения лапок и шпулек

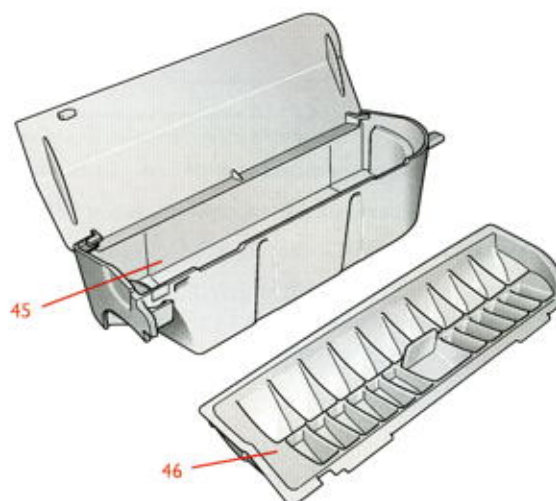

Прилагаемые принадлежности

47. Сетка для катушки. Одевается на катушку с синтетическими нитками, чтобы не раскручивались.
48. Отвертка
49. Приспособление для замены лампочки
50. Распарыватель
51. Кисточка
52. 2 скользящие пластинки
53. 2 фетровые прокладки
54. 2 пластинки для катушек, большие (1 установлена на держатель катушки в машине)
55. Пластинка для катушки, малая
56. Пластинка для катушки, средняя (установлена на машине)
57. 6 шпулек (одна установлена в машине)
58. Подъемная пластина
59. USB -накопитель (1 GB)
60. Клипсы для пялец (16 шт.-модель 30, 10 шт.-модель 20)
61. Текстильный маркер
62. Фиксатор пялец 260x200мм (модель 20)
63. Фиксатор пялец 360x200мм (модель 30)

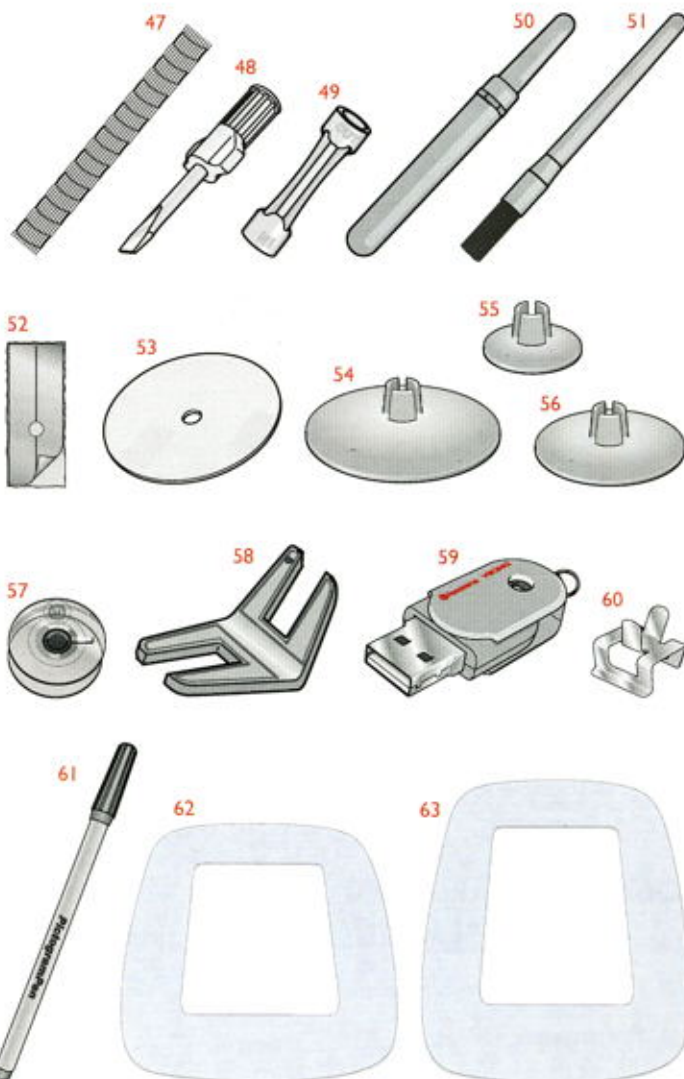

Прилагаемые пяльцы









64. DESIGNER™ Royal Hoop, 360x200мм (модель 30)
65. DESIGNER™ Crown Hoop, 260x200мм (модель 20)
66. DESIGNER™ Splendid Square Hoop, 120x120мм

Прилагаемые принадлежности - без картинки

- Ножницы
- Иглы
- Чехол (установлен на машину)
- Ножная педаль
- Шнур для ножной педали
- Электрический шнур
- Вышивальные нитки
- Кусочки стабилизатора и ткани
- Диск 4D™ Embroidery Machine Communication CD
- Диск с дизайнами DESIGNER TOPAZ™ Sampler CD
- Диск с бонус -дизайнами DESIGNER TOPAZ™ 30 Bonus Sampler CD (модель 30)
- Каталог вышивок DESIGNER TOPAZ™
- Руководство по эксплуатации
- Путеводитель
- Каталог дополнительных принадлежностей
- Гарантийная карточка

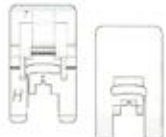

Прижимные лапки

	<p>Лапка для рабочих швов А</p>	<p>Установлена на машине при поставке. Используется для шитья прямых и зигзаговых швов с длиной стежка более 1.0 мм.</p>
	<p>Лапка для декоративных швов В</p>	<p>При шитье декоративных швов и других рабочих строчек с длиной стежка менее 1.0 мм, используйте эту лапку. Выемка на подошве лапки легко позволяет проходить через выпуклые швы.</p>
	<p>Лапка для петли С</p>	<p>Эта лапка используется для шитья петли шаг за шагом. Красные метки на лапке предназначены для точного размещения петли на ткани. Две выемки на подошве лапки служат для прохождения по колонкам петли. Выступ на задней части лапки - для вкладного шнура при выполнении петли на эластике.</p>
	<p>Лапка D для невид. подгибки</p>	<p>Эта лапка используется для невидимой подгибки. Внутренний край лапки служит для направления складки ткани.</p>
	<p>Лапка для молнии Е</p>	<p>Эта лапка может быть установлена справа или слева от иглы для облегчения пришивания двух сторон. Смещайте положение иглы вправо или влево для шитья близко к зубцам молнии.</p>
	<p>Скользкая лапка Н</p>	<p>Эта лапка со скользящим покрытием подошвы используется для шитья по коже, винила, пластиковых материалов.</p>
	<p>Оверлочная лапка J</p>	<p>Эта лапка используется для обработки края и оверлочных швов. Пластика на лапке предотвращает край ткани от стягивания.</p>
	<p>Лапка R для штопки/вышивания</p>	<p>Используется для вышивания и для техники свободного передвижения ткани.</p>
	<p>Прозрачная лапка В для декоративных строчек</p>	<p>Прозрачная лапка для декоративных строчек служит для более точного совмещения швов. Лапка имеет такую же выемку на подошве, как и лапка В.</p>
	<p>Сенсорная петельная лапка</p>	<p>При подключении к машине, лапка позволяет выполнять автоматические одношаговые петли заданного размера.</p>

I. Подготовка машины к работе

Распаковка

- 1 Поставьте машину на плоскую ровную поверхность, снимите транспортную упаковку и чехол.
- 2 Удалите упаковочные материалы и снимите педаль.
- 2 Машина поставляется с коробкой для принадлежностей, сетевым шнуром и шнуром педали.
- 3 До начала шитья протрите машину от возможных загрязнений, особенно область вокруг иглы и игольную пластину.

Подключение шнура к педали

В прилагаемых аксессуарах к машине вы найдете шнур для педали и сетевой. Перед первым использованием машины шнур для педали необходимо подключить к самой педали:

- 1 Поверните педаль нижней стороной к себе и вставьте шнур соответствующей стороной в разъем внутри педали.
- 2 Проверьте, прочно ли вставлен шнур. В дальнейшем нет необходимости отключать шнур от педали.
- 3 Протяните шнур через специальную канавку на нижней стороне педали.

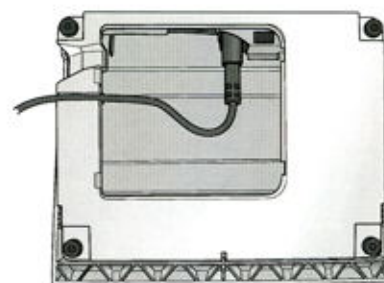
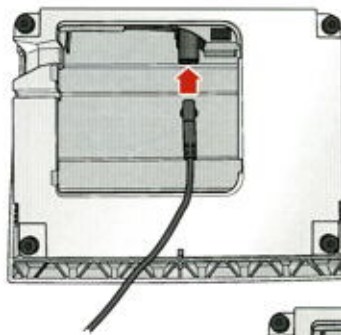

Подключение шнура педали и сетевого шнура

На основании машины имеется информация о необходимых параметрах в электросети: напряжении (V) и частоты (Hz).

Важно: Перед подключением педали убедитесь, что ее тип "FR5" (см. на обратной стороне педали).

- 1 Подключите шнур педали к разъему машины (1).
- 2 Подключите сетевой шнур к разъему машины (2) и подсоедините его к электророзетке.
3. Нажмите клавишу ON/OFF в положение ON для включения машины и освещения (3).

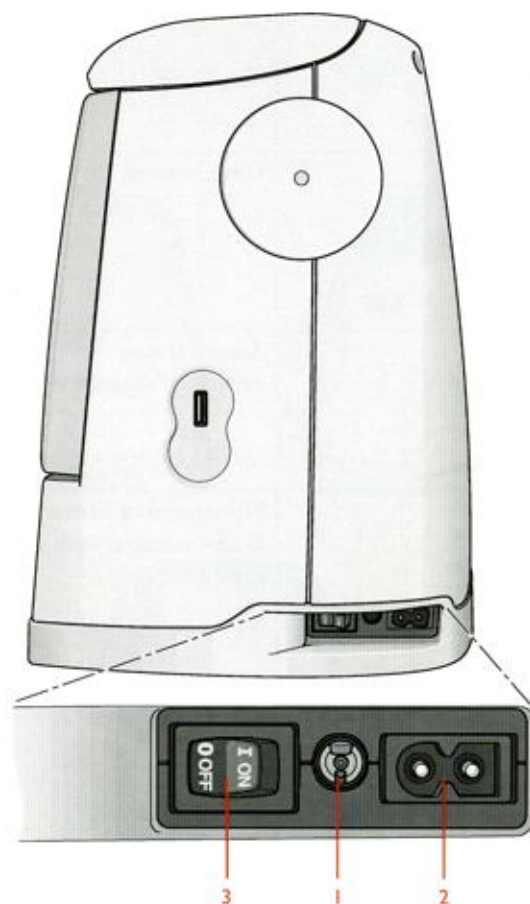

Упаковка машины после шитья

1. Нажмите клавишу ON/OFF (3) в положение OFF.
2. Отсоедините шнур от электросети и затем от машины (2).
3. Отключите педаль от машины (1). Намотайте шнур педали вокруг руки и вложите его в отверстие на дне педали.
4. Разместите все аксессуары в коробке для аксессуаров. Установите коробку для аксессуаров на машину позади рукавной платформы.
5. Установите педаль над свободным рукавом.
6. Наденьте чехол.

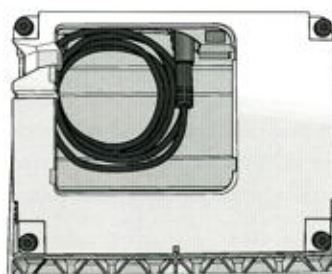

Увеличенная рабочая область

Пространство справа от иглы имеет большую область для шитья объемных изделий и квилтов. Коробку для аксессуаров установите на машину для увеличения рабочей плоской поверхности.

Свободный рукав

Потяните коробку для аксессуаров влево, если вы хотите снять ее или вам нужно использовать свободный рукав машины.

Свободный рукав используется для шитья брюк и рукавов.

Для установки коробки с аксессуарами задвиньте ее на машину позади свободного рукава до характерного щелчка.

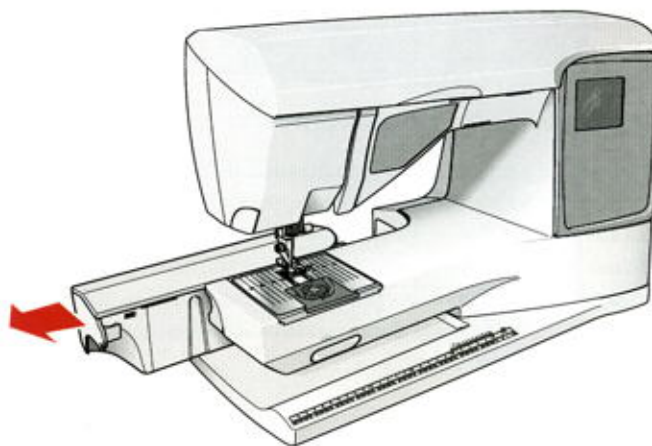

Держатели и пластинки для катушек

Ваша машина имеет два держателя для катушек: основной и дополнительный. Держатели подходят для всех типов катушек. Основной держатель может устанавливаться в горизонтальное и вертикальное положения. Горизонтальное положение применяется для всех типов швейных ниток, а вертикальное положение - для больших катушек или специальных ниток.

Горизонтальное положение

Слегка потяните стержень на себя, чтобы было удобнее установить катушку. Нить должна разматываться сверху против часовой стрелки, как показано на рисунке. Закрепите катушку сверху пластинкой и верните стержень в горизонтальное положение.

Имеется два вида катушечных пластинок. Катушки среднего размера закрепляйте спереди пластинкой среднего размера (А). Большие катушки закрепляйте спереди большой пластинкой (В).

Прижмите пластинку плотно к катушке, чтобы не оставалось зазора - это обеспечит равномерное сматывание нити.

Вы найдете в принадлежностях еще две катушечных пластинки, большую и малую. Малая используется для небольших катушек. Вторая большая пластинка может использоваться для намотки на шпульку или для шитья двойной иглой.

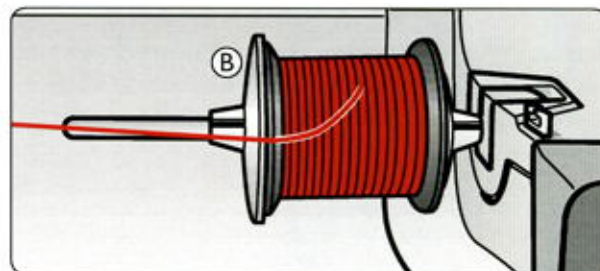
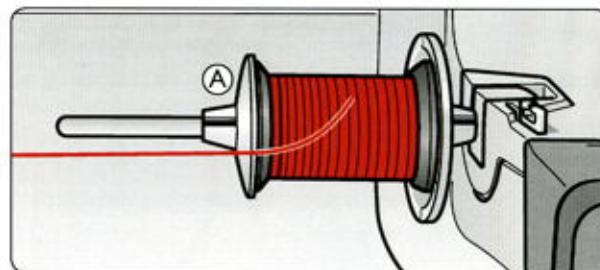

Вертикальное положение

Поднимите держатель в вертикальное положение. Установите на него большую пластинку под катушку. Для катушек маленького размера или при использовании специальных ниток сверху большой пластинки установите фетровую прокладку для предотвращения от быстрого разматывания катушки. Для больших катушек фетровая прокладка не требуется.

Важно: Не надо устанавливать поверх катушки пластинку - это будет мешать вращению катушки.

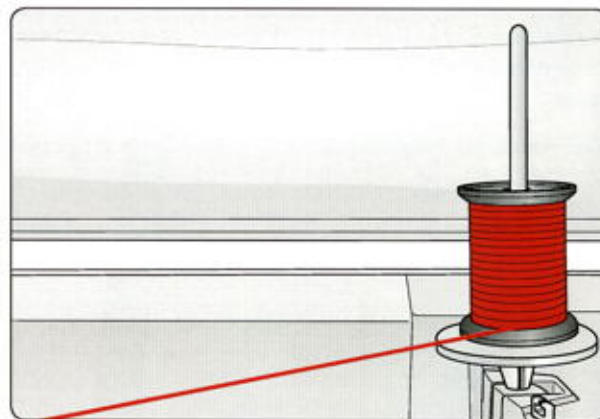

Дополнительный держатель катушки

Дополнительный держатель используется для намотки шпульки со второй катушки или для второй катушки ниток при шитье двойной иглой.

Поднимите дополнительный держатель вверх и налево. Поставьте большую катушечную пластинку. Если катушка меньше средней пластинки, положите фетровую прокладку под катушку. Это предупредит слишком быстрое сматывание нити. Для больших катушек не нужно использовать фетровую прокладку.

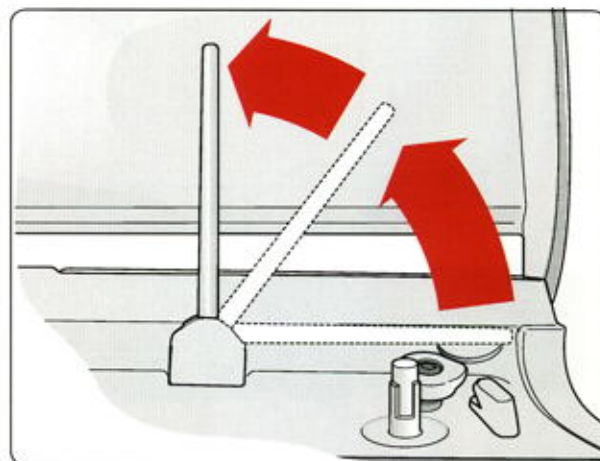

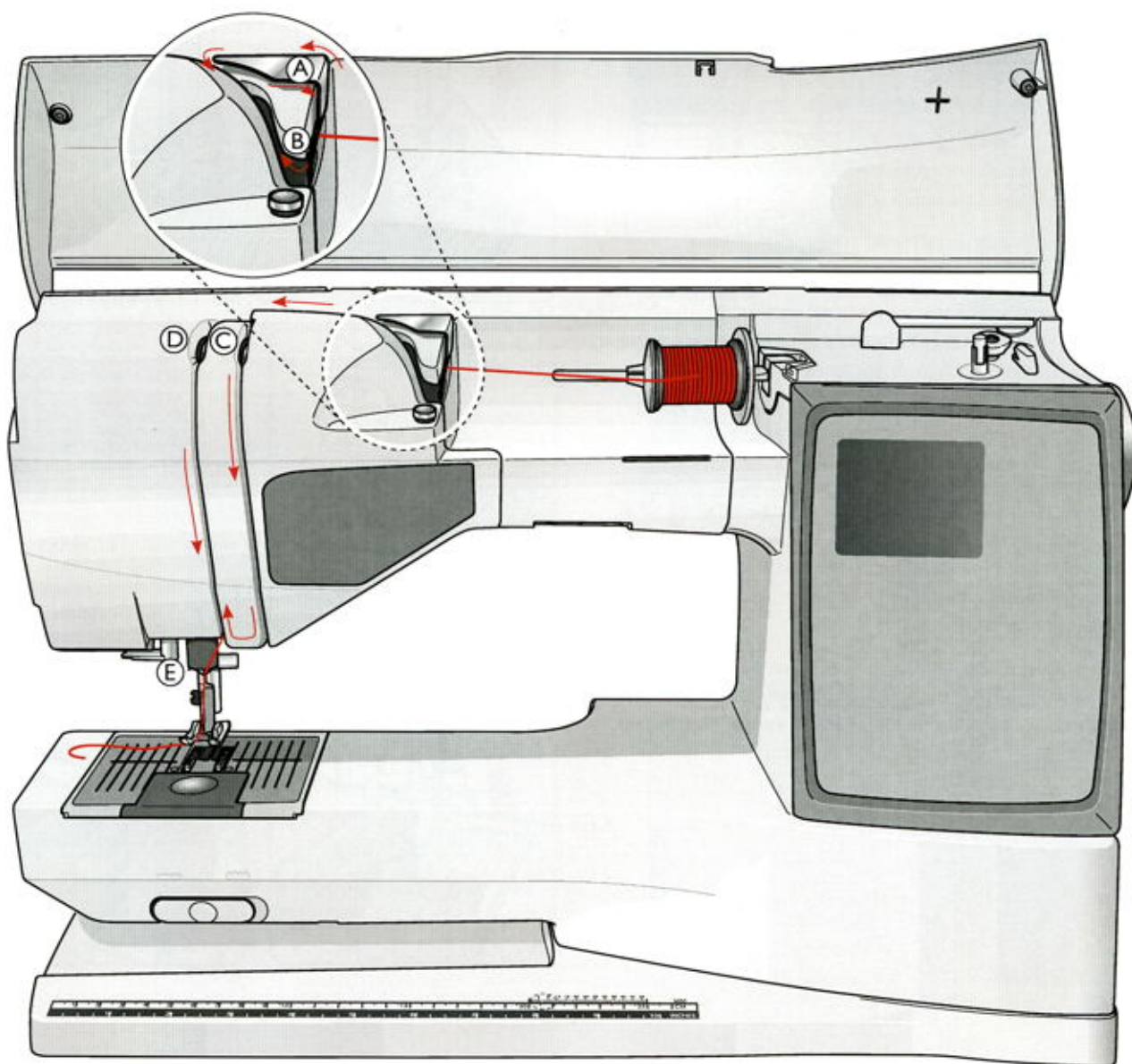

Заправка верхней нити

Убедитесь, что прижимная лапка поднята и игла находится в верхнем положении.

1. Поставьте катушку на стержень и прижмите катушечной пластинкой, как описано на стр. 12.
2. **Стержень в горизонтальном положении:** Проведите нить через нитеводитель (А) и под нитеводитель (В).

Стержень в вертикальном положении: Проведите нить сразу в нитеводитель (В), не нужно заправлять нить в нитеводитель (А).

3. Проведите нить вниз между дисками натяжения (С).
4. Продолжайте заправку по направлению стрелок. Заведите нить справа за рычаг - нитепротягиватель (D).
5. Проведите нить вниз через нитенаправитель над иглой (E).

Нитевдеватель

Опустите лапку и переведите иглу в верхнее положение.

1. Опустите нитевдеватель вниз сзади иглы и проведите нить под крючком (А).
2. Разверните нитевдеватель на себя, чтобы маленький крючок (В) прошел в ушко иглы.
3. Проведите нить перед иглой, чтобы ее захватил маленький крючок (С).
4. Ослабьте нить и медленно начните отпускать нитевдеватель, крючок захватит нить и проведет ее через ушко иглы, образуя сзади иглы петлю. Вытяните конец нити через ушко иглы.
5. Протяните нить под лапкой и обрежьте.

Важно: Нитевдеватель разработан для работы с иглами размером 70-120. Нельзя применять нитевдеватель при работе: иглой 60 и меньшего размера, иглой с лопастью, двойной иглой, тройной иглой или при установленной сенсорной петельной лапке. Имеется также несколько дополнительных аксессуаров, при которых также иглу следует заправлять вручную.

При заправке нити в иглу вручную, заправляйте спереди назад. Белый цвет держателя лапки облегчает видимость отверстия ушка иглы. Прозрачная крышка шпульки может служить как увеличительное стекло.

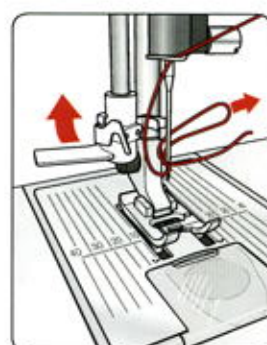
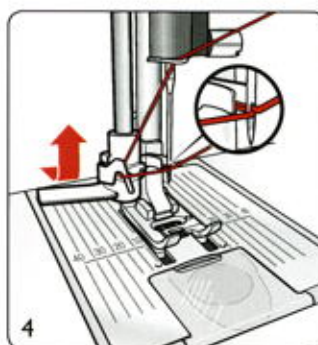
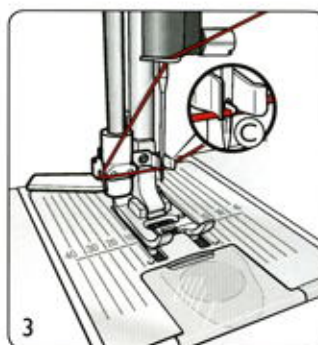
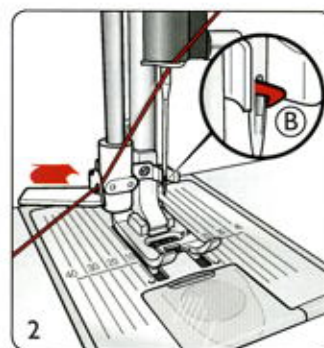
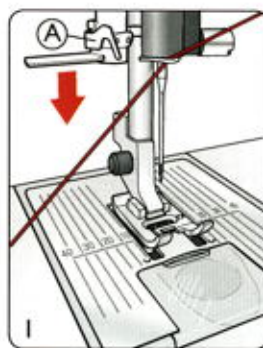

Нитеобрезатель

По окончании шитья вы можете обрезать нитки на нитеобрезателе, для этого поднимите лапку и протяните нити с левой стороны машины через нитеобрезатель сзади-наперед.

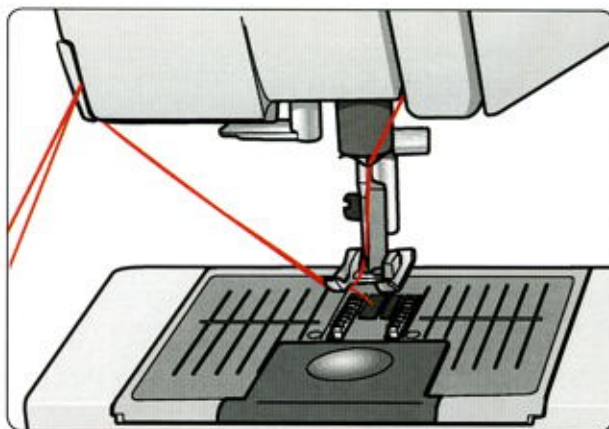

Заправка ниток в двойную иглу

 Отключите машину от сети.

1. Поставьте двойную иглу.
2. Используйте вторую катушку ниток или намотайте на шпульку нитки, которыми собираетесь шить и используйте шпульку, как вторую катушку.
3. Поднимите держатель вверх и направо. Закрепите его в вертикальном положении, слегка нажав на него вниз. Поставьте большую катушечную пластинку. Если катушка меньше средней пластинки, положите фетровую прокладку под катушку.
4. Поставьте первую катушку ниток на стержень. Катушка должна вращаться по часовой стрелке.
5. **ЛЕВАЯ ИГЛА:** Заправьте машину, как описано на стр. 13. Убедитесь, что нить проведена между дисками натяжения нити слева (А). Заправьте левую иглу вручную.
6. Выдвиньте дополнительный стержень и поставьте большую пластинку. Если катушка меньше средней пластинки, положите фетровую прокладку под катушку.
7. Поставьте вторую катушку на стержень. Вторая катушка должна вращаться против часовой стрелки.
8. **ПРАВАЯ ИГЛА:** Заправьте машину как и первой нитью, только вторая нить должна проходить через диски натяжения справа (А) и не должна проходить через нитеводитель (В). Нить в иглу заправьте вручную.

Примечание: Не используйте этот тип двойных игл (С), так как они могут повредить вашу машину.

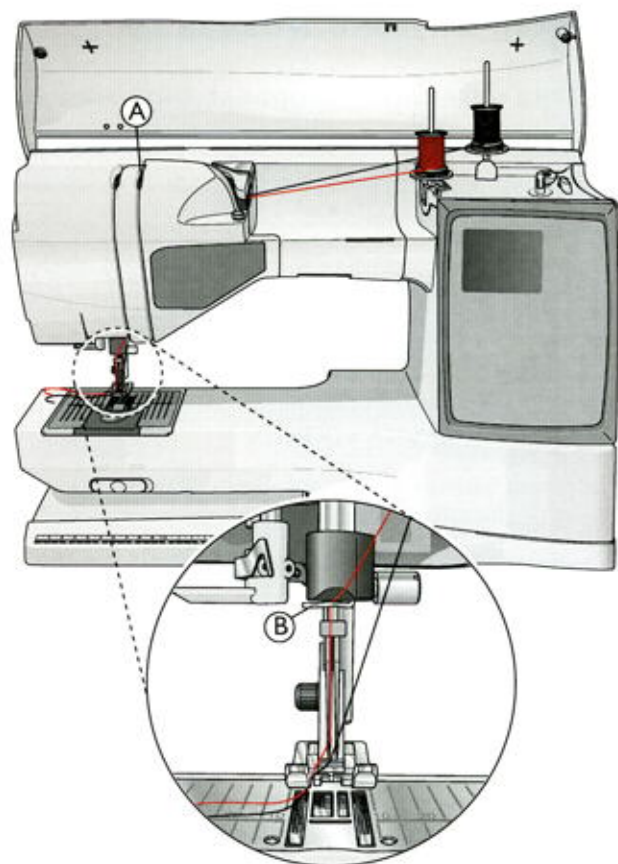

Индикатор нити

При обрыве верхней нити машина остановится и на дисплее появится соответствующее сообщение.

Если верхняя нить оборвалась: Перезаправьте машину и нажмите ОК. Сообщение закроется. Если закончилась нижняя нить, то замените пустую шпульку на полную и продолжите шитье.

Намотка шпульки, модель 20

Намотка шпульки с заправленной машины нитками

Убедитесь, что лапка поднята и игла находится в крайнем верхнем положении.

Примечание! Нельзя использовать во время намотки пластиковую лапку.

1. Установите пустую шпульку на держатель шпульки сверху машины. Шпулька должна быть установлена логотипом вверх. Применяйте только оригинальные шпульки фирмы HUSQVARNA VIKING®.
2. Заправьте машину с основного держателя катушки в горизонтальном положении.

Примечание: Если катушка ниток велика для установки в горизонтальное положение, то следуйте инструкциям внизу, где описана "Намотка специальной нити".

3. Протяните нить из иглы под лапкой и вправо через направитель для намотки (C).
4. Проденьте нить в отверстие шпульки (D) изнутри наружу.
5. Отведите держатель шпульки вправо. На дисплее появится сообщение. Нажмите на педаль или на кнопку Start/Stop для начала намотки. Крепко держите кончик нити в начале намотки. После нескольких оборотов отрежьте излишек кончика нити.

Когда шпулька заполнится, она автоматически остановится. Отожмите держатель обратно влево, снимите шпульку и обрежьте нить на нитеобрезателе.

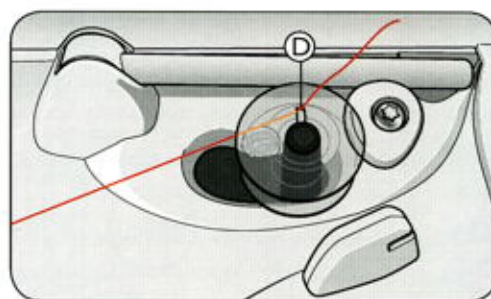
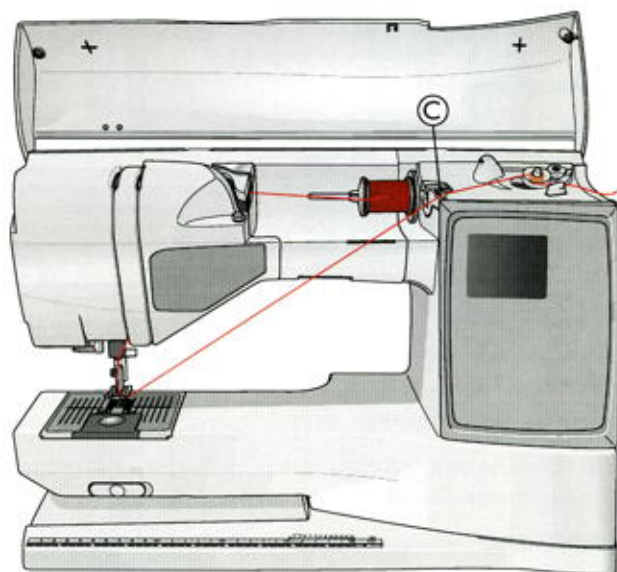

Важно: Шпульки HUSQVARNA VIKING® ранних выпусков не имеют отверстия для продевания нити.

Намотка специальной нити

Мы не рекомендуем наматывать через иглу такие специальные нитки, как невидимая, какие-либо эластичные нитки или металлизированные.

Всегда наматывайте эти нитки на минимальной скорости.

1. Установите пустую шпульку логотипом вверх на держатель шпульки сверху машины. Применяйте только оригинальные шпульки HUSQVARNA VIKING®.
2. Установите большую пластинку и фетровую прокладку под катушку на основном держателе в вертикальном положении.
3. Протяните нить через нитенаправитель и устройство предварительного натяжения (A) и опустите вниз к дискам натяжения (B), затем проведите через направитель (C), как показано на рис.
4. См. выше раздел Намотка шпульки с заправленной машины нитками, пп. 4-5.

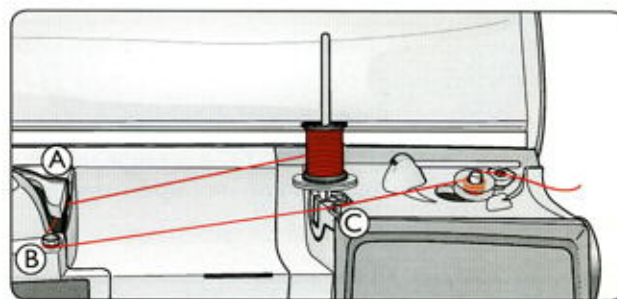

Важно: В зависимости от типа ниток, обмотайте один или несколько раз вокруг диска натяжения (B) для установки большего натяжения нити. Вышивальная нижняя нить должна обматываться два раза вокруг диска натяжения шпульной нити (B).

Намотка шпульки, модель 30

Намотка шпульки с заправленной машины нитками

Убедитесь, что лапка поднята и игла находится в крайнем верхнем положении.

Примечание! Нельзя использовать во время намотки пластиковую лапку.

1. Установите пустую шпульку на держатель сверху машины. Шпулька должна быть установлена логотипом вверх. Применяйте только оригинальные шпульки фирмы HUSQVARNA VIKING®.
2. Заправьте машину с основного держателя катушки в горизонтальном положении.
Примечание: Если катушка ниток велика для установки в горизонтальное положение, то следуйте инструкциям внизу, где описана "Намотка специальной нити".
3. Протяните нить из иглы под лапкой и вправо через направитель для намотки (C).
4. Проденьте нить в отверстие шпульки (D) изнутри наружу.
5. Отведите рычаг намотки к шпульке для намотки. На дисплее появится сообщение. Нажмите кнопку ОК для начала намотки. Для изменения скорости намотки используйте стрелки вправо/влево. Крепко держите кончик нити в начале намотки. После нескольких оборотов отрежьте излишек кончика нити.

Когда шпулька заполнится, рычаг отключится назад и намотка автоматически остановится. Сообщение закроется. Снимите шпульку и обрежьте нить на нитеобрезателе.

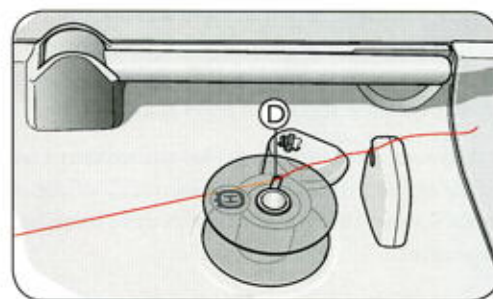
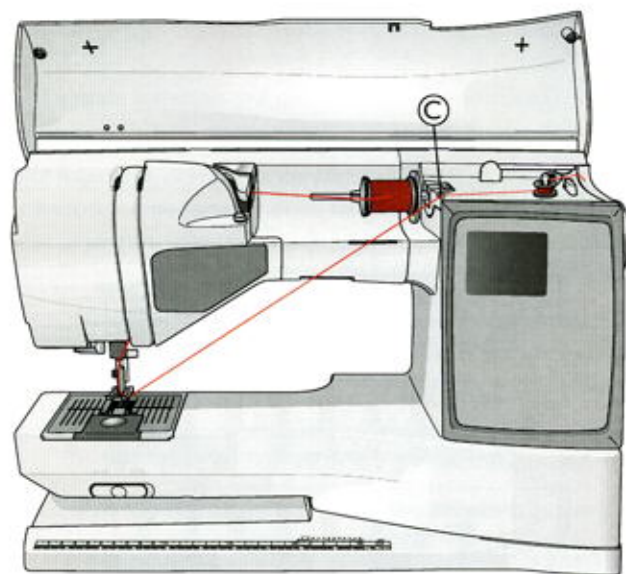

Важно: Шпульки HUSQVARNA VIKING® ранних выпусков не имеют отверстия для продевания нити.

Намотка специальной нити

Мы не рекомендуем наматывать через иглу такие специальные нитки, как невидимая, какие-либо эластичные нитки или металлизированные.

Всегда наматывайте эти нитки на минимальной скорости.

1. Установите пустую шпульку логотипом вверх на держатель шпульки сверху машины. Применяйте только оригинальные шпульки HUSQVARNA VIKING®.
2. Установите большую пластинку и фетровую прокладку под катушку на основном держателе в вертикальном положении.
3. Протяните нить через нитенаправитель и устройство предварительного натяжения (A) и опустите вниз к дискам натяжения (B), затем проведите через направитель (C), как показано на рис.
4. См. выше раздел Намотка шпульки с заправленной машины нитками, пп. 4-5.

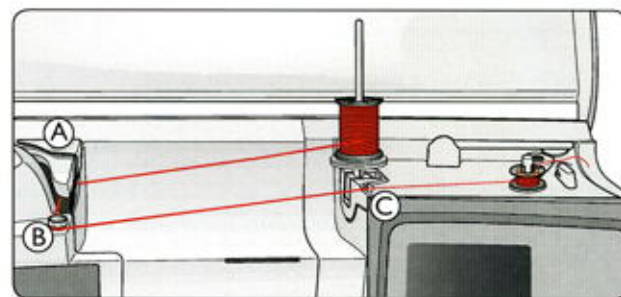

Важно: В зависимости от типа ниток, обмотайте один или несколько раз вокруг диска натяжения (B) для установки большего натяжения нити. Вышивальная нижняя нить должна обматываться два раза вокруг диска натяжения шпульной нити (B).

Намотка шпульки во время вышивания или шитья

Модель 30 имеет отдельный мотор для намотки нити на шпульку во время шитья или вышивания.

1. Установите пустую шпульку на держатель шпульки вверху машины. Шпулька должна быть установлена логотипом вверх. Применяйте только оригинальные шпульки HUSQVARNA VIKING®.
2. Поднимите дополнительный держатель катушки. Установите на него большую пластинку, фетровую прокладку и катушку ниток.
3. Протяните нить вокруг диска натяжения (B) и далее через нитенаправитель (C), как показано на рисунке.
4. Проденьте нить в отверстие шпульки (D) изнутри наружу.
5. Отведите рычаг намотки к шпульке для намотки. На дисплее появится сообщение. Нажмите кнопку ОК для начала намотки. Для изменения скорости намотки используйте стрелки вправо/влево. Крепко держите кончик нити в начале намотки. После нескольких оборотов отрежьте излишек кончика нити.

Когда шпулька заполнится, рычаг отключится назад и намотка автоматически остановится. Сообщение закроется. Снимите шпульку и обрежьте нить на нитеобрезателе.

Примечание: Убедитесь, что нить во время намотки не зажимается пластинкой при горизонтальном положении держателя катушки. Если нить постоянно зажимается, то лучше установить держатель катушки в вертикальное положение.

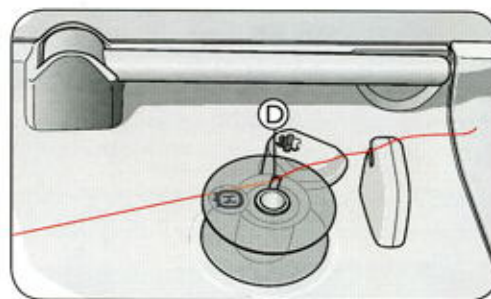
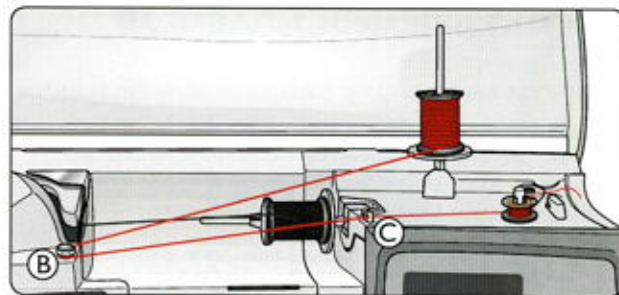

Важно: Шпульки HUSQVARNA VIKING® ранних выпусков не имеют отверстия для продевания нити.

Установка шпульки

1. Снимите крышку шпульки, выдвинув ее на себя.
2. Вложите шпульку в гнездо логотипом вверх. Нить должна разматываться с левой стороны. Шпулька будет вращаться против часовой стрелки при потягивании за нить.
3. Придерживая шпульку пальцем, протяните нить вправо и затем влево через диски натяжения шпульной нити (E) до щелчка.
4. Продолжите заправку, протянув нить вокруг нитеводителя (F) и мимо ножа (G). Поставьте крышку шпульки (H) обратно на место. Протяните нить влево для обрезки на ноже (I).

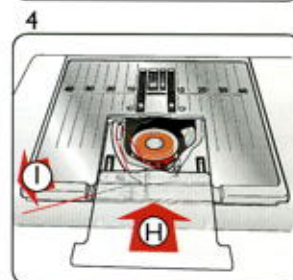
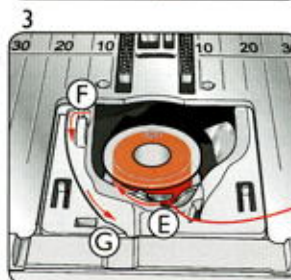
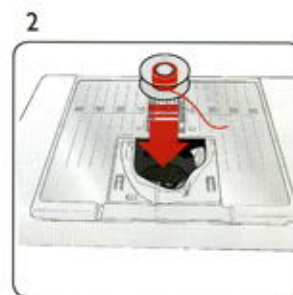
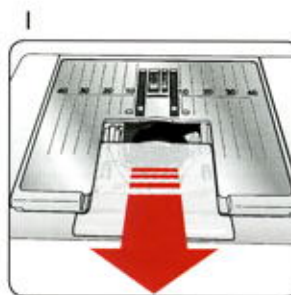

Натяжение нити

Ваша машина автоматически устанавливает наилучшее натяжение для выбранной строчки и ткани. Перейдите в меню SET для изменения натяжения нити для специальных нитей, техник или тканей (см. стр. 28).

Правильное и неправильное натяжение нити

Для достижения хороших результатов шитья, убедитесь, что натяжение игольной нити установлено правильно, например, в основном шитье переплетение ниток должно происходить между двумя слоями ткани (1).

Если нижняя нить видна на лицевой стороне ткани, значит игольная нить имеет сильное натяжение (2). Следует ослабить натяжение игольной нити.

Если верхняя нить видна на изнаночной стороне изделия, значит игольная нить имеет очень слабое натяжение (3). Увеличьте натяжение.

Примечание: При шитье декоративных строчек и петель верхняя нить должна быть видна на изнаночной стороне изделия.

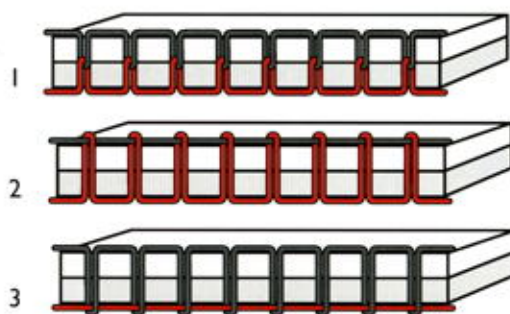

EXCLUSIVE SENSOR SYSTEM™ (ESS)

Сенсорное давление лапки

Благодаря Сенсорному давлению лапки, прижимная лапка фактически "чувствует" толщину ткани при шитье или вышивании и регулирует давление для равномерного и качественного шитья или вышивания.

Если вы хотите посмотреть установки давления лапки для выбранной ткани и сделать изменения, зайдите в меню SET (см. стр. 28).

Сенсорный подъем лапки



Прижимная лапка на вашей машине опускается и поднимается автоматически в четыре положения при помощи кнопок (см. стр. 25).

Прижимная лапка автоматически опустится, когда вы начнете шить. При остановке в нижнем положении иглы, прижимная лапка автоматически распознает толщину материала и поднимется на правильную высоту для поворота ткани. Зайдите в меню SET для отключения этой функции (см. стр. 28).

Опускание зубцов транспортера

Рычаг опускания зубцов транспортера расположен на свободном рукаве машины. Чтобы опустить зубцы транспортера, сдвиньте рычаг вправо. Чтобы поднять зубцы транспортера, сдвиньте рычаг влево. Зубцы транспортера поднимутся, когда вы начнете шить или повернете маховое колесо на себя. При пришивании пуговиц и шитье в технике свободного передвижения ткани зубцы транспортера необходимо опускать.

При вышивании зубцы транспортера опускаются автоматически, когда вы подключаете вышивальный блок. При отключении вышивального блока, зубцы автоматически поднимутся, как только начнете шить.

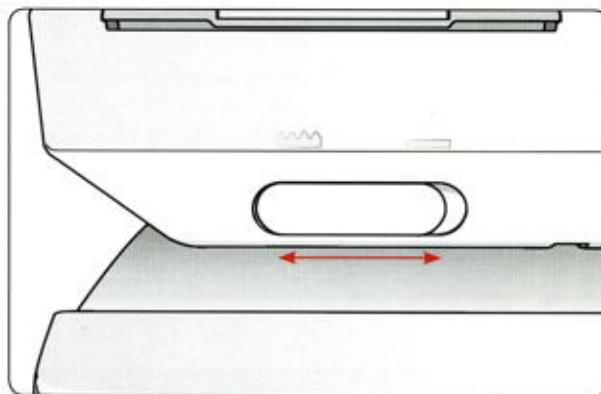

Замена прижимной лапки

 **Выключите машину!**

1. Переведите иглу в наивысшее положение. Поднимите лапкодержатель с лапкой и снимите лапку, нажав немного вниз и потянув на себя.
2. Для установки - направьте поперечную ось лапки в паз лапкодержателя и слегка нажмите на лапку в направлении от себя. Лапка установлена.

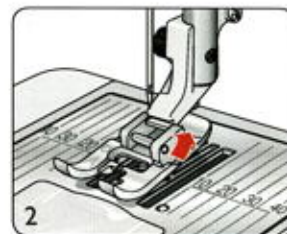
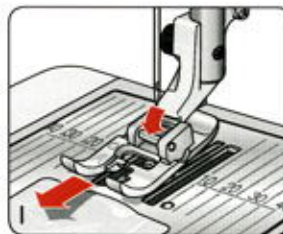

Замена иглы

 **Выключите машину!**

1. Для удержания иглы используйте отверстие в подъемной пластине.
2. Ослабьте с помощью отвертки винт крепления иглы.
3. Снимите иглу.
4. Вставьте новую иглу в отверстие подъемной пластины. Поверните иглу плоской стороной назад и вставьте вверх до упора.
5. С помощью отвертки затяните винт крепления иглы.

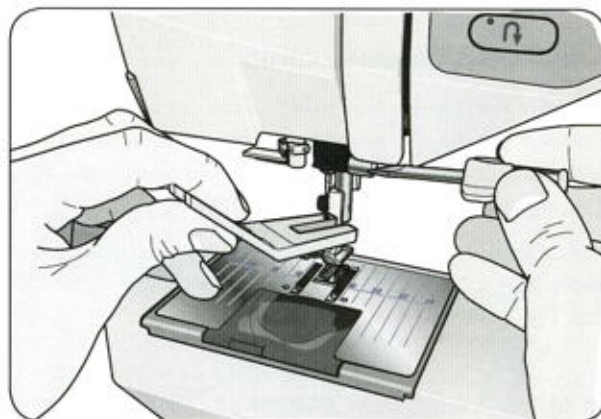

Иглы

Иглы играют важную роль в процессе шитья. Для гарантии успешного шитья мы рекомендуем использовать качественные иглы системы 130/705H. Вы найдете в машине комплект запасных игл, который содержит наиболее употребляемые типы игл для тканых и эластичных материалов.

Универсальные иглы (A)

Имеют слегка закругленное острие и могут быть различных размеров. Иглы предназначены для обычного шитья различных типов тканей.

Иглы для эластичных тканей (B)

Имеют специальное острие, исключаящее пропуск стежков при растяжении материала. Подходят для шитья изделий из вязаных материалов, флиса, купальных костюмов, синтетической замши и кожи. Имеют желтую маркировку.

Иглы для плотных тканей (C)

Эти иглы очень острые и не гнутся, проходя через плотные материалы. Подходят для плотных тканей, канвы, микрофибры. Имеют синюю маркировку.

Игла с лопастью (D)

Игла имеет широкие лопасти для образования отверстия в ткани при выполнении специальных строчек-мережек на натуральных тканях. Увеличьте ширину строчки для лучшего результата.

ПРИМЕЧАНИЕ: Регулярно меняйте иглы. Всегда используйте только исправные иглы с неискривленным острием (1). Поврежденная игла (2) может служить причиной пропуска стежков, поломки иглы и рвать нить и может вывести из рабочего состояния игольную пластину.

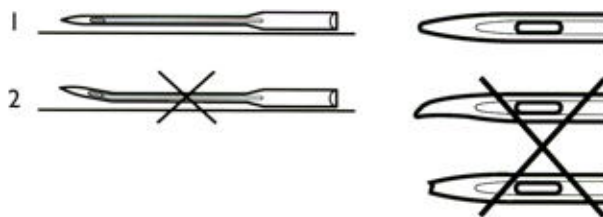
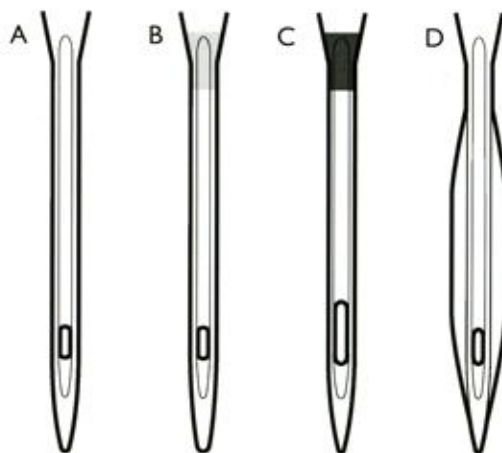

Нитки

В магазинах имеется много различных ниток для разных целей.

Многофункциональные швейные нитки

Эти нитки произведены из синтетики, хлопка или хлопка с полиэстером. Этот тип ниток используется для шитья одежды и проектов.

Вышивальные нитки

Вышивальные нитки сделаны из различных волокон: район, полиэстер, акрил или металл. Эти нитки создают блестящий лоснящийся эффект вышивкам и декоративным строчкам.

При вышивании используйте специальную нижнюю нить.

Примечание: При использовании металлизированных или утолщенных нитей в вышивании, рекомендуется использование иглы с большим ушком и вышивание на медленной скорости. Установите катушку на держатель в вертикальном положении.

Прозрачная нить

Прозрачная нить также называется мононитью. Она применяется для простежки и декоративного шитья. Установите катушку на держатель в вертикальном положении. При намотке этой нити на шпульку следует установить медленную скорость намотки и шпульку заполнять наполовину.

Текстильный маркер

Применяйте водорастворимый текстильный маркер для отметок на всех типах материалов. Цвет исчезает через несколько часов или можно намочить холодной водой для удаления отметок.



Стабилизаторы

Отрывной стабилизатор

Отрывной стабилизатор Tear-away применяется для укрепления тканого материала. Подложите стабилизатор под декоративную строчку или заправьте в пальцы вместе с тканью для вышивания. По окончании шитья оторвите излишки стабилизатора.

Приклеивающаяся бумага

Стабилизатор Iron-on tear-away приклеивается к ткани утюгом. Этот стабилизатор рекомендуется применять для вязаных и эластичных материалов. Приклейте его к изнаночной стороне ткани перед началом декоративного шитья или вышивания. После вышивания оторвите излишки стабилизатора.

Отрезной стабилизатор

Стабилизатор Cut-away не рвется. Рекомендуется использовать для вязаных и эластичных тканей, особенно при вышивании. Излишки стабилизатора отрежьте ножницами.

Водорастворимый стабилизатор

Стабилизатор Water soluble накладывается при вышивании поверх ворсистых и махровых тканей. Для рюшелей подкладывайте его под основную ткань. По завершении вышивки опустите ткань в воду для растворения стабилизатора. Бывает различной плотности.

Разрушаемый стабилизатор

Стабилизатор Disintegrating stabilizer используется для таких техник, как рюшелье или для фестонов. Удаляется сухим горячим утюгом.

Клейкий стабилизатор

Стабилизатор Sticky stabilizer для деликатных или маленьких тканей, которые не заправляются в пальцы. Заправьте стабилизатор в пальцы бумагой вверх. Удалите бумагу и приклейте ткань для вышивки к клейкой поверхности. По окончании вышивки оторвите излишки стабилизатора.

Некоторые ткани имеют излишки красителей, которые могут оставлять следы на изделиях или даже на швейной машине. Эти следы бывает очень трудно удалить.

Флисовые и хлопковые ткани, особенно синие и красные часто имеют излишки красителей.

Если вам кажется, что ткань, предназначенная для носки, может окраситься, всегда старайтесь выстирать ее перед шитьем / вышиванием.

USB- порт

На правой стороне машины находится USB -порт для подключения USB- накопителя.

USB- накопитель

В комплектацию машины включен USB- накопитель. На накопителе содержатся вышивальные дизайны и один вышивальный шрифт. Используйте накопитель для сохранения дизайнов и переноса дизайнов из компьютера в вашу машину.

Примечание: Поддерживаются только оригинальные USB- накопители HUSQVARNA VIKING®.

Подключение и отключение от USB -порта

Подключите USB- накопитель к USB порту на правой стороне вашей машины. USB -вход подходит только одной стороной и не пытайтесь силой его впихнуть!

Для отключения, аккуратно прямо вытяните USB - накопитель из машины.

Использование USB- накопителя

При правильном подключении USB- накопителя загорается индикатор. При загрузке из накопителя индикатор мигает.

Примечание: Нельзя отключать USB- накопитель от машины во время загрузки, изменения или вышивания.

USB- накопитель можно оставлять подключенным к машине, когда одеваете на нее жесткий чехол. Только опустите внешнюю часть USB-накопителя вниз.

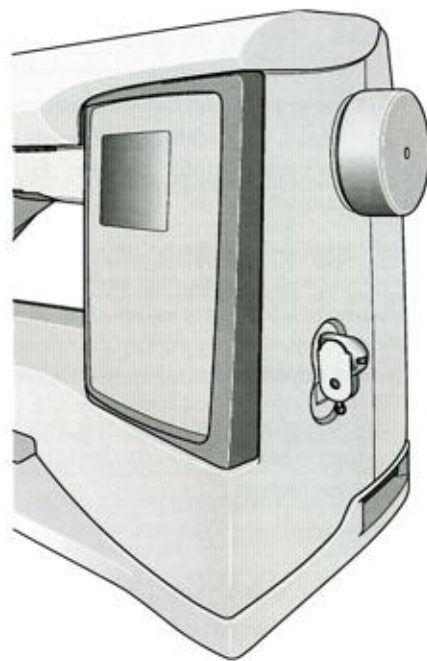
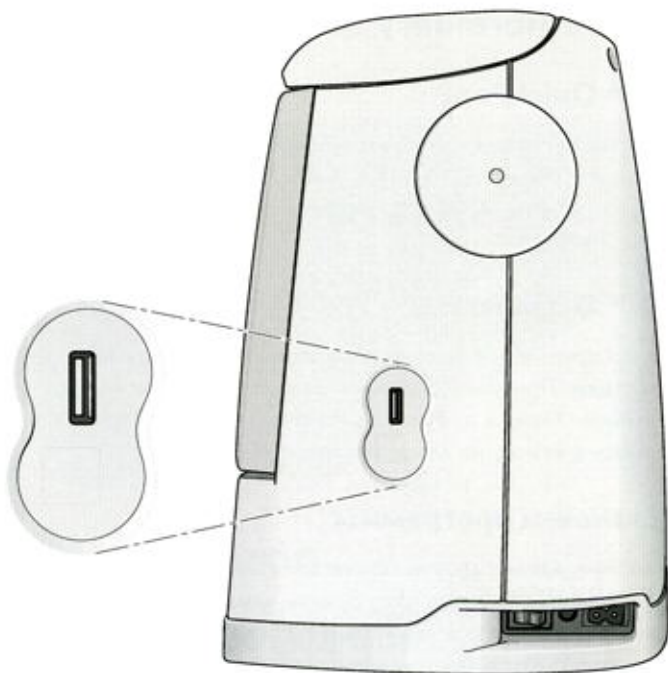

4D™ Embroidery Software

4D™ QuickFont

Программа создает вышивальные шрифты (.vfb) для вашей машины HUSQVARNA VIKING® DESIGNER TOPAZ™ из большинства шрифтов компьютера TrueType® или OpenType®.

4D™ Organizer

Эта программа помогает легко найти все ваши дизайны и рисунки. Программа поможет вам создать каталог всех дизайнов. Также в ней вы можете конвертировать ваши дизайны в основные вышивальные форматы.

Установка программы

Если вы владелец другой версии программы HUSQVARNA VIKING® 4D™ Embroidery System, вам нужно установить версию 4D™ Embroidery System 8.2 (или более позднюю). Обновите существующую программу соединения с машиной Embroidery Machine Communication Software. Затем добавьте наименование машины HUSQVARNA VIKING® DESIGNER TOPAZ™ 30 или 20 из Machine Manager в 4D™ Configure, как описано в п. 4.

1. Убедитесь, что вы вошли в систему как администратор компьютера и установите программу с приложенного CD (вложен внутри задней страницы обложки Руководства по эксплуатации).
2. Установите диск в компьютер. В Windows® Vista появится окно с вопросом, какую операцию необходимо выполнить. Щелкните мышью на пункте Run Menu.exe. Выберите язык, затем установите программу соединения ("Install Embroidery Machine Communication Software").
3. Следуйте инструкциям по установке. Когда программа запросит установочный код (Installation Code), введите следующий номер:

Для DESIGNER TOPAZ™ 30 : 957337.

Для DESIGNER TOPAZ™ 20 : 957336.

4. В 4D™ Configure Wizard в окне MyMachines выберите тип вашей машины: HUSQVARNA VIKING® DESIGNER TOPAZ™ 30 или 20. В окне Send 1 или Send 2 выберите HUSQVARNA VIKING® DESIGNER TOPAZ™ 30 или 20, USB Embroidery Stick (накопитель).

Примечание: Если возникнут проблемы с установкой программы, обратитесь к дилеру или в Представительство Компании.

Преимущества регистрации:

После регистрации вы сможете получать информацию о всех доступных обновлениях для вашей машины. Следуйте инструкциям в конце программы. Также можно зарегистрироваться позднее, нажав кнопку Register в 4D™ Configure.

Запуск программы

Ярлык на рабочем столе

1. Дважды щелкните мышью по ярлыку 4D™ Embroidery System на Рабочем столе.
2. В открывшемся окне выберите программу 4D™ Organizer, 4D™ QuickFont или 4D™ Configure.

Также можно в меню Пуск выбрать пункт "Все программы", затем "4D™ Embroidery System".

Просмотр и печать инструкций в PDF-формате

Чтобы найти все инструкции и примеры к программе 4D™ Embroidery System, нажмите Пуск, Все программы, 4D™ Embroidery System, выберите Reference Guides или Sample Guides. Выберите соответствующую папку и нужное Руководство в формате PDF. При этом необходимо иметь установленную на компьютере программу Adobe Acrobat (ее можно установить с диска 4D™ Embroidery System).

Обновление машины

Обновления доступны на сайте www.husqvarnaviking.com.

Процедура обновления

1. Зайдите на сайт HUSQVARNA VIKING® по адресу www.husqvarnaviking.com, выберите свою машину и проверьте наличие обновлений.
2. Загрузите имеющиеся обновления на USB-накопитель и следуйте инструкциям, указанным на сайте.
3. Выключите машину и вставьте в нее USB-накопитель с новой версией программы.
4. Удерживая одновременно нажатыми кнопки Игла Вверх/Вниз и Реверс, включите машину.
5. После включения сразу начнется обновление. После того, как индикатор Реверс начнет мигать, отпустите кнопки.
6. Процесс обновления, в течение которого будут мигать в различной последовательности индикаторы STOP, FIX и Реверс, может занять несколько минут.
7. По окончании обновления машина перезагрузится автоматически. Проверьте версию программы в меню SET.

Примечание: если обновление завершилось некорректно, индикаторы STOP, FIX и Реверс начнут мигать синхронно. Выключите машину и повторите процедуру.

Функциональные кнопки

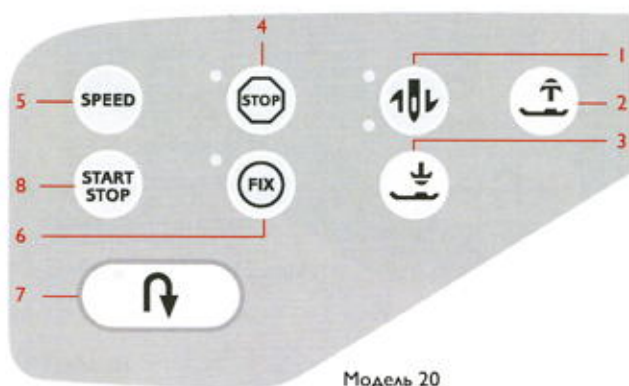

Модель 20

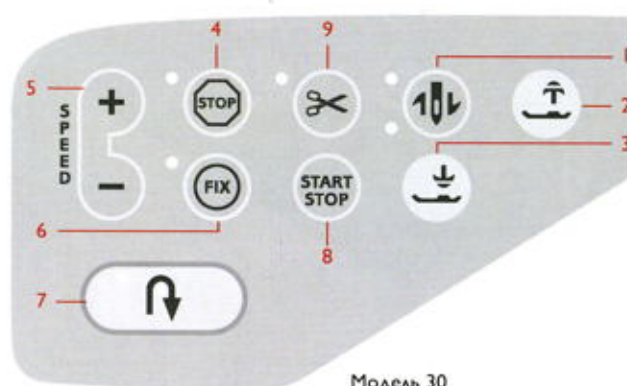

Модель 30

1. Игла Вверх/Вниз

В ШВЕЙНОМ РЕЖИМЕ: Нажмите эту кнопку для остановки иглы в верхнем или нижнем положении.

Верхний индикатор рядом с кнопкой горит, если активна функция Игла Вверх и нижний индикатор горит, если активна функция Игла Вниз.

Также можно слегка стукнуть по педали для поднятия или опускания иглы. Если игла и лапка одновременно в верхнем положении, то один раз стукнув по педали опустится лапка и когда вы стукните второй раз, то опустится игла.

В ВЫШИВАЛЬНОМ РЕЖИМЕ: Если не подключены пальцы, то при нажатии кнопки Игла Вверх/Вниз вышивальный рукав сдвигается в положение Парковка. Если пальцы подключены, то машина передвинет их вперед на вас, для удобства обрезки ниток (см. стр. 64).

2. Сенсорный подъем лапки и Экстра-лифт

Эта кнопка поднимает лапку в верхнее положение. При повторном нажатии на кнопку лапка поднимется в положение Экстра-лифт для удобства размещения и прохождения под лапкой объемных изделий.

3. Сенсорное опускание лапки и плавающее положение

В ШВЕЙНОМ РЕЖИМЕ: Нажмите эту кнопку и лапка полностью опустится в нижнее положение и зафиксирует ткань. Нажмите эту кнопку еще раз и лапка поднимется в плавающее положение для поворота или поправки ткани.

Лапка опускается автоматически, когда вы начинаете шить. Лапка также опускается, если слегка стукнуть по педали.

При остановке шитья с функцией Игла вниз, лапка автоматически поднимется для разворота изделия. Эта функция может быть отключена в меню SET, см. стр. 28.

В ВЫШИВАЛЬНОМ РЕЖИМЕ: Нажмите кнопку для опускания лапки в вышивальное "плавающее" положение.

4. STOP-СТОП

В ШВЕЙНОМ РЕЖИМЕ: STOP используется для завершения строчки или для шитья только одного элемента строчки. По завершении элемента строчки или запрограммированной последовательности строчек машина закрепляет нить и автоматически останавливается. При активировании функции STOP загорается индикатор рядом с кнопкой. Функция STOP отменяется по завершении ее выполнения. Нажмите кнопку снова, если вы хотите активировать ее еще раз.

STOP также применяется для повторения программ штопки и закрепки одинакового размера.

Совет: Если вы хотите повторить функцию STOP несколько раз подряд, то вам надо ее запрограммировать (см. программирование, стр. 37).

В ВЫШИВАЛЬНОМ РЕЖИМЕ: При вышивании функция STOP автоматически активируется и машина останавливается для смены цвета. Отмените функцию STOP и ваш дизайн будет вышит без остановок одним цветом (см. стр. 64). Если функция STOP активна, то рядом с кнопкой загорается индикатор.

5. SPEED - СКОРОСТЬ

В ШВЕЙНОМ РЕЖИМЕ: Все строчки вашей машины имеют установленную рекомендованную скорость шитья. Нажмите кнопку SPEED или на модели 30: SPEED+ или SPEED- для увеличения или уменьшения скорости шитья. Для модели 20 имеется три уровня скорости, для модели 30 - пять уровней. Уровень скорости показан на дисплее. Вы не можете установить большую скорость, чем максимальная скорость выбранной строчки.

В ВЫШИВАЛЬНОМ РЕЖИМЕ: Каждый тип застила в дизайне имеет установленную максимальную скорость, с которой будет вышиваться. Для уменьшения скорости при шитье специальными нитками, нажмите кнопку SPEED или на модели 30, SPEED-. Для увеличения скорости снова нажмите кнопку SPEED, или на модели 30 SPEED+.

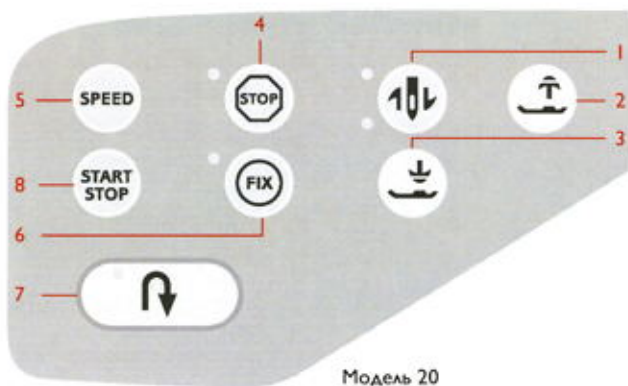

Модель 20

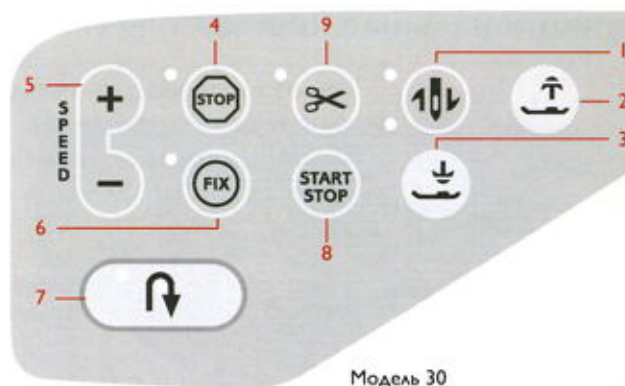

Модель 30

FIX 6. FIX

В ШВЕЙНОМ РЕЖИМЕ: Функция FIX закрепляет стежки в начале или конце строчки. Индикатор рядом с кнопкой загорается, если функция FIX активна. Для отключения функции, нажмите кнопку FIX еще раз.

Функция FIX автоматически активируется при выборе строчки или функции STOP, Селективной обрезки ниток * или функции Возвращение в начало шитья *. В меню SET можно выключить автоматическую функцию FIX, см. стр. 28.

Функция FIX может быть запрограммирована (см. стр. 38).

В ВЫШИВАЛЬНОМ РЕЖИМЕ: Нажмите на кнопку FIX для выполнения пометки вокруг области дизайна (см. стр. 64).

↶ 7. РЕВЕРС

Если нажать на кнопку в процессе шитья, то машина будет шить назад, пока кнопка остается нажатой. Как только отпустите кнопку машина снова будет шить вперед. При активировании функции рядом с кнопкой загорается индикатор.

Для постоянного шитья назад нажмите кнопку Реверс до начала шитья. Ваша машина будет все время шить назад, пока вы снова не нажмете кнопку.

Кнопка Реверс также используется при выполнении петель, закрепков, штопки и тейперинга* для перехода от одной части к другой.

START STOP 8. Start/Stop- Старт/Стоп

В ШВЕЙНОМ РЕЖИМЕ: Нажмите эту кнопку для начала шитья без ножной педали. Снова нажмите кнопку для остановки шитья.

В ВЫШИВАЛЬНОМ РЕЖИМЕ: Нажмите кнопку Start/Stop для начала вышивания и еще раз нажмите для остановки. Ваша машина останавливается автоматически для смены цвета и по завершении вышивания.

✂ 9. Селективная обрезка нити (ТОЛЬКО МОДЕЛЬ 30)

В ШВЕЙНОМ РЕЖИМЕ: Нажмите кнопку Селективная обрезка нити и ваша машина выполнит закрепку ниток, обрежет верхнюю и нижнюю нитки, поднимет лапку и иглу и активирует функцию FIX для следующего старта. Для обрезки ниток в конце строчки и комбинации строчек, нажмите кнопку Селективная обрезка нити во время шитья. Рядом с кнопкой начинает мигать индикатор, что обрезка ожидается. Когда строчка или комбинация строчек выполняются, верхняя и нижняя нитки будут обрезаны.

Функция Селективная обрезка нити может быть запрограммирована (см. стр. 38).

Примечание: Ваша машина обрезает нитки автоматически после выполнения петли или глазка. Автоматическая обрезка нити может быть отменена в меню SET, см. стр. 29.

В ВЫШИВАЛЬНОМ РЕЖИМЕ: Обрезает верхнюю и нижнюю нитки и поднимает лапку. Только верхняя нить обрезается автоматически при смене цветов. По завершении вышивания дизайна обрезаются обе нитки - верхняя и нижняя.

* только для модели 30

Обзор панели кнопок

10. Альтернатива
11. +/- кнопки для изменения параметров строчки и дизайна
12. Clear - Удалить
13. Кнопки выбора шва
14. Exclusive SEWING ADVISOR™ - Эксклюзивный Швейный Советник
15. Выбор ткани
16. Швейные техники
17. Пяльцы
18. Вращение дизайна
19. Информация по дизайне
20. Переход стежок за стежком назад -
21. Переход стежок за стежком вперед +
22. ОК/Проверка углов
23. Кнопки-стрелки
24. Переход по цветам назад -
25. Переход по цветам вперед +
26. Меню строчек/Загрузка дизайна
27. Меню шрифтов
28. Переключение шрифтов: верхний/нижний регистр или цифры
29. Сохранить в Моих Строчках
30. Режим программирования - PROG
31. Меню SET
32. Возврат в начало строчки (модель 30)
33. Горизонтальное зеркальное отражение (мод. 30)
34. Вертикальное зеркальное отражение

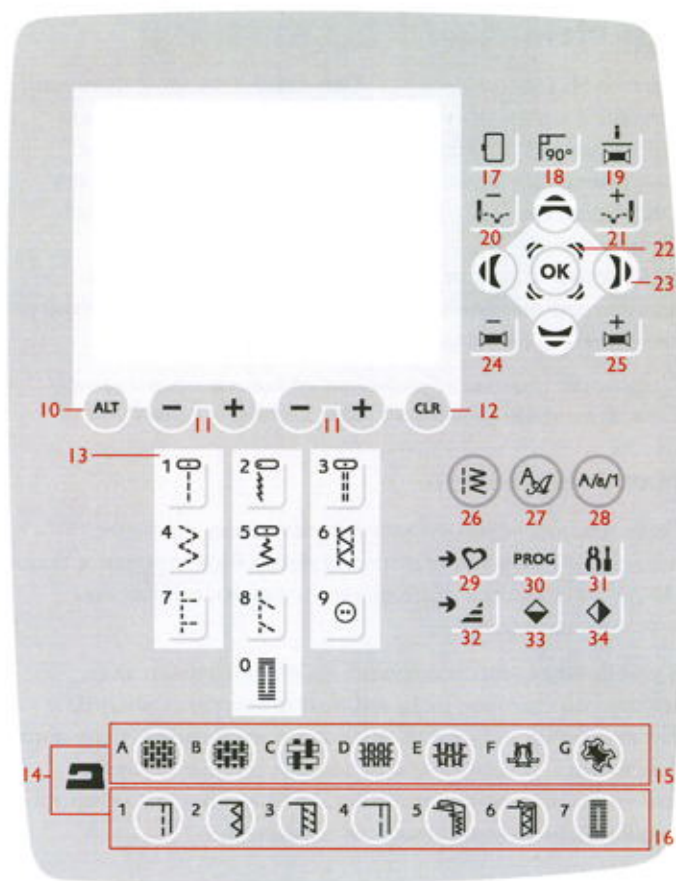

81 Меню SET

В меню SET вы можете изменить автоматические функции. Откройте меню, нажав на кнопку меню SET и кнопками-стрелками вверх/вниз выберите нужную установку для изменения. Для активирования функции нажмите кнопку ОК, чтобы в квадратике появился значок X. Для отмены функции снова нажмите кнопку ОК, чтобы квадратик был пустым. Для изменения установленного значения используйте кнопки-стрелки вправо/влево. Снова нажмите кнопку меню SET для его закрытия.

Примечание: Значения по умолчанию обозначены черным цветом. Если вы изменили значение, то будет установлен черный фон.

Натяжение нити

Ваша машина устанавливает автоматически наиболее подходящее натяжение нити для выбранной строчки и ткани. Используйте кнопки-стрелки влево/вправо, если нужно изменить натяжение.

В швейном режиме изменения действуют только для выбранной строчки. Если выбираете другую строчку или эту же строчку выбираете еще раз, то измененные параметры отменяются. В вышивальном режиме устанавливается значение согласно выбранному дизайну. При выключении машины измененные значения отменяются.

Давление прижима лапки (Только в швейном режиме)

Чтобы изменить давление прижима лапки для выбранной строчки, используйте кнопки-стрелки влево/вправо. Значение может изменяться от 0 до 8.5 с шагом 0.5. Ваши изменения будут отменены при выборе другой строчки или при выключении машины.

Примечание: При сохранении строчки или комбинации строчек в Моих Строчках значение давления прижима лапки сохраняется.

Высота положения лапки

Если активна функция Свободная Техника или включен вышивальный режим, вы можете установить высоту положения лапки для стежки и вышивания. Это положение может быть опущено или поднято в 15 шагов, нажимая кнопки-стрелки влево/вправо. Ваши установки для этого режима будут сохранены даже при выключении машины.

Сенсорная лапка авто (только в швейном режиме)

Кнопкой ОК включите или выключите автоматический подъем лапки при остановке шитья, например, с иглой в ткани. Установка отменится при выключении машины.

Авто фиксация FIX auto (только в швейном режиме)

Кнопкой ОК включите или выключите автоматическую функцию FIX для закрепления стежков в начале строчки. Эта установка сохраняется даже при выключении машины.

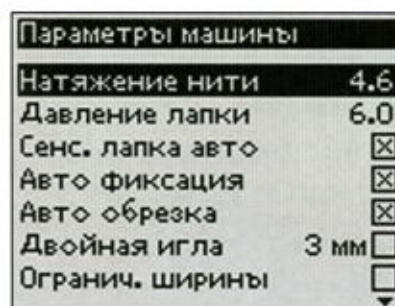

Меню SET, Швейный режим

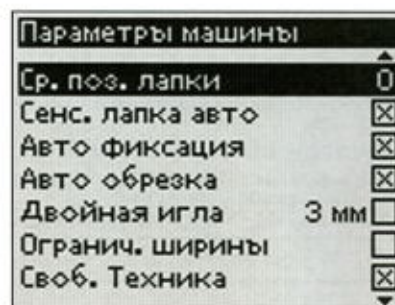

Меню SET, Швейный режим

Автоматическая селективная обрезка нити (только модель 30)

Селективная обрезка нити будет автоматически обрезать нитки и поднимать лапку после выполнения Сенсорной петли или глазка, смены цвета или по окончании вышивки. Кнопкой ОК можно выключить эту функцию. При выключении машины установка отключается.

Двойная игла

Если используете двойную иглу, то нужно установить размер двойной иглы для ограничения ширины всех строчек и предупреждения поломки иглы. Для включения или отключения функции двойной иглы нажмите кнопку ОК и стрелками влево/вправо установите размер двойной иглы. Ваша установка будет сохранена даже когда машина выключена. При включении машины появится сообщение с предупреждением о включенной установке двойной иглы. Закройте сообщение, нажав ОК.

Примечание: Нельзя устанавливать двойную иглу, если включена установка Безопасность ширины строчки для прямой строчки.

Безопасность ширины строчки

Нажмите ОК для включения функции Безопасность ширины строчки, если используете игольную пластину для прямой строчки или лапку для прямой строчки. Ширина строчки будет установлена на ноль для предотвращения поломки иглы, лапки или игольной пластины. Эта установка сохраняется при выключении машины. При включении машины появится сообщение с предупреждением о включенной установке. Закройте сообщение, нажав ОК.

Плавающее положение в свободной технике*

Для шитья в свободной технике с Вышивальной/Штопальной лапкой R или дополнительной лапкой для Плавающей свободной техники, установите машину в режим Плавающее положение свободной техники. В Швейном режиме будет рекомендовано опустить зубцы транспортера. Эта установка сохраняется при выключении машины. При включении машины появится сообщение с предупреждением о включенной установке. Закройте сообщение, нажав ОК.

Примечание: Вы не можете установить машину в режим Плавающей свободной техники, если активна функция Пружинной свободной техники и наоборот.

Пружинная свободная техника**

Если используете какую-либо лапку для пружинной свободной техники, то и машину надо установить в режим пружинной свободной техники. В Швейном режиме будет рекомендовано опустить зубцы транспортера. Эта установка сохраняется при выключении машины. При включении машины появится сообщение с предупреждением о включенной установке. Закройте сообщение, нажав ОК.

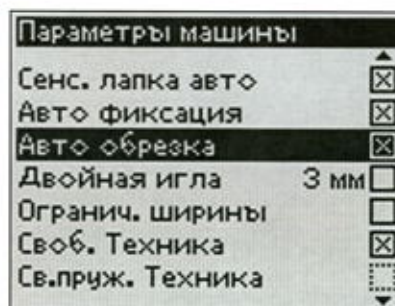

Меню SET, Швейный режим

*Плавающее положение в Свободной технике
При шитье в Свободной технике с низкой скоростью лапка поднимается и опускается с каждым стежком, удерживая ткань при формировании строчки. Если скорость высокая, лапка находится в плавающем положении при шитье. Зубцы транспортера ткани должны быть опущены и ткань нужно двигать вручную. Все строчки можно шить в свободной технике.

**Свободная техника с пружинной лапкой
Лапка с пружиной для Свободной техники следует за движением иглы вверх/вниз при помощи пружины и ручки лапки. Зубцы транспортера ткани должны быть опущены и ткань нужно двигать вручную. Рекомендуется включить функцию Безопасной ширины строчки, так как эта лапка только для прямой строчки.

Баланс ПЕТЛИ (только в Швейном режиме)

Если не подключена Сенсорная лапка или вы выбрали программу 1:25, то колонки петли будут выполняться в разных направлениях. На некоторых тканях может появиться разная плотность колонок. Используйте кнопки влево/вправо для балансировки плотности между -7 и 7. Изменения применительны только для выбранной строчки. Если выберите другую строчку или еще раз выберите эту же строчку, то изменения не сохранятся.

Автоматическая обрезка прыгающих стежков (только в вышивальном режиме модель 30)

В модели 30 имеется функция Автоматическая обрезка прыгающих стежков. Эта функция сохраняет вам время, чтобы не обрезать все нитки по окончании вышивания. С помощью кнопки ОК вы можете включить или выключить эту функцию. По умолчанию функция включена. Во время вышивания машина будет обрезать только верхнюю нить, переходить к другому участку и протягивать конец нити на изнаночную сторону ткани.

Примечание: Машина также обрезает нить после замены на новый цвет. Удерживайте конец нити, когда начнете вышивание слова, так вы сможете легко убрать кончик нити, когда он обрежется.

Не все дизайны имеют запрограммированную функцию Автоматической обрезки нити. Но вы можете вставить эту функцию в программе 4D™ Software.

 Некоторые дизайны уже имеют эту функцию, но чтобы проверить наличие команды обрезки надо открыть дизайн в программе 4D™ Stitch Editor и посмотреть на символ команды обрезки.

Примечание: Если вы выполняете двухстороннюю вышивку, то лучше отключить команду автоматической обрезки стежков и обрезать нитки вручную.

Мои пальцы (только в вышивальном режиме)

Нажмите на кнопку правой стрелки для открытия меню, в котором можно ввести ваши пальцы. С помощью ОК выбирайте или отменяйте пальцы. При загрузке дизайна ваша машина автоматически выберет наиболее подходящие пальцы из имеющихся у вас. Если ничего не выбрано или выбраны все пальцы в перечне Мои пальцы, то вы можете выбрать из всех пальцев в Вышивальном режиме. Нажмите кнопку левой стрелки для возврата в меню SET.

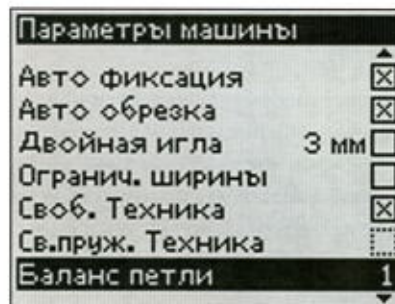

Меню SET, Швейный режим

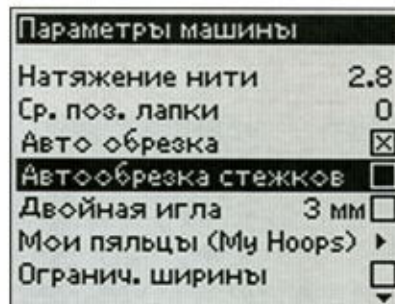

Меню SET, Вышивальный режим



Меню выбора Мои Пальцы

Звуковой Сигнал

Включите или выключите все звуковые сигналы машины. Установки сохраняются даже после выключения машины.

Контрастность

Регулируйте контрастность Графического дисплея используя левую/правую кнопки. Вы можете изменять от -20 до 20 с шагом 1. Установки сохраняются после выключения машины.

Язык

Используйте левую/правую кнопки-стрелки для выбора языка (в т. ч. русского) на дисплее. Установки сохраняются после выключения машины.

Версия обновления

Отображается текущая версия программного обеспечения машины.

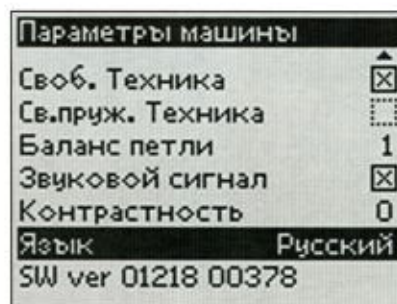

Меню SET, Швейный режим

2. Швейный режим

При включении машины без подключенного вышивального блока на дисплее сразу же отражается швейный режим. Здесь представлена основная информация, которая необходима для начала шитья. Также в этом меню можно изменять установки выбранной строчки. При включении машины всегда устанавливается прямая строчка.

Швейный режим - обзор

1. Индикатор скорости шитья - 3 или 5 (для модели 30) уровней.
2. Ткань и техника шитья, которую выбрали в Швейном Советнике Exclusive SEWING ADVISOR™.
3. Номер выбранной строчки
4. Поле строчки
5. Длина/плотность строчки
6. Ширина строчки/Положение иглы

Рекомендации по шитью

В зависимости от выбранной ткани и техники шитья, которые вы выбрали в Швейном Советнике SEWING ADVISOR™, на дисплее указываются разные рекомендации.

7. Рекомендуемая игла для выбранной ткани. Если включена функция двойной иглы, то будет указан размер выбранной двойной иглы.
8. Рекомендуется приклеить скользящую пластинку к подошве лапки.
9. Рекомендуемая лапка для выбранной строчки и ткани.
10. Рекомендуется подложить стабилизатор под ткань.
11. Рекомендуется опустить зубцы транспортера.
12. Рекомендуется использовать многофункциональную пластинку для пришивания пуговиц.
13. Рекомендуется выполнять петлю с вкладным шнуром.

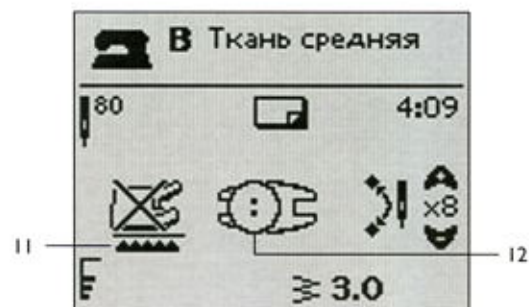
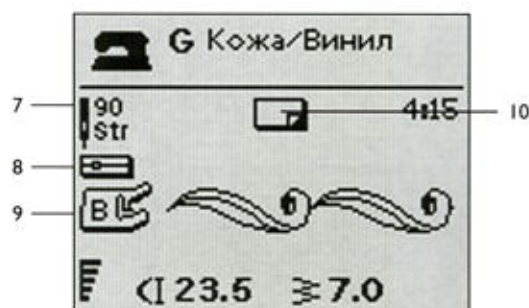
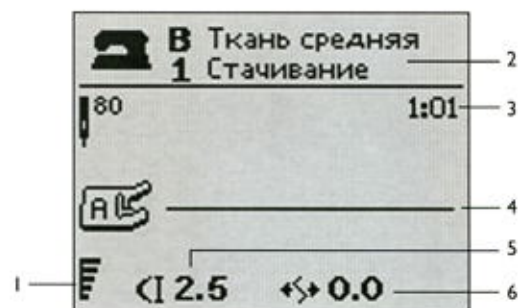

Выбор строчки

Нажмите на кнопку Меню Строчек для выбора меню. Используйте кнопки-стрелки для выбора меню:

1. Рабочие строчки
2. Строчки для Квилтинга
3. Гладьевые и Старинные строчки
4. Декоративные строчки
- U. Мои строчки

Наименование и номер выбранного меню указаны внизу дисплея. Строчки представлены на внутренней стороне крышки машины с номерами меню слева и номером строчки внутри меню.

Когда вы выбрали меню, нажмите номер нужной строчки с помощью кнопок выбора строчек и далее нажмите ОК - будет выбрана первая строчка в выбранном меню (строчка номер 10). Нажмите снова кнопку меню строчек для закрытия выбранного меню.

Строчки 0-9 одинаковы во всех меню. Если вы нажали какие-либо кнопки выбора строчки, то выберется строчка, отраженная на кнопке в зависимости от выбранного меню строчек.

Нажимая быстро на две цифры, вы сможете выбрать строчку от 10 и выше из выбранного меню. Если данного номера нет в меню, вы услышите сигнал и будет выбран шов, соответствующий первой введенной цифре.

Выбранное швейное меню, шов и номер шва будут видны на дисплее в Швейном режиме. Для выбора другой строчки в этом же меню, нужно только нажать на другой номер шва или, используя левую/правую стрелки, найти шаг за шагом нужную строчку. Для выбора шва из другого меню, вам нужно сначала выбрать швейное меню и затем нужную строчку.

Выбор шрифта

Для открытия меню на дисплее нажмите кнопку Меню Шрифтов. С помощью стрелок выберите нужный шрифт:

Модель 20: Block, Cyrillic, Hiragana.

Модель 30: Block, Brush Line, Script, Cyrillic, Hiragana.

Нажмите ОК. Автоматически откроется режим для программирования букв, см. стр. 37.

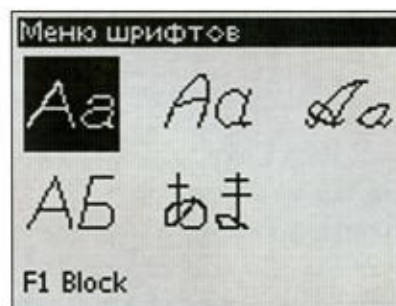

Модель 30, меню Шрифтов

SEWING ADVISOR™ -**Эксклюзивный Швейный Советник**







Ваша машина имеет Эксклюзивный Швейный Советник HUSQVARNA VIKING® SEWING ADVISOR™. Он автоматически устанавливает для вашего проекта наиболее подходящую строчку, длину стежка, ширину стежка, натяжение нити, скорость шитья и давление прижима лапки. На экране отражается рекомендуемая строчка, лапка и игла.

Нажмите кнопки по выбору типа материала и операции.



Выбор Материала**Тканые или вязаные**

Различия между ткаными и вязаными материалами - в переплетении ниток. Тканые материалы выполнены из системы двух ниток: продольной и поперечной с пересечением под прямым углом. Вязаные материалы выполнены из системы одной нити с переплетенными петлями. Вязаные ткани обычно тянутся.

Главное правило, ввести Ткань - для всех неэластичных материалов и Эластик - для эластичных материалов.

-  **A ТКАНЬ ЛЕГКАЯ:** шифон, органза, батист, шелк и др.
-  **B ТКАНЬ СРЕДНЯЯ:** ситец, ткани для квилтинга, шерстяной креп, тонкое сукно и др.
-  **C ТКАНЬ ПЛОТНАЯ:** джинсовые, пальтовые, костюмные ткани, холст, махровые и стеганые изделия и др.
-  **D ЭЛАСТИК ЛЕГКИЙ:** нейлон, легкий трикотаж, джерси и др.
-  **E ЭЛАСТИК СРЕДНИЙ:** трикотаж двойной вязки, велюр, купальные костюмы и др.
-  **F ЭЛАСТИК ПЛОТНЫЙ:** толстый трикотаж, флиссе и др.
-  **G КОЖА И ВИНИЛ:** замша, кожа, кожзаменители, виниловые материалы и др.

Операции Шитья

-  **1 СТАЧИВАНИЕ:** для стачивания двух деталей вместе.
-  **2 ОБРАБОТКА КРАЯ:** обработка края ткани для предотвращения от осыпания.
-  **3 ОВЕРЛОК:** стачивание и обработка края за одну операцию.
-  **4 НАМЕТКА:** временные стежки для примерки одежды, меток и сборки. Швейный Советник автоматически устанавливает большую длину стежка и уменьшает натяжение нити, чтобы легко можно было удалить.
-  **5 Невидимая подгибка:** создает невидимую подгибку для средней плотности материалов.
-  **6 ПОДГИБКА:** видимый подгибочный шов для вашего типа ткани.
-  **7 Петля:** Швейный Советник подбирает наиболее подходящую петлю для вашего материала.

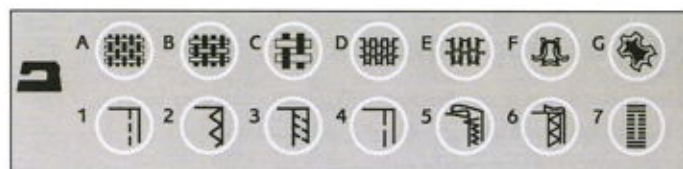

Примечание: Если выбрана неподходящая комбинация (например легкая ткань - потайная подгибка), раздастся предупредительный сигнал и техника останется невыбранной.

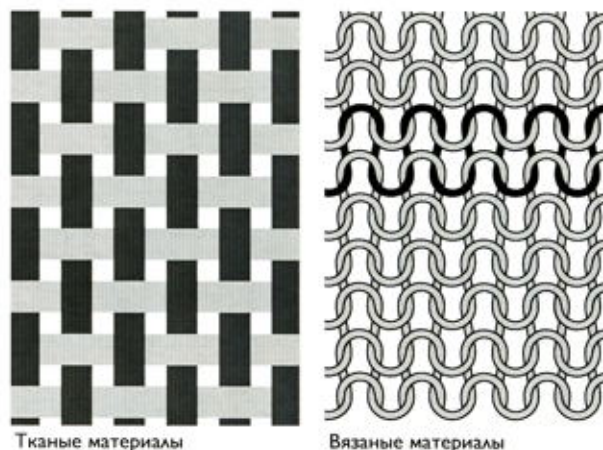

Тканые материалы

Вязаные материалы

Параметры строчки

Ваша машина автоматически устанавливает подходящие параметры для выбранной строчки. Параметры отображаются на дисплее. Вы можете изменить параметры с помощью кнопок + или - внизу параметров.

Параметры изменяются только для выбранной строчки. При выборе другой программы или выключении машины измененные параметры не сохраняются. Строчку с измененными параметрами вы можете сохранить в Моих Строчках, см. стр. 40.

Примечание: Значения длины стежка/ширины/плотности или положение иглы имеют черный цвет, если установлены машиной по умолчанию. Если вы изменили значение, то появится черный фон. Если вы превышаете минимальное или максимальное значения, то раздается предупредительный сигнал.

Длина стежка (1)

Для увеличения или уменьшения длины стежка используйте кнопки + или -.

Если удлинить строчку зигзаг или декоративную строчку, то элемент строчки растянется. Если удлинить сатиновую строчку, где плотность изменяется, то введенный элемент строчки растянется, а плотность останется прежней.

Ширина строчки (2)

Для увеличения или уменьшения ширины стежка используйте кнопки + или -.

Плотность строчки (3)

Если вы выбрали петлю, Графический дисплей показывает установки плотности вместо длины стежка. Вы можете менять плотность, нажимая на кнопки + и -.

Для сатиновых строчек нажмите кнопку Альтернатива и дисплей покажет установки плотности. Используйте + и - для изменения плотности.

Примечание: При использовании толстых ниток обязательно уменьшайте плотность сатиновой строчки.

Положение иглы (4)

При выборе прямой строчки на дисплее показано положение иглы вместо ширины строчки. С помощью кнопок + и - вы можете перемещать иглу влево или вправо в любое из 29 положений.

Модель 30: Положение строчки

Функция положение строчки на модели 30 дает возможность изменить положение иглы для всех строчек. Нажмите кнопку Альтернативы и на дисплее вместо ширины строчки появится положение иглы. С помощью кнопок + или - вы можете поменять положение иглы влево или вправо. Изменение положения иглы ограничено шириной строчки.



Длина стежка -

Длина стежка +



Плотность +

Плотность -

2

◆ Горизонтальное зеркальное отражение (только модель 30)

Нажмите на эту функцию для зеркального отражения выбранной строчки в горизонтальной плоскости. Если нажать кнопку в швейном режиме для комбинации строчек, то вся комбинация будет зеркально отражена. Все изменения отражены на дисплее, а горящая иконка сообщает о включенной функции.

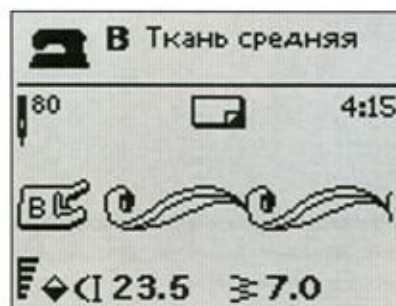

◆ Вертикальное зеркальное отражение

Нажмите на эту функцию для зеркального отражения выбранной строчки в вертикальной плоскости. Если выбрана прямая строчка с левым положением иглы, то при нажатии на функцию игла переместится слева направо. Если нажать кнопку в швейном режиме для комбинации строчек, то вся комбинация будет зеркально отражена. Все изменения отражены на дисплее, а горящая иконка сообщает о включенной функции.

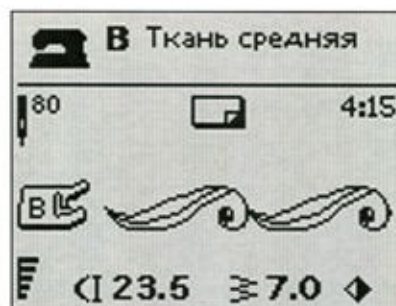

Примечание: Некоторые строчки не могут быть зеркально отражены. В этом случае раздается предупредительный сигнал.

→ Возврат в начало строчки (только модель 30)

Если вы остановили шитье в середине строчки, нажмите кнопку Возврат в начало строчки для шитья с начала без потери сделанных изменений для этой строчки.

PROG Программирование

С вашей машиной вы можете запрограммировать строчки и буквы с вашими установками и создавать комбинации. Вы можете запрограммировать до 40 характеристик в одной программе. Сохраняйте комбинацию в памяти машины в Моих Строчках и шейте, когда захотите.

Все строчки в вашей швейной машине могут быть запрограммированы, за исключением петель, штопки, монограммных строчек*, пришивания пуговиц или закрепок.

Создание комбинации строчек

1. Нажмите на кнопку PROG и откроется режим программирования.
2. Меню строчек, которое было выбрано, сохраняется при входе в режим программирования. Для изменения меню строчек нажмите кнопку Меню строчек и выберите другое меню строчек с помощью кнопок -стрелок.
3. Нажмите на нужную вам строчку. Шов появится в Режиме Программирования.
4. Нажмите на номер следующей строчки и она появится справа от первой введенной строчки.

Примечание: Над комбинацией строчек с левой стороны отражается два числа: первое - положение выбранной строчки в комбинации, и второе (в скобках) - общее количество строчек в комбинации. Число над комбинацией с правой стороны дисплея отражает номер выбранной строчки.

Добавление букв

5. Нажмите на кнопку Меню Шрифтов. Используйте кнопки - стрелки для выбора шрифта и нажмите ОК. Вы увидите алфавит в верхнем регистре (Заглавные буквы) в Режиме программирования.
6. Используйте кнопки-стрелки для выбора нужной буквы и нажмите ОК для добавления буквы в комбинацию.
7. Для включения нижнего регистра алфавита или цифр нажмите на кнопку Регистров.

Программирование надписей

И нижний и верхний регистры букв высотой 7 мм. Если буквы разных регистров в программе следуют друг за другом (т.е. j, p, y), высота заглавных букв будет уменьшена.

Весь текст, который должен быть вышит на одном изделии должен быть составлен в одной программе, тогда буквы будут все одной высоты.

Например, имя и адрес должны быть в одной программе с функцией STOP после имени.

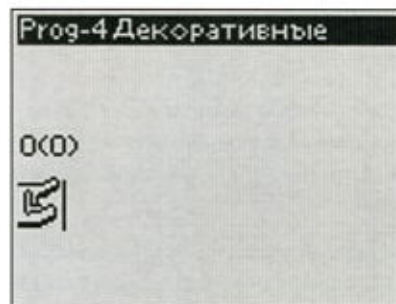

Режим Программирования

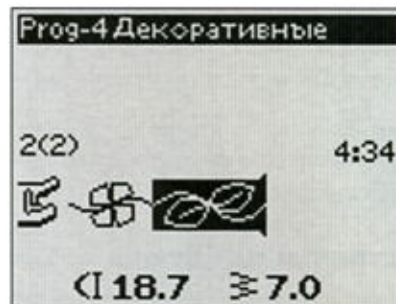

4.

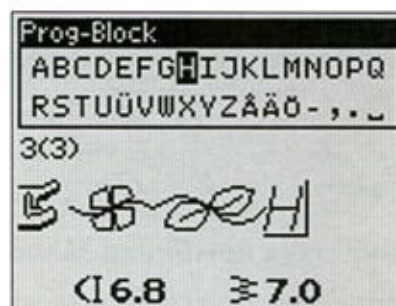

6.

Husqvarna VIKING

"Husqvarna" и "VIKING" запрограммированы отдельно.

Husqvarna VIKING

"Husqvarna" и "VIKING" в одной программе.

*Только модель 30

Добавление буквы или строчки в другое положение

Если вы хотите добавить строчку или букву в другое положение в комбинации, передвиньте курсор, нажимая на кнопки-стрелки. Строчка или буква будет вставлена на место справа от курсора.

Примечание: При программировании букв нажмите на нижнюю стрелку-кнопку для активирования курсора в швейной программе.

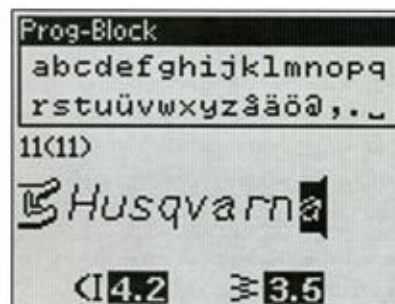

Добавление одного элемента несколько раз

Если хотите добавить одинаковую строчку несколько раз, то надо нажать кнопку ОК нужное количество раз.

Вы можете также передвинуть курсор для выбора другой строчки и нажать на ОК. Выбранный элемент будет вставлен еще раз справа от курсора.

Удаление строчки или буквы

Для удаления строчки в комбинации, выберите строчку при помощи курсора, нажимая на кнопки-стрелки и нажмите на кнопку CLR.

Для удаления всей комбинации сдвиньте курсор влево на первую позицию и нажмите кнопку CLR. Появится меню-подсказка, которая спросит вас об удалении. Выберите Да (Yes) или Нет (No) при помощи кнопок-стрелок и нажмите ОК.

Добавление команд

Команды FIX, STOP и Селективная обрезка нити (Cut*) могут быть добавлены в программу. Каждая команда занимает одну ячейку памяти в программе.

Примечание: Если автоматическая функция FIX активна, то нет необходимости добавлять ее в начале программы.

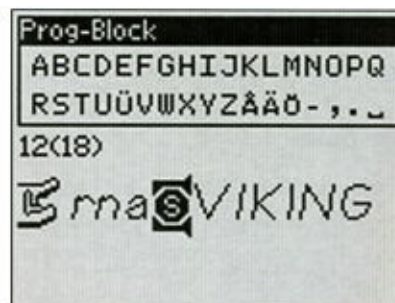

Добавление команды

Объединение двух комбинаций в одну

Вы можете добавить предварительно сохраненную комбинацию к новой в Режиме программирования. Нажмите кнопку Меню Строчек, выберите Мои Строчки и комбинацию, которую хотите добавить. Нажмите ОК и комбинация будет вставлена в Режиме Программирования на место, справа от курсора.

Изменение одной строчки или буквы

Для изменения параметров одного элемента строчки в комбинации вы должны выбрать строчку в режиме программирования. Вы можете изменить ширину строчки, длину стежка, плотность, положение иглы или строчки* или зеркально отразить. Параметры выбранной строчки указываются на дисплее. Нажмите кнопку Альтернативы для переключения между разными установками.

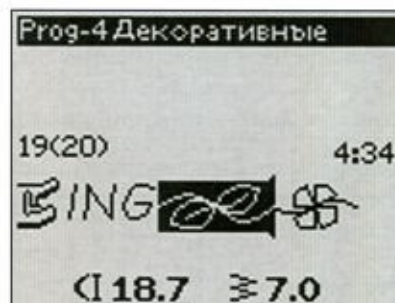

Изменение одной строчки или буквы

*Только модель 30

Изменение комбинации

Изменения для всей комбинации, а не только для отдельных элементов, могут быть сделаны в Швейном режиме. Нажмите кнопку PROG, кнопку Start/Stop или нажмите на педаль для выхода из режима программирования и перехода в Швейный режим. В швейном режиме вы можете изменять ширину и длину или зеркально отражать всю комбинацию.

Ниже даны несколько советов, которые вы должны знать, чтобы изменить параметры комбинации в Швейном Режиме:

Сделанные изменения в Швейном режиме могут быть сохранены в Моих строчках. Но тем не менее, эти изменения не могут быть доступны в режиме программирования.

Если вы сделали изменения в Швейном режиме и нажали кнопку PROG для возврата в режим программирования, эти изменения отменятся. То же самое будет, если вы загрузите измененную комбинацию из Моих строчек в режим программирования.

Если вы запрограммировали команды STOP, FIX или Обрезку нити* и отразили комбинацию вертикально*, команды сменят положение, как и строчки. Возможно это не даст желаемых результатов.

Шитье составленной комбинации

По окончании составления комбинации нажмите кнопку Мои Строчки для ее сохранения (см. след. стр) или, если вы находитесь в режиме программирования, нажмите кнопку PROG, Start/Stop или просто нажмите на педаль для перехода в Швейный режим.

Если вы в уже Швейном режиме, нажмите на педаль и машина выполнит вашу комбинацию. Комбинация будет повторяться без остановки, если функция STOP не запрограммирована. Нажмите кнопку STOP для шитья комбинации только один раз.

Если нужно начать шить комбинации с какого-то элемента, то с помощью стрелок перейдите к нужному месту в комбинации в швейном режиме.

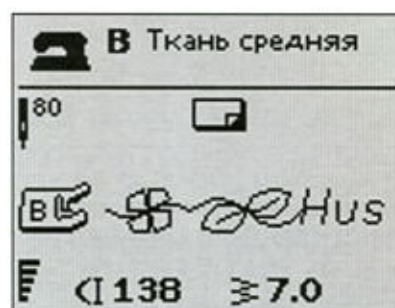

Швейный Режим

*Только модель 30

→ Меню Мои Строчки

Мои строчки это ваше персональное меню, где вы можете сохранять и вызывать ваши комбинации или любимые строчки с измененными параметрами.

Модель 20 имеет 15 ячеек памяти, а модель 30 имеет 20 ячеек памяти.

Каждая ячейка может вместить до 40 элементов.

Сохранение строчки или комбинации

Нажмите кнопку Мои Строчки в Швейном режиме или Программировании. Откроется меню Мои Строчки. Выберите пустую память, нажимая на стрелки вверх/вниз. Подтвердите ваш выбор, нажав на кнопку ОК. Если выбранная ячейка памяти не пустая, меню-подсказка спросит вас, желаете ли вы пересохранить предыдущую комбинацию/строчку на новую. Выберите Да (Yes) или Нет (No) при помощи кнопок-стрелок и нажмите ОК. Нажмите кнопку Мои Строчки снова для возвращения в Швейный режим или в Программирование.

Загрузка сохраненной строчки или комбинации

Для загрузки сохраненной строчки или комбинации из Моих строчек, нажмите кнопку Меню строчек для его открытия. С помощью стрелок выберите нужную строчку или комбинацию и подтвердите ОК. Выбранная строчка/комбинация появится в Швейном режиме для шитья.

Удаление сохраненных строчек или комбинаций

Для удаления строчки или комбинации из Моих строчек нажмите кнопку Удалить (CLR), когда выбрана строчка/комбинация. Появится сообщение для подтверждения удаления. Выберите стрелками Да или Нет и нажмите ОК. Снова нажмите кнопку Мои строчки для возврата в предыдущее меню.

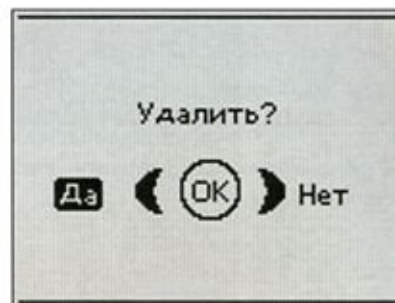
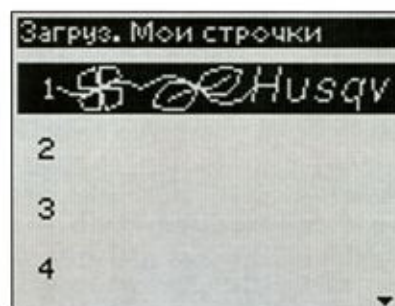
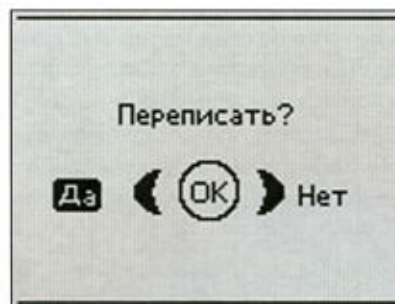
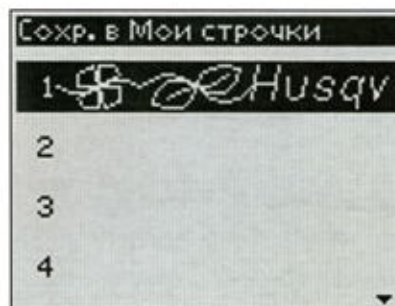

Сообщения в Швейном режиме

Намотка шпульки включена (модель 20)

Это сообщение появляется, когда держатель шпульки отведен вправо и можно начать намотку шпульки.



Намотка шпульки включена (модель 30)

Это сообщение появляется, когда рычаг намотки отведен к шпулке и можно начать намотку шпульки. Нажмите кнопку ОК для начала/остановки намотки и кнопками влево/вправо вы можете изменить скорость намотки.

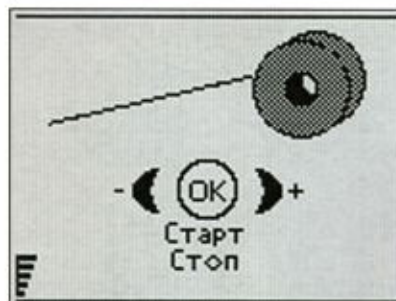

Прижимная лапка слишком высоко

Ваша машина не будет шить, если слишком толстая ткань под лапкой. Уберите лишние слои или используйте другую ткань. Нажмите кнопку ОК или слегка стукните по педали, чтобы закрыть сообщение.

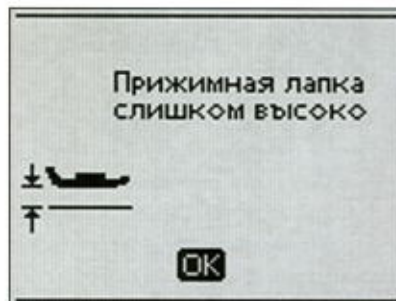

Машина установлена для двойной иглы

Когда вы установили машину для шитья двойной иглой в Меню SET, появится напоминание об этом при включении машины. Нажмите кнопку ОК или слегка стукните по педали, чтобы закрыть сообщение.

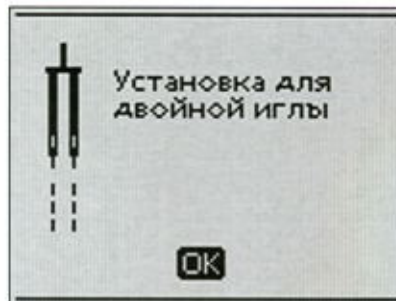

Ширина шва ограничена для двойной иглы

Это сообщение появляется, если установлена двойная игла, а вы пытаетесь установить ширину строчки больше, чем возможно при двойной игле. Закройте сообщение, нажав ОК.

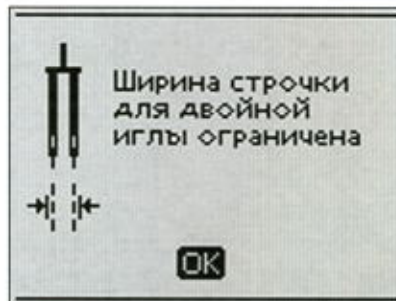

Установка машины для прямой строчки

Это сообщение появляется, если включена функция Безопасность ширины строчки, а вы хотите изменить положение иглы. Нажмите на ОК для закрытия сообщения.

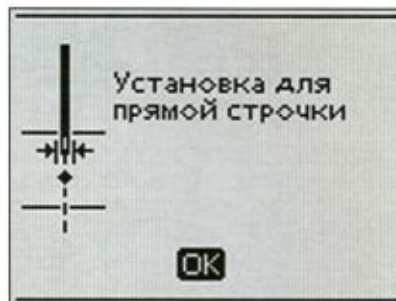

Эта строчка не может использоваться для шитья двойной иглой

Сообщение появляется, если вы выбрали строчку, которую нельзя шить двойной иглой. Нажмите ОК для закрытия сообщения.

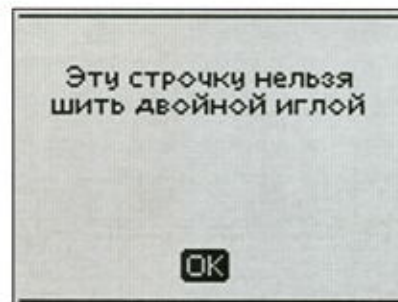

Эту строчку нельзя шить при включенной функции Безопасность ширины строчки

Это сообщение появляется, если включена функция Безопасность ширины строчки, а вы выбираете строчку шире 0.

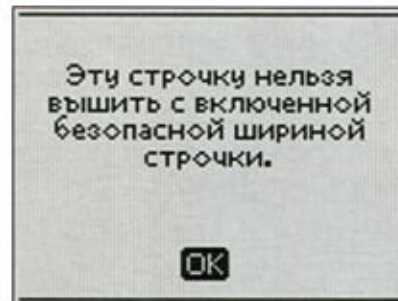

Начать петлю снова?

Если вы шьете петлю и остановились для изменения длины, то появится сообщение с предложением начать шить заново. Если вы выбрали "Да", машина начнет шить петлю с начала с новыми параметрами. Если вы выбрали "Нет", то изменения отменятся и машина продолжит выполнять петлю с прежними параметрами. Стрелками выберите "Да" или "Нет" и подтвердите ОК.

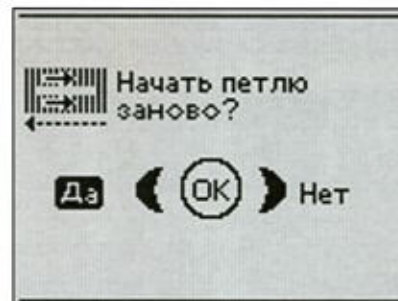

Сенсорная одношаговая петельная лапка - "Совместите белую область коронки с белой риской"

Когда вы размещаете ткань для шитья петли, колесо лапки может сдвинуться. Появится сообщение с предупреждением о совмещении белой области коронки с белой риской на лапке. Совместите все и нажмите на ОК для закрытия окна.

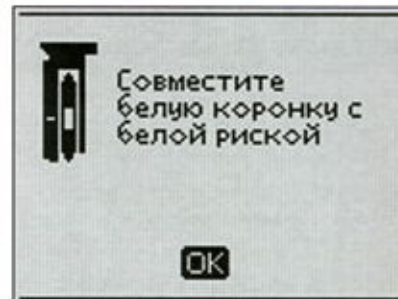

Подключена Сенсорная петельная лапка

Сенсорная петельная лапка может применяться только для выполнения петель, рекомендованных для этой лапки. Если Сенсорная петельная лапка подключена и вы выбрали программу, которая не выполняется с этой лапкой, то в начале шитья появляется это сообщение. Снимите лапку или выберите петлю, которая выполняется с этой лапкой. Нажмите ОК для закрытия сообщения.



Машина установлена для Свободной техники

Это сообщение показывается при включении машины, если установлено плавающее или пружинное положение. Закройте сообщение, нажав на кнопку ОК.

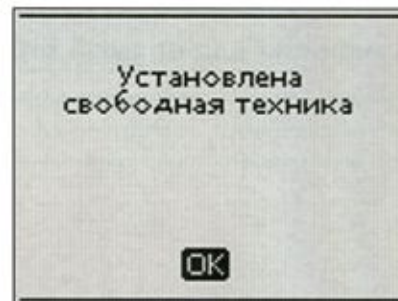

Шпулька почти пустая

Ваша машина остановится, когда нить на шпульке будет заканчиваться. Замените шпульку на полную и закройте сообщение, нажав на кнопку ОК.

Примечание: Если хотите использовать всю нить на шпульке, то продолжайте шить, не закрывая сообщения.

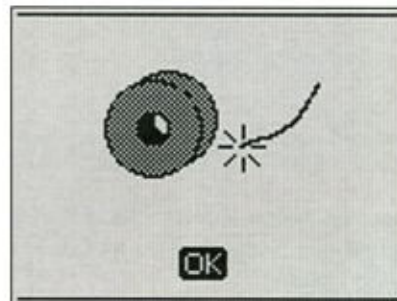

Удалите нитки из-под игольной пластины и в области шпульки (только модель 30)

Если появится это сообщение, то вам необходимо прочистить область под игольной пластиной от ниток и ворса для точной обрезки ниток Селективными ножницами. Закройте сообщение, нажав ОК.

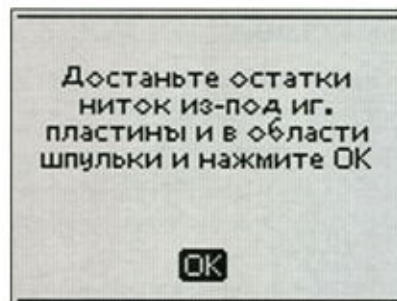

Проверьте верхнюю нить

Ваша машина автоматически остановится, если верхняя нить оборвалась или закончилась. Перезаправьте верхнюю нить и закройте сообщение, нажав ОК.

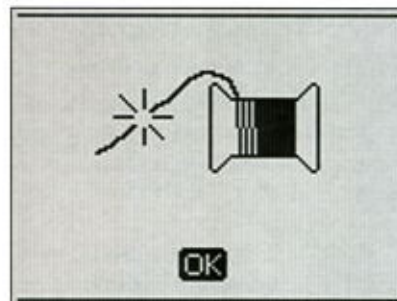

Перегрузка главного мотора - пожалуйста подождите

Если вы шьете на очень толстых материалах, или машина заблокировалась при шитье, главный мотор может перегрузиться. Сообщение закроется, когда мотор и машина снова будут в порядке.

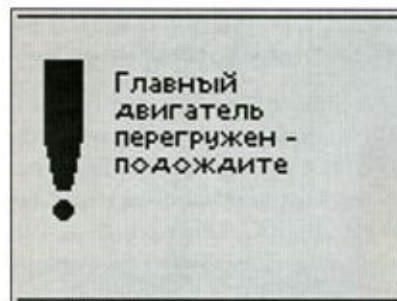

Строчка не может быть запрограммирована

Это сообщение появляется, если вы пытаетесь добавить в программу петлю, закрепку, штопальный или монограммный шов* или операцию пришивание пуговицы. Все строчки в вашей машине программируются, за исключением этих. Закройте меню, нажав на кнопку ОК.

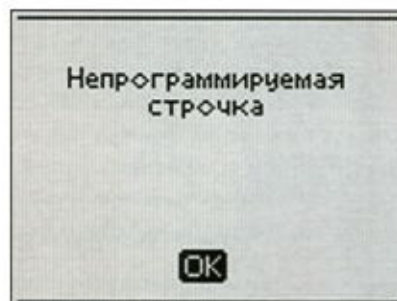

Строчку нельзя сохранить

Это сообщение появится, если вы пытаетесь сохранить петлю, закрепку, штопальный или монограммный шов или операцию пришивание пуговицы в Моих Строчках. Все строчки в вашей машине можно сохранять, за исключением этих. Закройте меню, нажав на кнопку ОК.

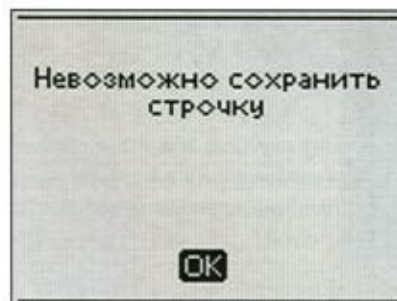

*Только модель 30

Комбинация слишком длинна для добавления других швов

Если вы пытаетесь добавить в программу более чем 40 элементов, появится это сообщение. Закройте меню, нажав на кнопку ОК.

Примечание: Если вы добавите команды FIX, STOP или Селективная Обрезка нити в комбинацию, то каждая из них занимает одну ячейку памяти.*

Удалить комбинацию?

Это сообщение просит подтвердить ваш выбор удалить комбинацию в режиме программирования. Стрелками выберите Да или Нет и нажмите ОК.

Комбинация команд не корректна

Если вы программируете строчки или буквы и пытаетесь вставить любую из команд STOP, FIX или Селективная Обрезка нити* в швейную программу в неправильной последовательности, появится это сообщение. Закройте меню, нажав на кнопку ОК.

Команды удалены из комбинации

Если вы пытаетесь вставить сохраненную ранее комбинацию в новую или если вы используете горизонтальное зеркальное отражение* для всей программы, в результате может оказаться, что команды занесены в неправильной последовательности. Во избежании ошибки, команды будут удалены из комбинации. Закройте сообщение, нажав на кнопку ОК.

Переписать?

Если вы выбрали для сохранения строчки или комбинации занятую память, то появится сообщение с вопросом о перезаписи содержимого памяти на новую строчку/комбинацию. С помощью стрелок выберите Да или Нет и нажмите ОК.

Удалить?

Это сообщение просит подтвердить, если вы выбрали команду Удалить для выбранной строчки или комбинации в Моих строчках. С помощью стрелок выберите Да или Нет и нажмите ОК.

*Только модель 30

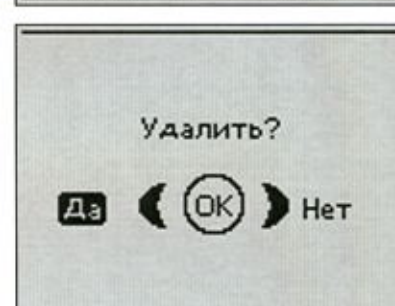
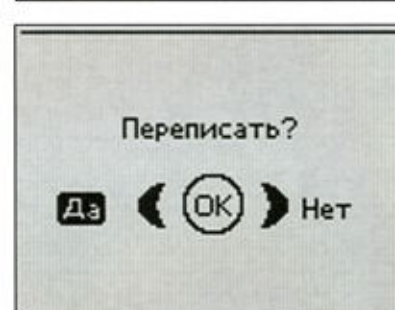
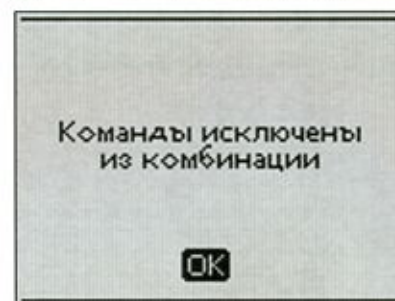
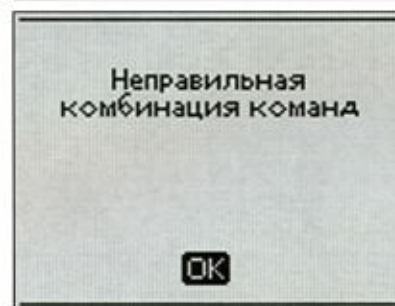
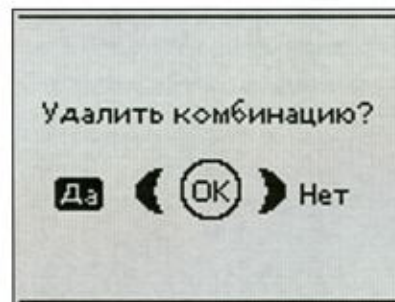
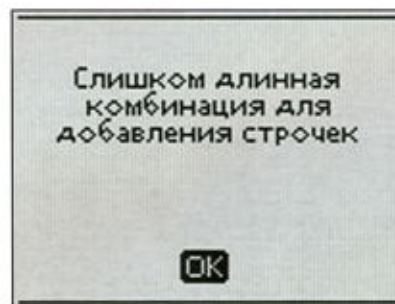

3. Основные операции шитья

Стачивание

Стачивание - это сшивание двух деталей изделия вместе. Как правило, края деталей предварительно обрабатываются оверлочным швом и затем стачиваются прямой строчкой, а потом шов разутюживается.

Эластичные материалы стачиваются эластичным швом. Эластичный шов может растягиваться, благодаря чему нитки не порвутся.

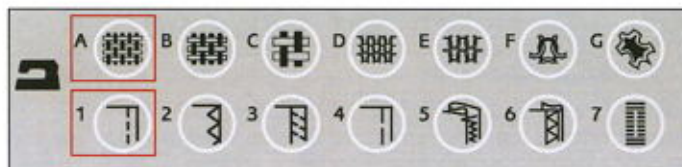

1:1 Прямая строчка

Ткань: ткань средняя, сложенная вдвое.

Выберите: Средняя ткань и техника Стачивание (Швейный Советник (SEWING ADVISOR™) установит прямую строчку).

Использовать: Лапка А, размер иглы 80.

Проложите шов на расстоянии 15 мм от края.

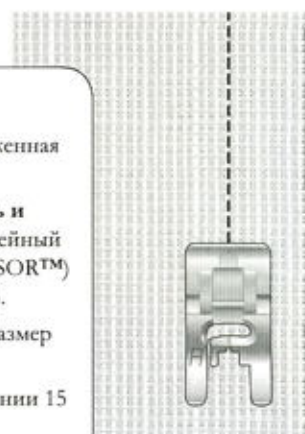

1:2 Эластичный шов

Ткань: Легкая эластичная, 2 детали.

Выберите: Легкий эластик и техника Стачивание (Швейный Советник (SEWING ADVISOR™) установит эластичную строчку).

Использовать: Лапка А, размер иглы 75 stretch.

Проложите шов на расстоянии 10 мм от края.



Обработка края

Трехступенчатый зигзаг - ширина шва до 6 мм, подходит для всех типов материалов. Применяется для обработки края изделия, сшивания двух деталей встык, починки разрывов и других операций.

При обработке края используйте лапку J.

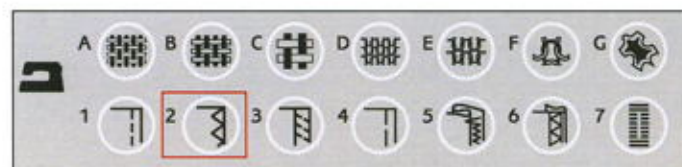

1:13 Трехступенчатый зигзаг

Ткань: Все типы материалов.

Выберите: Ваш материал и техника Обработка края (Швейный Советник (SEWING ADVISOR™) установит трехступенчатый зигзаг).

Использовать: Лапка J.

Пластинка на лапке должна идти вдоль края ткани, как показано на рис.

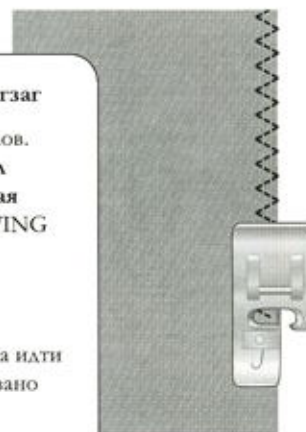

3

Стачивание и обработка края

Эти швы одновременно стачивают и обрабатывают края двух деталей в ходе одной операции. В вашей машине имеется несколько видов оверлочных строчек для различных типов тканей.

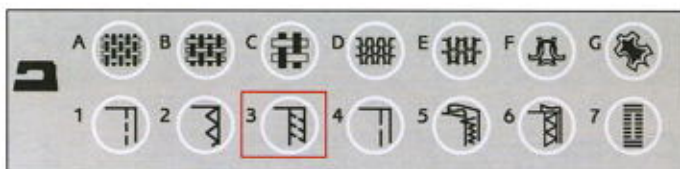

1:7 Оверлочный шов

Ткань: Легкий эластик или средней плотности шерсть, 2 детали.

Выберите: Легкий эластик или ткань средней плотности и техника Стачивание/Оверлок (Швейный Советник (SEWING ADVISOR™ установит оверлочную строчку).

Использовать: Лапка J.

Установите направитель лапки, как показано на рис.



1:8 Эластичный оверлочный шов

Ткань: Плотный эластик

Выберите: Плотный эластик и техника Стачивание/Оверлок (Швейный Советник (SEWING ADVISOR™ установит оверлочную строчку).

Использовать: Лапка B, размер иглы 90.



1:10 Двойной оверлочный шов

Ткань: Плотная шерсть, 2 детали.

Выберите: Плотная шерсть и техника Стачивание/Оверлок (Швейный Советник (SEWING ADVISOR™ установит двойную оверлочную строчку).

Использовать: Лапка B, размер иглы 80.



Наметка

Наметка - это временное стачивание деталей изделия для примерки.

Швейный Советник (SEWING ADVISOR™) автоматически устанавливает нужную длину стежка и ослабленное натяжение нити для облегчения удаления ниток после примерки или для сборки.

Сложите детали лицевыми сторонами вместе. Разместите детали под лапкой, чтобы шов проходил на расстоянии 15 мм от края. Прошейте вдоль края детали.

Для удаления наметки вытяните нижнюю нить.

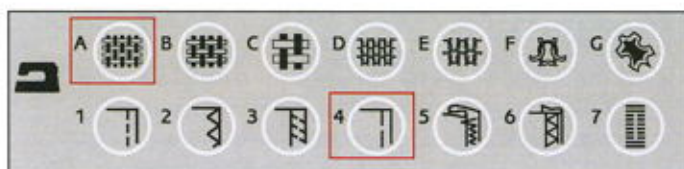

1:15 Наметочная строчка

Ткань: Все виды материалов.

Выберите: Ваш материал и техника наметка (Швейный Советник (SEWING ADVISOR™) установит наметочную строчку)

Использовать: Лапка А и рекомендуемая игла для ткани.

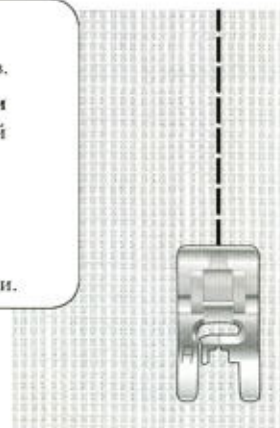

Штопка и починка

Своевременная штопка небольших дырок или разрывов может продлить эксплуатацию вашей одежды. Подберите нитки в тон ткани вашего изделия.

1. Положите ткань под прижимную лапку.
2. Начните шить сверху дырки и через нее.
3. Один раз прошив через дырку, нажмите на кнопку реверса. Продолжите шитье. Машина будет шить назад и вперед по дырке 14 раз и затем остановится.
4. Для повтора операции такого же размера, нажмите на кнопку STOP. Передвиньте вашу ткань, затем нажмите на педаль снова. Машина теперь повторит эту штопальную операцию такого же размера еще раз и остановится после окончания.

1:21 Штопальный шов

Ткань: Все типы материалов.

Выберите: Ваш материал и программа 1:21.

Использовать: Лапку А и иглу, рекомендованную для вашей ткани.

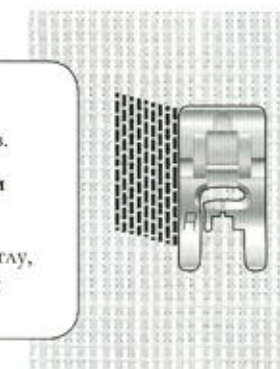

3

Подгибка

Техника подгибка в Швейном Советнике (SEWING ADVISOR™) устанавливает видимую подгибку или отстрочку в зависимости от типа и плотности вашего материала. Для тканых материалов, кожи и винила устанавливается прямая строчка. Для эластичных материалов устанавливаются строчки, которые растягиваются.

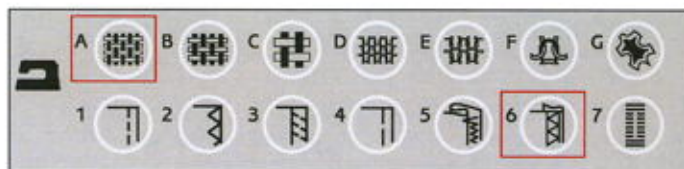

Подгибка джинс

При подгибке толстых материалов и джинс может быть затруднено передвижение лапки через утолщения. В этом случае рекомендуем пользоваться подъемной пластинкой для балансировки высоты лапки во время шитья.

Нажмите кнопку Игла вверх/вниз для установки иглы в нижнее положение. Начните шить от внутреннего шва брюк, дойдите до внешнего шва и остановите шитье. Ваша машина остановится с иглой в ткани и поднимет лапку. Установите пластинку сзади под лапку.

Обе стороны пластинки имеют разную толщину. Установите нужную сторону в соответствии с толщиной шва. Нажмите на педаль для опускания лапки и продолжите шитье, медленно прошивая утолщение.

Остановитесь (игла в ткани) переставьте пластинку. Установите ее спереди под лапку.

Прошейте несколько стежков, чтобы лапка спустилась с утолщения, но осторожно - не шейте по пластинке. Остановитесь с иглой в ткани и поднятой лапкой и уберите пластинку. Продолжите шитье.

1:1 Подгибка джинс

Ткань: Джинсовый материал.

Выберите: Плотная ткань и Подгибка (Швейный Советник (SEWING ADVISOR™) установит прямую строчку).

Использовать: Лапка В и игла размером 80 для джинсы.

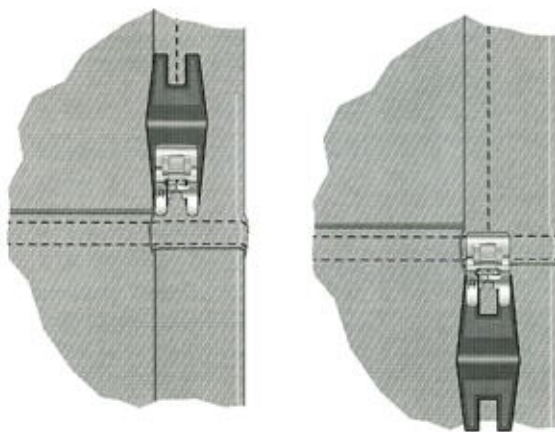

Эластичная подгибка

Выберите средний эластик и Швейный Советник (SEWING ADVISOR™) установит плоский шов. Следуйте рекомендациям на дисплее.

Подогните край на изнаночную сторону и прошейте по лицевой стороне. Обрежьте излишки ткани. Шлевки выполняются подобным образом.

1:6 Плоский шов

Ткань: Эластик средний

Выберите: Эластик средний и Подгибка (Швейный Советник (SEWING ADVISOR™) установит плоский шов 1:6).

Использование: Лапка В и рекомендованная игла размером 90

Плоский шов для эластичных тканей и для шлевок.

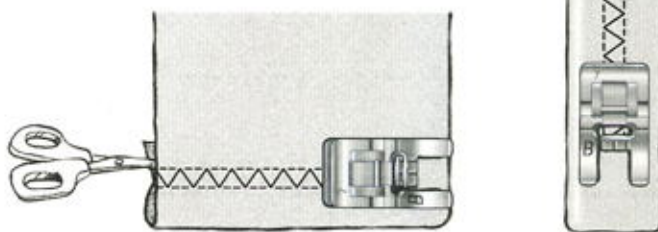

Невидимая подгибка

Этот шов используется для невидимой подгибки изделий. Имеется два вида невидимой подгибки; одна рекомендуется для средних и толстых х/б тканей, другая рекомендуется для средних и плотных эластичных материалов.

Заутюжьте ткань на величину подгибки и сложите, как показано на рисунке. Убедитесь, что правая сторона лапки D направляется точно вдоль края ткани.

При левом проколе игла должна захватывать 2-3 нити сгиба ткани.

При необходимости вы можете изменить сгиб ткани.

ПРИМЕЧАНИЕ: Невидимая подгибка не рекомендуется для легких материалов и кожи/винила. Если вы выбрали невидимую подгибку для легких тканей или эластика или кожи/винила, машина издаст сигнал и операция останется невыбранной.

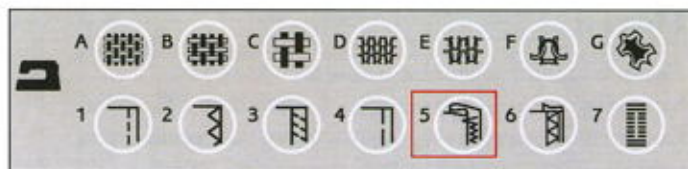

1:16 Невидимая подгибка для эластика

1:17 Невидимая подгибка для ткани

Ткань: Эластик средний/плотный или ткань средняя/плотная

Выберите: ваша ткань и техника
Невидимая подгибка (Швейный Советник (SEWING ADVISOR™) установит швы для невидимой подгибки 1:16 или 1:17).

Использовать: Лапку D для невидимой подгибки и рекомендованную иглу.

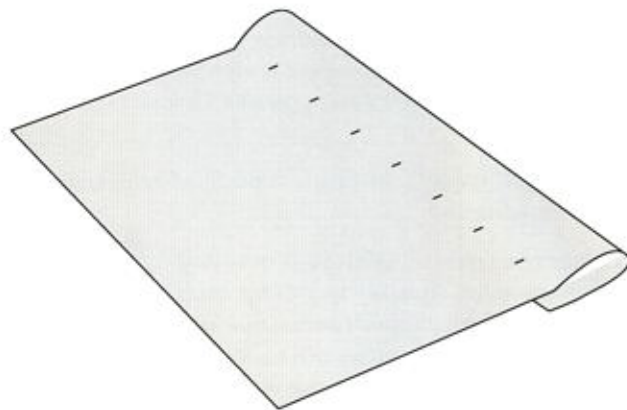
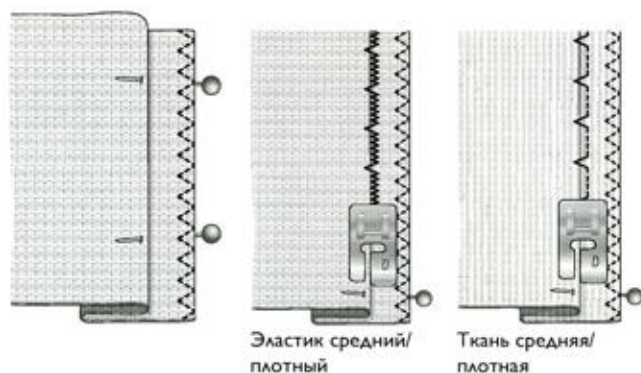

3

Петли

Петли на вашей швейной машине специально отрегулированы для различных типов ткани и одежды. Смотрите таблицу швов на последних страницах, там описаны назначения всех петель.

Швейный Советник (SEWING ADVISOR™) установит наиболее подходящую петлю для вашей ткани. Ткань должна быть укреплена в тех местах, где выполняются петли.

Сенсорная одношаговая петля

Когда вы выбираете петлю при подключенной Сенсорной петельной лапке, размер пуговицы надо устанавливать на дисплее с помощью стрелок вверх/вниз. Таким образом, при шитье машина автоматически выполнит петлю на нужную длину для прохождения выбранного размера пуговицы. Благодаря Сенсорной петельной лапке все петли будут выполнены одинакового размера.

Примечание: Размер петли зависит от толщины и типа пуговицы. Поэтому всегда делайте пробную петлю на кусочке ткани.

1. Установите Сенсорную петельную лапку.
2. Подключите Сенсорную лапку к разъему машины перед лампочкой освещения.
3. Измерьте диаметр пуговицы с помощью линейки на передней панели машины.
4. С помощью кнопок-стрелок установите размер пуговицы (A) на дисплее. Размер должен быть от 0 до 50 мм.
5. Разместите ткань и стабилизатор под Сенсорной лапкой. Колесо может быть приподнято для более удобного размещения ткани под лапкой. Воспользуйтесь отметками на выступающей части лапки для удобства размещения края изделия. Если разместите край изделия на средней отметке, то петля будет выполнена в 15 мм от края изделия.
6. По началу шитья совместите середину белой коронки с риской на лапке.
7. Нажмите на педаль. Сенсорная петельная лапка опустится автоматически. Прямая строчка прошьется от вас, закрепляя левую сторону петельной колонки, затем сатиновая колонка прошьется на вас. Также повторится для правой колонки. Закрепки выполняются автоматически. Стрелки на дисплее показывают, когда выполняется каждая часть петли и в каком направлении. Оставляйте педаль нажатой, чтобы петля была выполнена полностью. Машина остановится автоматически по завершении выполнения петли.

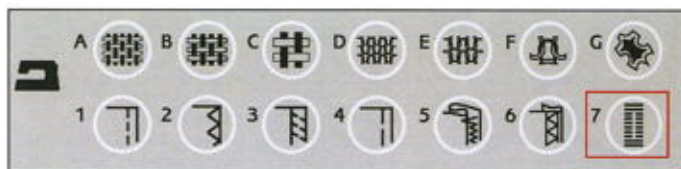

1:0, 1:23, 1:25, 1:26, 1:27 Петли

Ткань: Все типы ткани.

Выберите: Ваша ткань и техника
Петля (Швейный Советник (SEWING ADVISOR™) установит подходящую для вашей ткани петлю).

Использовать: Сенсорную петельную лапку и рекомендованную для вашей ткани иглу.

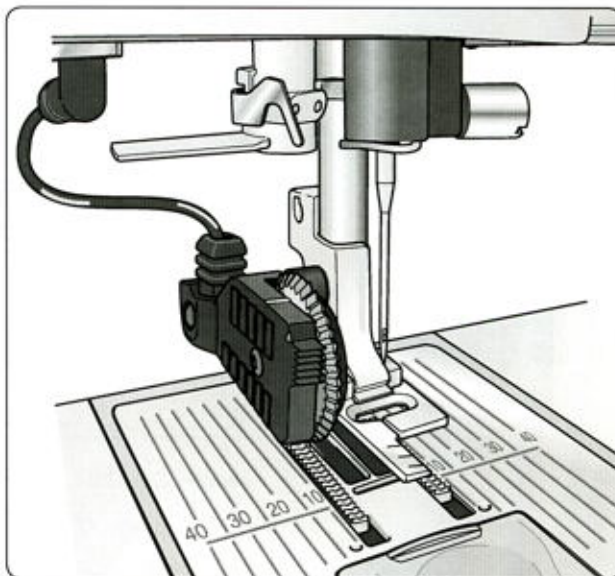

Петля в ручном режиме

Петля может быть выполнена шаг за шагом без применения Сенсорной петельной лапки. Нажмите на Реверс для определения длины петли.

1. Установите лапку С.
2. Положите ткань и стабилизатор под лапку. Лапка имеет метки, которые удобно использовать для определения длины петли. Также используйте эти метки для измерения расстояния от края ткани до начала петли (средняя метка - 5/8" (15 мм от петли до края ткани)).
3. Начните выполнение петли. Машина прошьет левую колонку в обратном направлении. Значок реверса (В) на дисплее показывает, что вам надо нажать на кнопку Реверс для перехода к следующей части петли. Нажмите на кнопку Реверс, когда выполните петлю на нужную длину. Машина сделает закрепку и начнет выполнять правую колонку.
4. Прошейте до начальной метки и нажмите на кнопку Реверс для выполнения второй закрепки. Держите педаль нажатой, пока машина делает закрепку. Машина автоматически остановится после завершения петли.

1:0, 1:23-28 Петли

Ткань: Все типы ткани.

Выберите: Ваша ткань и техника Петля (Швейный Советник (SEWING ADVISOR™) установит подходящую для вашей ткани петлю).

Использовать: Лапку С для петли и рекомендованную иглу.

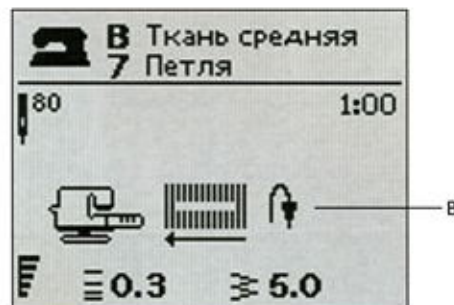
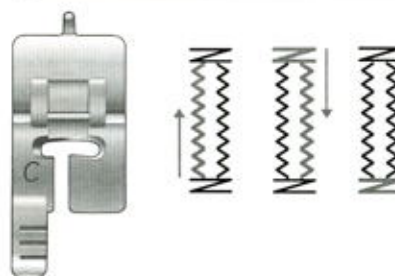

Петля с вкладной шнуром (для эластичных тканей)

При выметывании петли на эластичных тканях рекомендуется прокладывать вкладной шнур или нить для укрепления. Это предотвращает петлю от растягивания.

1. Протяните кусочек шнура вокруг выступа позади лапки С и протяните концы шнура под лапкой на себя.
2. Начните шить петлю. Не тяните шнур. Гладьевые колонки должны быть обшиты шнуром.
3. Остановите шитье перед последней закрепкой. Снимите петлю с выступа и слегка потяните за конец шнура.
4. Загните шнур перед иглой и прошейте последнюю закрепку через шнур или толстую нить.



3

Пришивание пуговиц

Вы можете быстро пришить пуговицы и крючки при помощи вашей машины.

1. Снимите прижимную лапку и опустите зубцы транспортера.
2. Разместите ткань, подъемную пластинку и пуговицу под держатель лапки, глазки пуговицы должны находиться в области иглы. Проверьте второй глазок с помощью зеркального отражения, чтобы убедиться, что пуговица установлена правильно. Поворачивая маховик, опустите иглу в глазок для проверки.

Примечание: Ширина зигзага 3,0 мм подходит для большинства типов пуговиц. Если нужно пришить очень маленькие или большие пуговицы, уменьшайте (-) или увеличивайте (+) ширину стежка, пока игла не войдет в отверстия пуговицы или крючка.

3. Установите количество стежков для пришивания пуговицы (C), нажав кнопки-стрелки вверх /вниз. Шесть-восемь стежков достаточно.
4. Нажмите на педаль. Машина сделает заданное количество стежков, закрепит нитки и остановится.

Совет: При пришивании пуговиц к тонкой ткани используйте тонкую сторону пластинки. Для плотных тканей - толстая сторона пластинки.

1:9 Пришивание пуговицы

Ткань: Все типы ткани.

Выберите: ваша ткань и программа пришивания пуговиц 1:9.

Использовать: шейте без лапки и поставьте рекомендованную иглу.

Опустите зубцы транспортера.

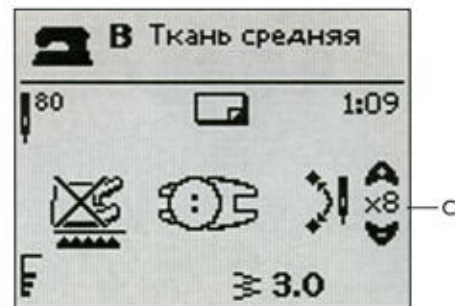
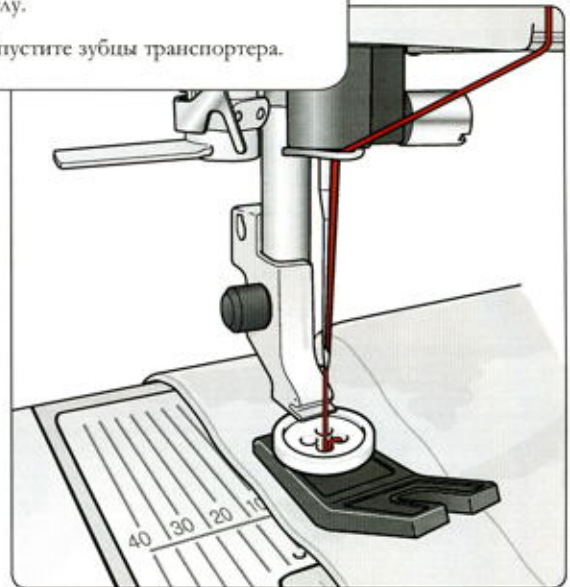

Вшивание молнии

Лапка E для молнии может быть установлена слева или справа от иглы, это значительно облегчает пришивание обеих сторон застежки-молнии.

Используйте функцию изменения положения иглы для прокладывания строчки ближе к зубцам молнии.

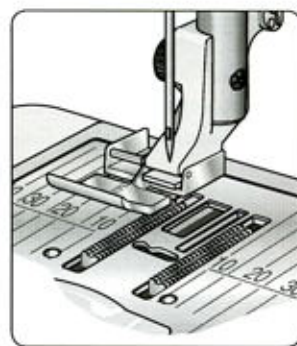
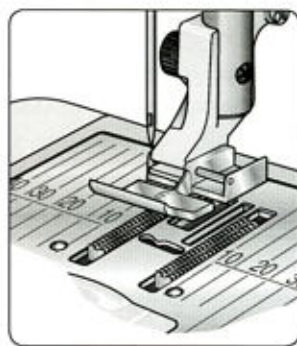

Молния по центру

1. Стачайте две детали изделия вместе, проложите строчку длиной 5/8" (15 мм) до отметки, где должна вшиваться молния.
2. Сметайте остальную часть шва, где должна быть молния. Разутюжьте шов. Приложите молнию к нужному месту лицевой стороной к разутюженному шву, закрепив с лицевой стороны изделия булавками (см. рис. 1).
3. Выберите прямую строчку и сдвиньте иглу в левое положение. Установите лапку для молнии, так чтобы игла была слева от лапки. Разместите ткань лицевой стороной вверх под лапкой для молнии.
4. Начните шитье с закрепления низа молнии, поверните и прошейте вдоль правой стороны до верха молнии (см. стр. 2).
5. Во избежании смещения ткани, пришивайте левую сторону молнии в том же направлении. Наденьте лапку E левой стороной от иглы. Сместите иглу в правое положение.
6. Начните шитье с закрепления низа молнии, поверните и прошейте вдоль левой стороны молнии до верха молнии (см. стр. 3).
7. Удалите наметочный шов.

Примечание: Для изменения размещения строчки, измените положение иглы с помощью кнопок +/-.



Рис. 1



Рис. 2

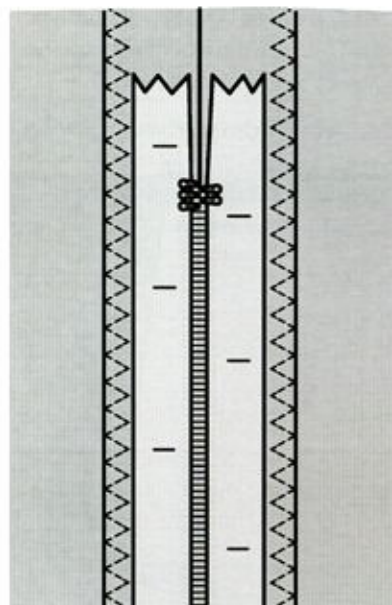

Рис. 3

Тейперинг, модель 30

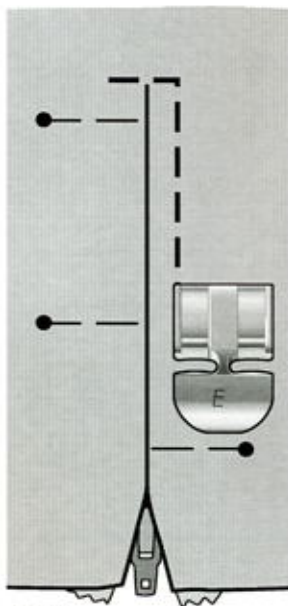
Тейперинг - это автоматическое сужение/расширение сатиновых строчек, создавая угол. Применяется также для создания монограммных букв.

1. Разместите ткань под лапкой.
2. Начало шитья. Машина начнет с точки и постепенно расширит строчку на заданную ширину. Иконка Реверса на дисплее (D) показывает, что нужно на нее нажать для перехода к сужению строчки. Как только выполните строчку на нужную длину, нажмите на кнопку Реверс. Строчка будет сужена до точки. Машина автоматически остановится по завершении программы.
3. Для повторения строчки того же размера, нажмите кнопку STOP. Переверните ткань и снова нажмите на педаль для продолжения шитья. По завершении выполнения строчки машина автоматически остановится.

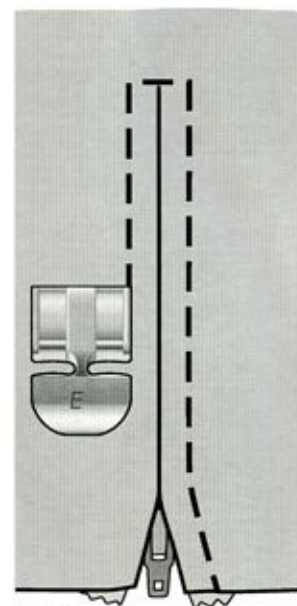
Примечание: Для узкой сатиновой строчки измените ширину строчки.

Для начала шитья с плоской стороны сатиновой строчки, нажмите кнопку Реверс перед началом шитья.

1:30, 1:31 Строчки тейперинг

Ткань: Все типы тканей.

Выберите: Ваша ткань и строчка Тейперинг 1:30 или 1:31, в зависимости от нужного вам вида начала и завершения.

Использовать: Лапка В и рекомендованная игла для вашей ткани.



Другие швейные операции

Вы сможете найти больше информации по разным швейным операциям в Интернете на сайте HUSQVARNA VIKING®. www.husqvarnaviking.com и зайдите в Шитье, Швейные проекты.

4. Подготовка к вышиванию

Обзор вышивального блока (для модели 30 тип VE18, для модели 20 тип VE19)

1. Подсоединение блока к машине
2. Кнопка для снятия блока
3. Рукав вышивального блока
4. Подсоединение пялец
5. Изменяемые по высоте ножки

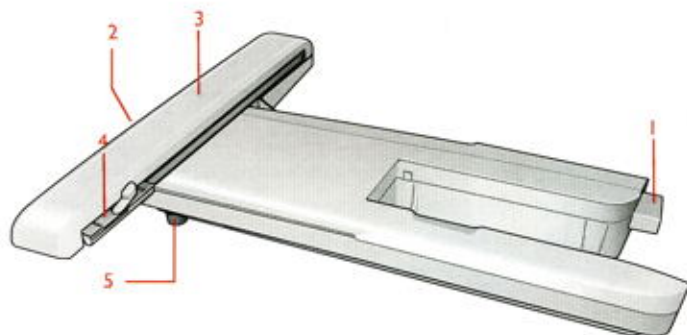

Вышивальные пяльцы

6. Подключение пялец
7. Внешние пяльцы
8. Внутренние пяльцы
9. Рычаг Быстрое открывание
10. Крепежный винт
11. Выемки для крепления клипс



Дизайны

75 дизайнов и 1 вышивальный шрифт находятся на USB-накопителе, который находится в комплекте с машиной. Все эти дизайны также включены на диск, если вы решите удалить дизайны с USB-накопителя. Для модели 30 вкладывается дополнительный CD-диск с 25 бонус-дизайнами.

Примечание: Сохраните бонус дизайны на USB-накопителе для загрузки их в машину.

Каталог дизайнов для DESIGNER TOPAZ™

Пролистайте каталог дизайнов DESIGNER TOPAZ™, чтобы найти нужный.

Номер дизайна, количество стежков (в дизайне) и размер показаны рядом с каждым рисунком дизайна. Представлены рекомендуемые цвета ниток для каждого цветового блока.

На CD-диске с бонус-дизайнами для модели 30 вы найдете .pdf-файлы с такой же информацией о 25 бонус-дизайнах.

4

Установка вышивального блока

1. Снимите коробку с принадлежностями.
2. В машине есть закрытый крышкой разъем для подключения Вышивального блока. Освободите разъем, сдвинув крышку вправо. Вышивальный блок подсоединяется к этому разъему.
3. Установите вышивальный блок на свободный рукав машины, чтобы разъемы совпали. При необходимости отрегулируйте ножки блока, чтобы машина и блок составляли ровную поверхность. Если машина выключена, включите ее.
4. Появится сообщение освободить вышивальную область и снять пальцы для калибровки. Нажмите ОК. Машина произведет калибровку и установит вышивальный рукав в положение готовности. Эта калибровка будет производиться каждый раз при подключении вышивального блока.

ВАЖНО: Нельзя производить калибровку машины с подключенными пальцами - это может привести к поломке иглы, лапки, палец и вышивального блока. Убедитесь до калибровки, что область вокруг машины свободна от всех материалов, чтобы ничего не мешало свободному прохождению вышивального рукава во время калибровки.

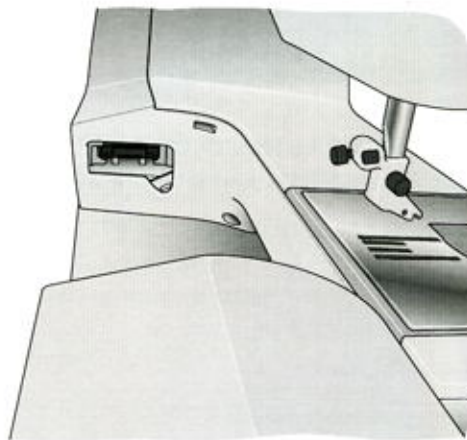

Снятие вышивального блока

1. Для хранения вышивального блока снимите пальцы и нажмите на кнопку Игла вверх/вниз для перевода вышивального рукава в положение парковки. Вы можете также выбрать Положение Парковки в меню Пальцы. Нажмите кнопку Пальцы для входа в меню.
- ВАЖНО: Обязательно снимите пальцы, чтобы избежать поломки палец, иглы или лапки.*
2. Нажмите на кнопку слева под вышивальным блоком (А) и выдвигайте блок влево.
3. Верните крышку разъема в исходное положение.

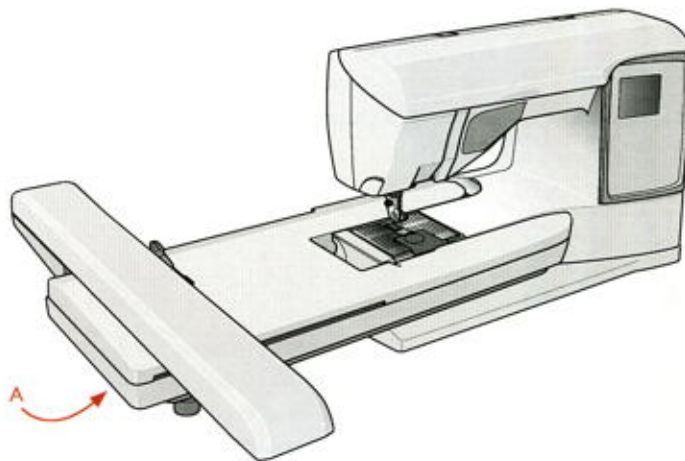

Заправка ткани в пяльцы

Для получения качественной вышивки положите слой стабилизатора под ткань. При заправке в пяльцы убедитесь, что ткань хорошо натянута.

1. Откройте рычаг быстрого открывания (А) на внешних пяльцах. Разъедините пяльцы. Положите внешние пяльцы на ровную плоскую поверхность так, чтобы крепежный винт был внизу справа.
2. Положите стабилизатор и ткань лицевой стороной вверх на внешние пяльцы. Сверху прижмите внутренними пяльцами. Внизу в центре обеих частей пялец имеются маленькие стрелки, которые должны совпадать.
3. Прижмите внутреннюю часть пялец.
4. Закройте рычаг быстрого открывания. Измените давление внутренних пялец, покрутив крепежный винт (В). Ткань должна быть туго натянута.

Примечание: Для вышивания дополн. дизайнов на такой же ткани, откройте рычаг Быстрого открывания, сдвиньте пяльцы в новое положение на ткани и закройте рычаг. При смене типа ткани вам нужно изменить давление, используя винт. Не давите сильно на рычаг Быстрого открывания, чтобы его не сломать.

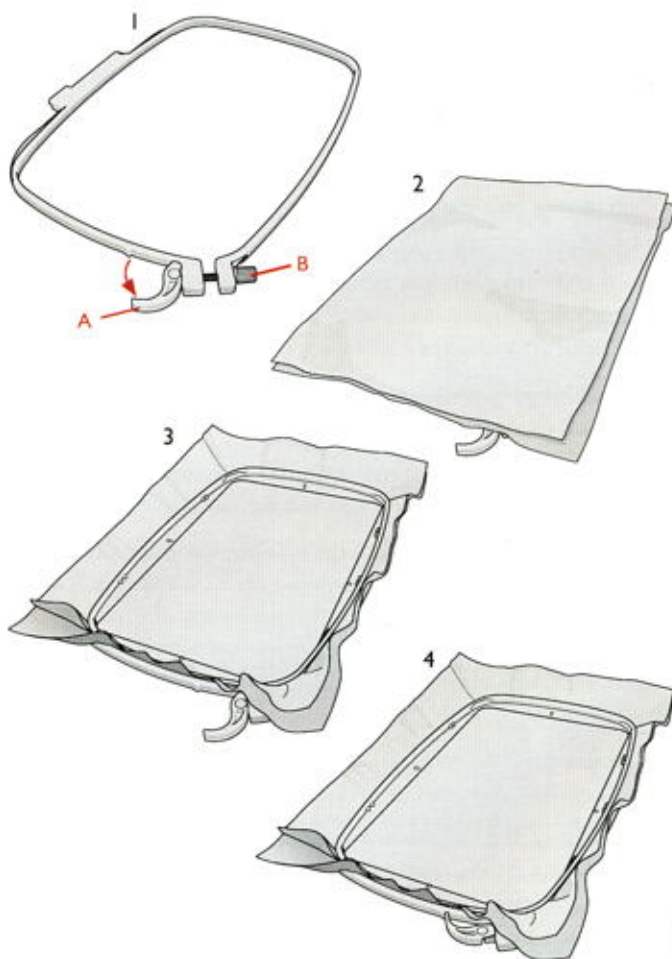

Установка Пялец

Заведите пяльцы в рукав блока спереди назад до характерного щелчка.

Отмеченная центральная точка на дизайне должна соответствовать начальному положению иглы. Если нужны небольшие изменения, то воспользуйтесь кнопками-стрелками (см. стр. 62).

Для того, чтобы снять пяльцы с вышивального блока, нажмите на серую кнопку на рукаве и сдвиньте пяльцы на себя.

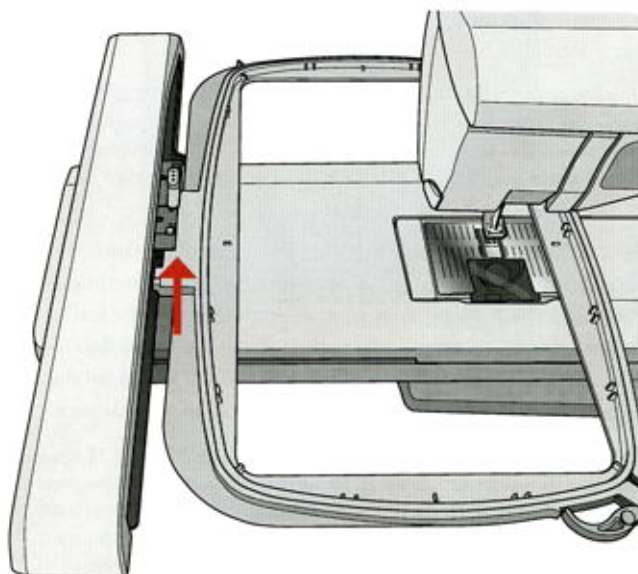

Начало вышивания

1. Подключите вышивальный блок. Машина автоматически переключается в вышивальный режим. Появится сообщение с просьбой освободить вышивальную область для калибровки. Нажмите ОК для калибровки и установки вышив. рукава в положение готовности.
2. Меню загрузки открывается автоматически. Убедитесь, что USB - накопитель подключен. Выберите нужный вам дизайн с помощью кнопок - стрелок и подтвердите ОК. Дизайн установится в центре пялец.
3. Установите вышивальную лапку и вставьте шпульку с тонкой нижней нитью.
4. Заправьте в пяльцы вашу ткань и стабилизатор и присоедините пяльцы к вышивальному блоку.
5. Ваша машина автоматически выбирает наименьший размер пялец для выбранного дизайна. Убедитесь, что вы правильно выбрали пяльцы в соответствии с рекомендацией на дисплее или замените пяльцы на дисплее, нажав кнопку Пяльцы и выберите нужные вам пяльцы из перечня (см. стр. 63).
6. Заправьте машину первым цветом ниток. Для просмотра на дисплее всего перечня цветов нажмите Инфо.
7. Освободите прилегающую область от лишних предметов для свободного прохождения вышив. рукава и пялец. Удерживая кончик игольной нити нажмите Start/Stop или педаль. Машина начнет вышивание.
8. После выполнения нескольких стежков машина остановится и на экране появится сообщение с просьбой обрезать кончик нити. Обрежьте нить и нажмите кнопку Start/Stop для продолжения вышивания.

Примечание: Если в меню SET активирована функция "Обрезка прыгающих стежков" (модель 30), то машина будет обрезать нить автоматически и не будет оста-навливаться. Удерживайте кончик нити в начале вышивания, чтобы вы могли легко удалить его после обрезки.

9. По завершении вышивания первого цвета машина остановится. На дисплее появится сообщение с просьбой поменять цвет. Перезаправьте верхнюю нить следующим цветом и продолжите вышивание, нажав кнопку Start/Stop. По окончании каждого цветового сегмента нитки закрепляются и на модели 30 верхняя нить обрезается.

Примечание: Если в меню SET активирована функция "Обрезка прыгающих стежков" (модель 30), то машина будет обрезать нить автоматически после замены цвета. Удерживайте кончик нити в начале вышивания, чтобы вы могли легко удалить его после обрезки. Не все дизайны имеют запрограммированную функцию "Обрезка прыгающих стежков". Команды обрезки могут быть добавлены в любой дизайн в программе 4D™ Embroidery.

10. По завершении всей вышивки машина остановится автоматически. В модели 30 будут обрезаны верхняя и нижняя нитки. Игла и лапка поднимутся автоматически для отсоединения пялец. На дисплее появится сообщение, что вышивание закончено. Закройте сообщение, нажав кнопку ОК.

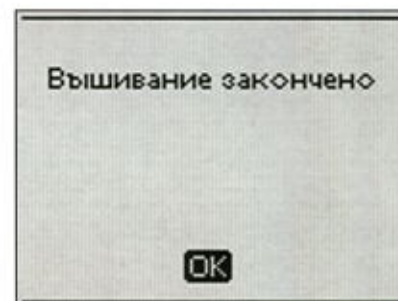
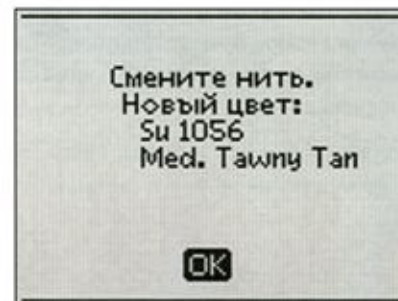
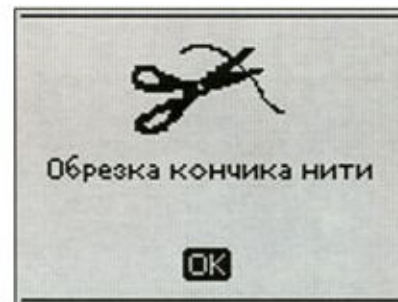
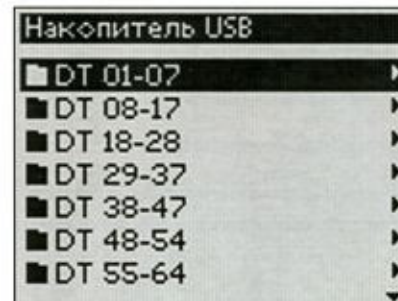
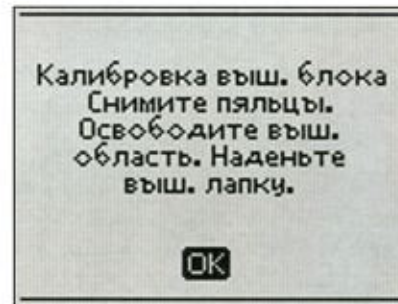

5. Вышивальный режим

В вышивальном режиме вы можете изменять положение и размер ваших дизайнов и потом их вышивать. Машина автоматически переключается в вышивальный режим при подключении вышивального блока.

Вышивальный режим - обзор

В вышивальном режиме имеются два различных меню на дисплее: Вышивальный редактор и режим Вышивания. Используйте кнопку Альтернативы для переключения между меню.

Меню Редактор

1. Вышивальное поле
2. Индикатор скорости вышивания - 3 или 5 (для модели 30) уровней.
3. Текущий вид
4. Поворот дизайна
5. Смещение дизайна по горизонтали
6. Смещение дизайна по вертикали
7. Высота дизайна
8. Ширина дизайна



Вышивальный режим, меню Редактора

Меню Вышивание

9. Название загруженного дизайна
10. Изображение дизайна
11. Выбранные пальцы
12. Оставшееся число стежков в дизайне
13. Текущий цветовой блок и общее число цветковых блоков дизайна
14. Текущий стежок в текущем цветовом блоке
15. Количество стежков в текущем цветовом блоке

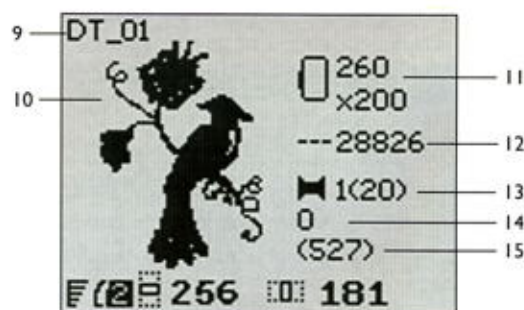

Вышивальный режим, меню Вышивания



Загрузка дизайна

Для загрузки дизайна нажмите кнопку Меню Строчек при подключенном USB - накопителе. Ваша машина читает вышив. файлы .vr3 и файлы вышивальных шрифтов .vf3.

Выберите дизайн из файлов и папок, показанных в меню. Кнопками - стрелками вверх/вниз выберите папку и нажмите ОК или нажмите кнопку - стрелку вправо для открытия. Для возврата к предыдущей папке нажмите кнопку-стрелку влево.

Выберите дизайн, который хотите загрузить и нажмите ОК для подтверждения. Он будет загружен в вышивальное поле.

Примечание: Если вы уже имеете дизайн в вышивальном поле, то новый дизайн автоматически заменит первый.

При сохранении дизайнов на USB -накопителе, старайтесь не создавать много подпапок во избежание долгого поиска файла. Также файл должен иметь короткое имя. В противном случае, при открытии такого файла или папки раздастся предупредительный сигнал и файл не откроется.



Конvertируйте ваши дизайны между различными вышивальными форматами с помощью программы HUSQVARNA VIKING® 4D™ Organizer.

Загрузка шрифта

На вашем USB - накопителе уже имеется один вышиваль-ный шрифт. Для его загрузки, нажмите кнопку Меню Строчек при подключенном USB - накопителе. Файлы шрифтов отмечены иконкой (A) в перечне. Вы можете выбрать один из трех размеров 12 мм, 20 мм и 30 мм. Выберите файл шрифта, который хотите загрузить и нажмите ОК для подтверждения. Откроется редактор текста.

С помощью программы HUSQVARNA VIKING® 4D™ QuickFont вы можете создавать на вашем компьютере различные вышивальные шрифты.

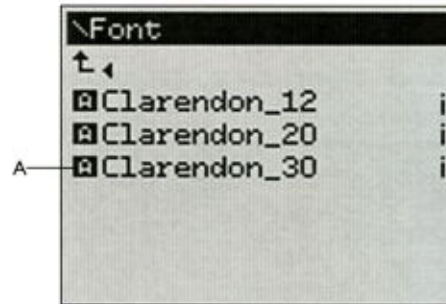

Вставка буквы

При загрузке шрифта в редакторе текста включается верхний регистр алфавита. С помощью кнопок-стрелок выберите букву и нажмите ОК для добавления буквы в программу. Для переключения в нижний регистр алфавита или цифры, нажмите кнопку Shift.

Если хотите вставить букву в другое положение, то с кнопками-стрелками влево/вправо надо передвинуть курсор в нужное место в программе. Буква будет вставлена справа от курсора.

Примечание: Нажмите стрелку вниз для активирования курсора в программе в алфавите.

В левой стороне дисплея (B) имеется две цифры над программой. Первая цифра показывает положение выбранной буквы в программе. Вторая цифра (в скобках) - это общее число букв в программе. Высота и ширина программы также представлены на дисплее.

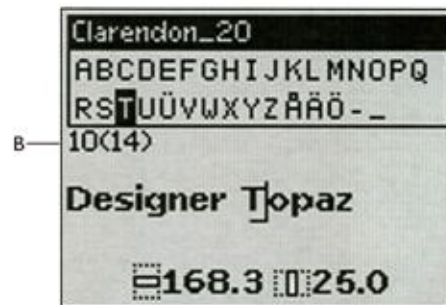

Удаление буквы

Для удаления буквы, с помощью кнопок-стрелок установите курсор на нужную букву и нажмите кнопку Удалить (CLR).

Для удаления всей программы, установите курсор слева от первого положения и нажмите кнопку Удалить (CLR). Появится сообщение о подтверждении вашего удаления. Кнопками-стрелками выберите Да или Нет и нажмите ОК.

Загрузка текста для вышивания

Если вы хотите вышить текст, то нажмите кнопку PROG для загрузки текста в Вышивальный режим. Сейчас текст выглядит как один дизайн и вы можете его изменять. Если вы хотите вернуться обратно в редактор текста и сделать изменения перед вышиванием, то нажмите кнопку PROG в режиме вышивания.

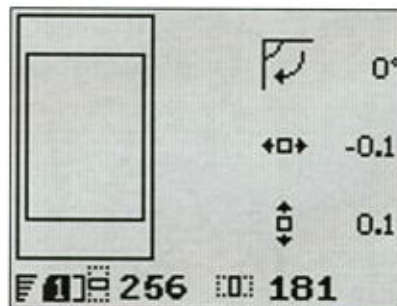

Информация о вышивании

Для просмотра информации о дизайне перед загрузкой в вышивальный режим, выберите файл в меню загрузки и нажмите кнопку Инфо. Откроется окно информации, где вы можете видеть размер дизайна, количество стежков и цветовые блоки дизайна.

Нажмите кнопку-стрелку влево для закрытия окна информации и возврата в меню загрузки.

Когда вы загружаете дизайн в вышивальный режим, нажмите кнопку Инфо для просмотра информации о текущем дизайне.

1. Название дизайна
2. Количество цветовых блоков в дизайне
3. Количество стежков в дизайне
4. Перечень цветовых блоков. Все цвета загруженного дизайна показаны в порядке их вышивания. Текущий цветовой блок всегда размещается сверху перечня и отмечен значком катушка. В каждом цветовом блоке указан порядок вышивания, название и производитель ниток и номер цвета. Кнопками-стрелками вверх/вниз можно прокручивать список цветов.

Примечание: Если вы не поняли сокращенное название производителя ниток, то войдите в программу 4D™ Embroidery Configure program (устанавливается вместе с программой перезаписи Machine Communication program) и откройте Менеджер ниток (Thread Manager). Там представлена информация обо всех производителях ниток и их сокращенные названия.

Нажмите кнопку Инфо еще раз для закрытия информационного окна.

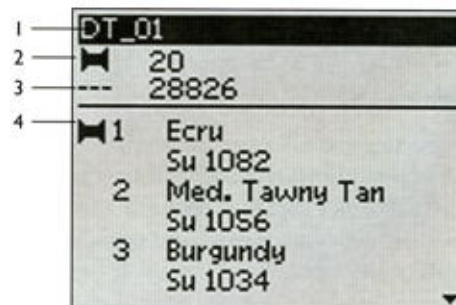
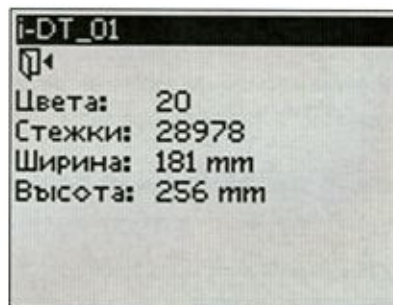

Изменение дизайна

Имеется много опций для изменения вашего дизайна. Всегда изменяйте до начала вышивания. Установки показаны на дисплее. Если вы изменили высоту и ширину дизайна, то цифры будут на черном фоне. Все изменения отражаются на дисплее.

Высота дизайна (1)

Вы можете увеличивать или уменьшать размер дизайна до 20%. Для увеличения или уменьшения размера дизайна по высоте используйте кнопки + и - внизу установок, отраженных на графическом дисплее. Дизайн по высоте изменится на 5% каждый раз при нажатии кнопки. Количество стежков не изменяется.

Ширина дизайна (2)

Вы можете увеличивать или уменьшать размер дизайна до 20%. Для увеличения или уменьшения размера дизайна по ширине используйте кнопки + и - внизу установок, отраженных на графическом дисплее. Дизайн по ширине изменится на 5% каждый раз при нажатии кнопки. Количество стежков не изменяется.

Примечание: Вы можете изменить размеры дизайна с пересчетом стежков в программе 4D™ Embroidery (продается дополнительно).

Передвижение дизайнов для размещения (3)

С помощью кнопок-стрелок вы можете переместить дизайн в любое место вышивального поля. Цифры справа показывают на сколько миллиметров дизайн смещен по вертикали и горизонтали от центрального положения.

90° Вращение (4)

Вы можете повернуть дизайн вокруг центральной точки. При каждом нажатии кнопки Вращение дизайн поворачивается на 90 градусов по часовой стрелке. Справа от иконки вращения на дисплее показано на сколько повернут дизайн от оригинального положения.

Примечание: Некоторые дизайны очень большие для поворота на 90 градусов. При каждом нажатии дизайн поворачивается на 180 градусов.

Горизонтальное зеркальное отражение (только модель 30)

Нажмите кнопку для зеркального отражения выбранного дизайна в горизонтальной плоскости. На дисплее появится соответствующая иконка.

Вертикальное зеркальное отражение

Нажмите кнопку для зеркального отражения выбранного дизайна в вертикальной плоскости. На дисплее появится соответствующая иконка.

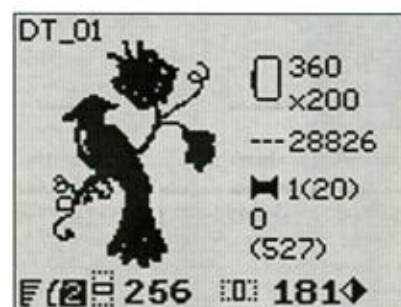
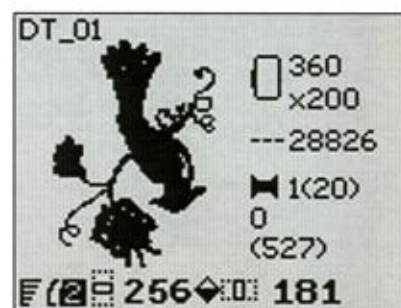
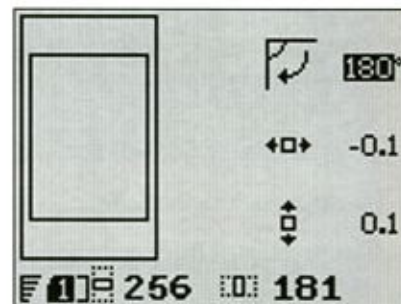
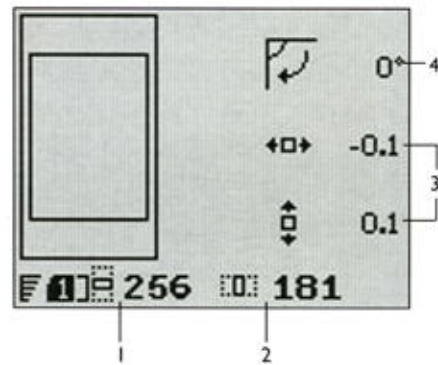

Пяльцы

Нажмите кнопку Пяльцы для открытия списка параметров пялец. С помощью стрелок вверх/вниз выберите нужный пункт и подтвердите ОК. Снова нажмите на кнопку Пяльцы или выберите Текущая позиция для закрытия этого меню.

Размер пялец

При загрузке дизайна в вышивальное поле, автоматически выбираются наименьшие пяльцы для дизайна.

Правой кнопкой-стрелкой откройте список доступных пялец, включая пяльцы, которые можно приобрести дополнительно. В зависимости от размера дизайна некоторые пяльцы могут быть не доступны для выбора.

Если вы установили пяльцы, которые у вас есть в списке Мои пяльцы в меню SET, то машина выберет для загруженного дизайна наиболее подходящие пяльцы. Только пяльцы, которые вы установили, могут быть доступны в списке Пяльцы, см. стр. 30.

С помощью кнопок-стрелок вверх/вниз выберите нужные пяльцы и подтвердите ваш выбор, нажав кнопку ОК.

Примечание: Если вы начали вышивание и выбранные вами пяльцы не соответствуют пяльцам, подключенным к вышивальному блоку, то появится предупредительное сообщение. Установите правильные пяльцы или выберите другие в списке пялец.

Текущая позиция

Если пяльцы были куда-либо сдвинуты и вы хотите их вернуть к текущему стежку и начать вышивание, где оно было прервано, то выберите Текущая позиция. Также можно нажать кнопку Start/Stop и машина вернется к текущему стежку и продолжит вышивание.

Положение Парковка

По завершении вышивания, снимите пяльцы и выберите Парковка. Вышивальный рукав переместится в положение, удобное для хранения.

Примечание: Очень важно предварительно снять пяльцы, иначе можно повредить пяльцы, иглу или лапку.

Положение Шпульки

Для удобства замены шпульки выберите Положение Шпульки. Пяльцы сдвинутся от вас, открывая доступ к шпульному устройству.

Положение Обрезка

В этом положении пяльцы сдвигаются к вам для обрезки прыгающих стежков или обрезки излишней ткани в аппликации и ришелье.

Центральное положение

Это положение применяется для проверки центрального положения пялец на изделии.

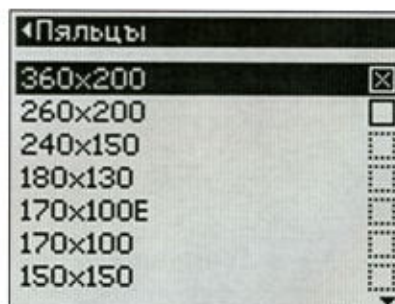
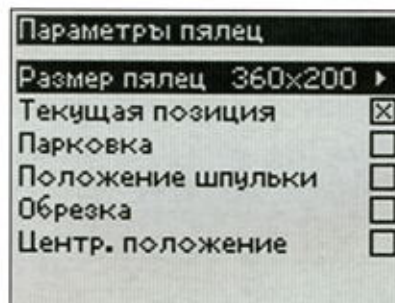

Вышивальные функции

Положение Парковка/Обрезка

Снимите пяльцы и нажмите кнопку Игла Вверху/Внизу для перевода вышивального блока в положение Парковка для удобства хранения.

При подключенных пяльцах нажмите кнопку Игла Вверху/Внизу и пяльцы сдвинутся на вас для удобства обрезки прыгающих стежков или обрезки излишков ткани в аппликации и ришелье. Обрежьте нитки и снова нажмите эту кнопку - пяльцы вернуться в положение для продолжения вышивания. Нажмите Start/Stop для продолжения вышивания.

Примечание: Меню Пяльцы открывается для показа актуального положения.

Одноцветное вышивание

Если хотите вышивать дизайн только одним цветом, то нажмите STOP для отмены остановки машины для смены цветов.

Примечание: Если активировать функцию Обрезка прыгающих стежков в меню SET на модели 30, то она также будет активна между цветовыми блоками.

Наметка

Нажмите кнопку FIX и машина выполнит наметку вокруг дизайна. Наметка дает возможность прикрепить ткань к стабилизатору. Это особенно удобно, если ткань мала для заправки в пяльцы. Наметка также помогает предупредить растягивание эластичных тканей и показывает, где размещается дизайн на ткани.

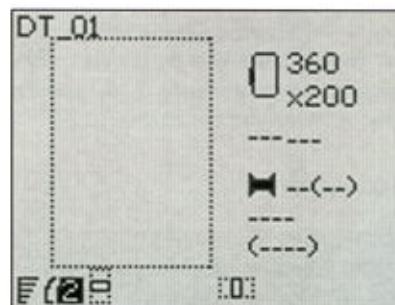

Basting

Проверка углов

Эта функция показывает размещение дизайна по 4 углам. При каждом нажатии на ОК пяльцы передвигаются по углам в следующем порядке: верхний левый, нижний левый, нижний правый, верхний правый и возвращается к текущему положению.

Эта функция показывает, где будет размещен вышитый дизайн на ткани. Очень удобно для размещения дизайнов, которые вышиваются рядом друг с другом.

Переход по стежкам

С помощью кнопок - и + вы можете делать переход по стежкам вперед или назад. Если произошел обрыв верхней или нижней нити, то нужно вернуться на несколько стежков назад для закрепления ниток. Текущий стежок показан на дисплее в режиме вышивания.

Переход по цветам

С помощью кнопок - и + можно переходить по цветам вперед и назад. На дисплее в режиме вышивания показан текущий цветовой блок, а в скобках указывается общее число цветковых блоков. Нажмите кнопку Инфо для просмотра

Сообщения в вышивальном режиме

Калибровка вышивального блока

При подключении вышивального блока на дисплее появляется сообщение: снимите пальцы и освободите вышивальную область для калибровки вышивального рукава. Также вам напомнят, что надо установить вышивальную лапку R. Нажмите ОК для калибровки.

Примечание: Обязательно надо снять пальцы, чтобы во время калибровки не повредить вышивальный блок.

Вышивальный блок не опознан. Пожалуйста, еще раз установите вышивальный блок.

Для вашей машины применяется только тот вышивальный блок, который поставляется с машиной. Установите правильный вышивальный блок.

Установите правильные пальцы

Если размер установленных на машину пялец не соответствует пяльцам на дисплее, то машина вышивать не будет. Замените пальцы на правильные или поменяйте пальцы на дисплее в соответствии с выбранными, см. стр. 63.

Проверьте верхнюю нить

Машина автоматически остановится, если нить оборвалась или закончилась. Перезаправьте верхнюю нить и закройте сообщение, нажав ОК. Нажмите кнопку Start/Stop для продолжения.

Обрезка кончика нити

В начале вышивания или после замены нити, машина выполняет несколько стежков и останавливается, чтобы вы могли обрезать кончик нити.

Примечание: Эта функция отменится, если на модели 30 в меню SET активирована "Обрезка прыгающих стежков", см. стр. 30.

Нижняя нить заканчивается

Машина остановится, если нить на шпулке заканчивается. Замените пустую шпулку на полную и закройте сообщение, нажав ОК. Нажимая кнопку "↵" вернитесь на несколько стежков назад, чтобы закрепить нитки. Нажмите на Start/Stop для продолжения вышивания.

Примечание: При замене шпулки выберите в меню Пальцы функцию Положение шпулки. Пальцы сдвинутся назад для удобного доступа к шпульному устройству. Заменяя шпулку, в меню Пальцы выберите Текущее положение для возврата пялец в исходное положение для продолжения вышивания.

Калибровка выш. блока
Снимите пальцы.
Освободите выш.
область. Наденьте
выш. лапку.

OK

Не опознан выш. блок.
Пожалуйста, еще раз
установите выш. блок.

Установите правильные
пяльцы

OK

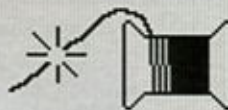

OK



Обрезка кончика нити

OK



OK

Смена цвета нити

Для замены цвета нити машина останавливается и на модели 30 верхняя нить обрезается. Замените катушку и перезаправьте машину. На дисплее появляется сообщение с указанием рекомендованного цвета.

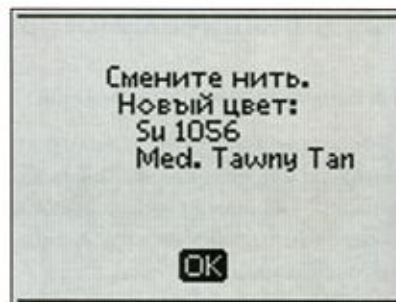

Дизайн включает элементы, которые не открываются

Некоторые дизайны могут содержать данные, которые сложно открыть вышивальной машине. Пожалуйста, в программе 4D™ Organizer пересохраните дизайн.

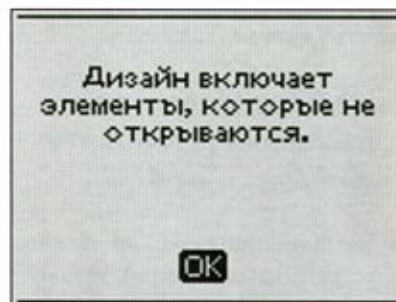

Снимите пальцы

Этот сообщение появляется, когда выбрана функция сдвига вышивального блока в область, ограниченную для установленных пальцев. Снимите пальцы и нажмите кнопку ОК.

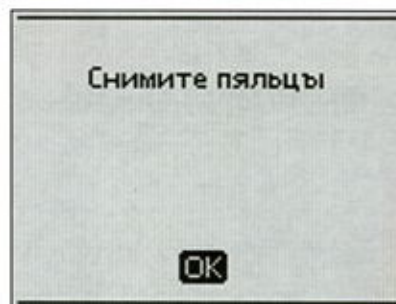

Подсоедините USB - накопитель

Если вы подключили вышивальный блок и нажали кнопку меню Строчек в вышивальном режиме без подсоединенного USB - накопителя, то появится это сообщение. Подсоедините USB - накопитель и нажмите кнопку ОК, теперь вы можете загрузить дизайн. Это сообщение также появляется, если USB - накопитель отсоединен, когда дизайн загружается или вышивается.

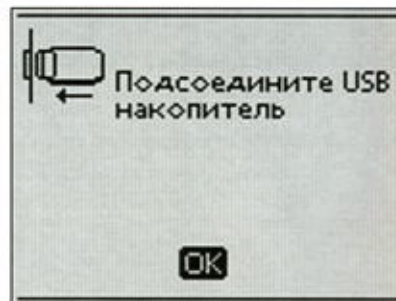

Невозможно считать вышивальные данные с USB - накопителя

Это сообщение появляется, если ваша машина не может считать информацию с USB - накопителя. USB - накопитель может быть поврежден или вы используете USB - накопитель, который не подходит к швейной машине. Нажмите ОК для закрытия сообщения.

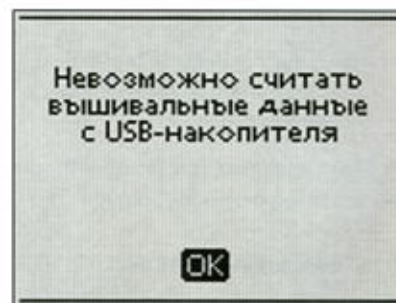

Вышивание закончено

Сообщение информирует вас, что вышивание закончено. Нажмите ОК для закрытия сообщения.

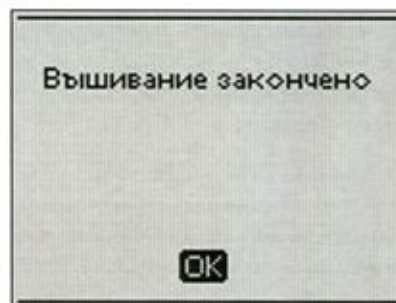

Вышивка слишком велика

Это сообщение появляется, если вы пытаетесь загрузить слишком большой дизайн для вашей машины. Нажмите кнопку ОК для закрытия сообщения и выбора другого дизайна.

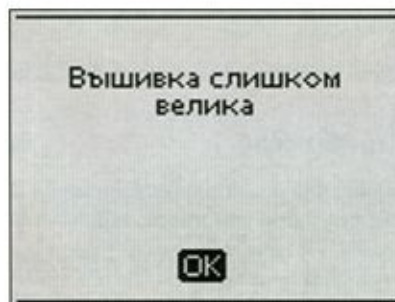

Невозможно выбрать правильные пальцы

При загрузке дизайна, который очень велик для выбранных пальцев, появляется данное сообщение. Удостоверьтесь, что вы выбрали правильные пальцы в перечне Мои Пальцы или загрузите другой дизайн.

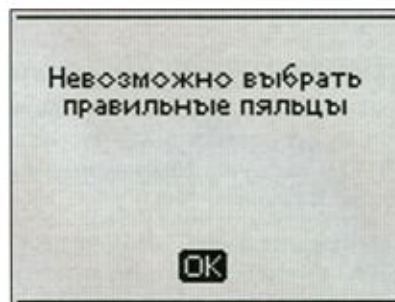

Команда Stop в дизайне

Ваша машина останавливается автоматически, чтобы вы могли обрезать излишки ткани, например в аппликации или ришелье. Смотрите объяснение для каждого дизайна в примерах.

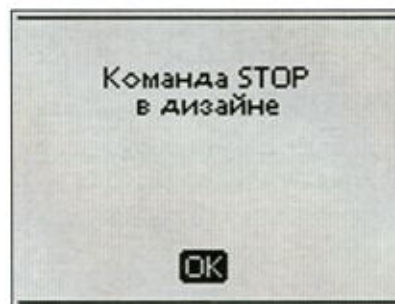

6. Уход за машиной

Замена лампочек

Ваша машина имеет две лампочки освещения. Одна расположена над игольной областью, вторая - над свободным рукавом. Пользуйтесь лампочками мощностью, указанной на передней панели машины (24V, 5W). Вы можете купить их у дилера HUSQVARNA VIKING®.



Выключите машину кнопкой ON/OFF.

1. Наденьте приспособление для смены лампочки из коробки принадлежностей глубокой стороной с пометкой OUT на лампочку. Не крутите лампочку, только потяните ее вниз и снимите.
2. Новую лампочку вложите свободно в неглубокую сторону приспособления с пометкой IN и вставьте, нажав слегка вверх. Убедитесь, что лампочка зафиксирована.

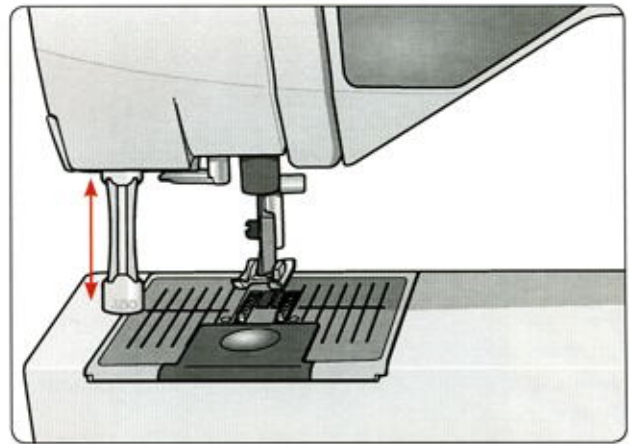

Чистка машины

Для поддержания вашей машины в рабочем состоянии необходима регулярная чистка, но смазка не требуется. Протирайте корпус машины и экран мягкой тряпкой от пыли.



Выключите машину кнопкой ON/OFF.

Чистка в области шпульки

Снимите прижимную лапку и прозрачную крышку шпульки. Опустите зубцы транспортера ткани. Поместите отвертку под игольную пластину, как показано на рисунке, слегка поверните и снимите игольную пластину. Прочистите щеткой зубцы транспортера.

Чистка под игольной пластиной

Время от времени зубцы транспортера и область шпульной корзины следует прочищать от пыли и ворса. Снимите держатель гнезда шпульки (1) и достаньте гнездо шпульки (2). Прочистите щеткой. Можно использовать насадку для пылесоса для удаления пыли.



Модель 30: Будьте внимательны, когда чистите вокруг области ножа.

Поставьте все в обратном порядке.

Примечание: Не задувайте воздух в область шпульной корзины, т. к. пыль и ворс могут попасть внутрь машины.

Установка игольной пластины

Опустите зубцы транспортера, установите игольную пластину так, чтобы ее фиксаторы зашли сзади. Нажмите на пластину вниз, чтобы она зафиксировалась на месте. Установите обратно крышку шпульки.

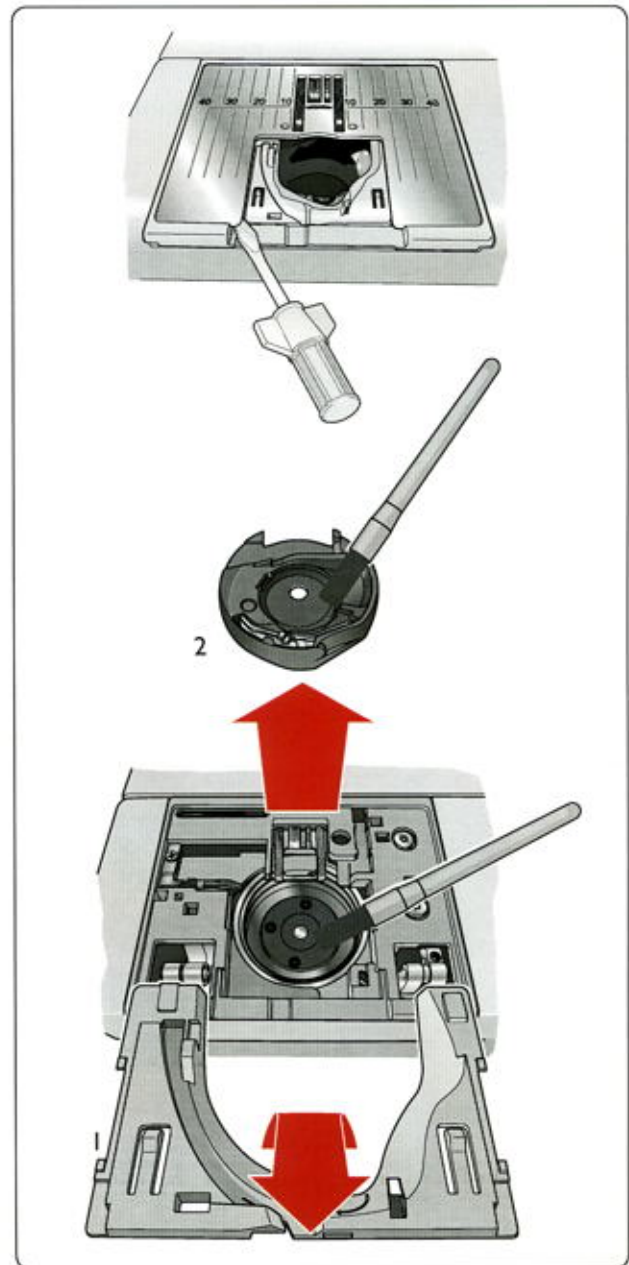

Возможные неисправности

Если вы испытываете какие-то проблемы при шитье, то сначала проверьте:

- Выберите правильный тип и плотность материала в Швейном Советнике (SEWING ADVISOR™).
- Установите рекомендованный на дисплее размер и тип иглы.
- Перезаправьте верхнюю и нижнюю нити.
- Поменяйте положение держателя катушки (вертикальное или горизонтальное).
- Используйте сетки для катушки и качественные нитки. Мы рекомендуем для основного шитья использовать одинаковые нитки для шпульки и катушки. Для декоративного шитья и вышивания мы рекомендуем иглу заправлять вышивальной нитью, а на шпульку наматывать специальную нижнюю нить.

Если возникли проблемы при шитье Сенсорной петли:

- Убедитесь, что белая область коронки соответствует белой отметке на лапке.
- Проверьте, чтобы штырь лапки был правильно подключен в разъем над иглой позади лампочки освещения.

Стягивает ткань?

- Выберите правильный тип и плотность материала в Швейном Советнике (SEWING ADVISOR™).
- Проверьте иглу, возможно она повреждена.
- Установите рекомендованный на дисплее размер и тип иглы.
- Перезаправьте верхнюю и нижнюю нитки.
- Нить должна соответствовать типу ткани и технике шитья.
- Используйте качественные нитки.
- Уменьшите длину стежка.
- Подложите стабилизатор.
- Проверьте натяжение верхней нити.

Пропускает стежки?

- Проверьте иглу—она может быть повреждена.
- Установите рекомендованный на дисплее размер и тип иглы.
- Убедитесь, что игла установлена правильно - плоской стороной назад.
- Перезаправьте верхнюю и нижнюю нитки.

- Установите рекомендованную лапку.
- Выключите машину и включите снова для перезагрузки.
- Проконсультируйтесь с дилером HUSQVARNA VIKING®.

Ломается игла?

- Не тяните ткань во время шитья.
- Установите рекомендованный на дисплее размер и тип иглы.
- Установите иглу правильно, как описано в инструкции по эксплуатации.

Слабое натяжение?

- Выберите правильный тип и плотность материала в Швейном Советнике (SEWING ADVISOR™).
- Перезаправьте верхнюю и нижнюю нитки.
- Установите рекомендованный на дисплее размер и тип иглы.
- Выключите машину и включите снова для перезагрузки.
- Следуйте рекомендациям по применению стабилизатора.

Обрыв верхней нити?

- Возможно запутывание нити.
- Используйте сетки для катушек и качественные нитки. Для специальных ниток, например, металлик или др. необходимо устанавливать специальные иглы.
- Перезаправьте верхнюю и нижнюю нитки - проверьте правильность заправки. При использовании вышивальной нити в качестве верхней, на шпульку лучше наматывать специальную тонкую нижнюю нить.
- Установите рекомендованный на дисплее размер и тип иглы.
- Выключите и снова включите машину для перезагрузки.
- Попробуйте поменять положение держателя катушки (горизонтальное или вертикальное).
- Если повреждено отверстие игольной пластины, то пластину нужно заменить.
- Проверьте соответствие пластинки для катушки размеру катушки.

Ткань не передвигается?

- Убедитесь, что машина не установлена для свободной техники в меню SET.
- Увеличьте длину стежка.
- Проверьте, зубцы транспортера должны быть в верхнем положении.

Обрыв нижней нити?

- Намотайте новую шпульку.
- Замените шпульку в машине, проверьте правильность проводки нити.
- Если повреждено отверстие игольной пластины - замените пластину.
- Прочистите область шпульки.

Неровная намотка шпульки?

- Проверьте проводку нити для намотки шпульки.

Не работает индикатор шпульки?

- Прочистите от ворса область шпульки.
- Применяйте только шпульки HUSQVARNA VIKING®, рекомендованные для вашей модели машины.

Обрезка ниток не работает (только модель 30)

- Снимите игольную пластину и прочистите область шпульки от пыли и ворса.
- Убедитесь, что Селективная обрезка нити включена в меню SET.

Строчка неправильная или узкая?

- В меню SET отмените функции Двойная игла или Безопасность ширины строчки.
- Выключите и включите машину для перезагрузки.
- Замените иглу, перезаправьте верхнюю и нижнюю нитки.
- Используйте стабилизатор.

Машина шьет медленно?

- Проверьте установленную скорость.
- Снимите игольную пластину и прочистите область шпульки и зубцы транспортера от пыли и ворса.
- Имеет ли ваша машина регулярное сервисное обслуживание в сервисе HUSQVARNA VIKING®?

Машина не шьет?

- На модели 20: отведите держатель шпульки влево в швейное положение.
- На модели 30: отведите рычаг намотки шпульки вправо в швейное положение.
- Проверьте правильность подключения электрошнура в разъем машины.
- Проверьте правильность подключения шнура машины в электросеть.
- Проверьте правильность подключения педали.

Вышивка стягивается?

- Применяйте правильный стабилизатор - см. Каталог дополнительных принадлежностей.
- Заправьте ткань в пальцы плотнее. см. стр. 57.

Машина не вышивает?

- Подключите вышивальный блок плотнее к машине.
- Установите правильные пальцы.

Функциональные кнопки не реагируют на нажатие?

- Функциональные кнопки на машине могут быть чувствительны к статическому электричеству. Если кнопки не реагируют, то нужно выключить машину и потом снова включить. Если проблема остается, то обратитесь в Сервисный центр HUSQVARNA VIKING®.

Имеет ли ваша машина регулярное сервисное обслуживание?





















Если вы выполнили предыдущие инструкции этого раздела и неисправность осталась, обратитесь к специалистам фирмы. Там вам всегда помогут советами и рекомендациями о том, что надо предпринять и где вам отремонтировать машину. Не забудьте при этом приложить образец вашего шитья на ткани, которую вы использовали.

Неоригинальные детали и аксессуары

Используйте только оригинальные запасные части и аксессуары HUSQVARNA VIKING®. В противном случае фирма не несет ответственности за поломку и повреждения, вызванные использованием других деталей.

Таблица Швов - меню I. Рабочие строчки

Шов	Номер шва		Название шва	Приж. лапка	Применение
	20	30			
	0	0	Портновская петля	Сенсорная, пет. лапка /С	Стандартная петля для большинства материалов.
	1	1	Прямая строчка, центр. положение иглы	А/В	Для всех техник шитья. Выберите 29 различных положений иглы.
	2	2	Эластичный шов, левое положение иглы	А/В	Для стачивания эластичных материалов.
	3	3	Усиленный прямой шов, центр. полож.	А/В	Для стачивания изделий, подвергающихся большим нагрузкам, например спортивной и рабочей одежды. Тройной и эластичный. Используется также для отстрочки по верху, увеличивайте длину стежка. 29 положений иглы.
	4	4	Трех-ступенчатый зигзаг	А/В	Для штопки, пришивания заплат и резинки. Подходит для легких и средних тканей. Для обработки края выбирайте 1:13.
	5	5	Зигзаг	А/В	Для аппликационных работ, пришивания кружева, шитья лент и др. Ширина стежка уменьшается равномерно слева и справа.
	6	6	Плоский оверлок	В	Для декоративной подгибки и обработки края, шитья штрипок и лент. Для средних/плотных эластичных материалов.
	7	7	Оверлочный шов	Ј	Для стачивания и обработки края за одну операцию с последующей обрезкой. Для легких эластичных и неэластичных материалов.
	8	8	Эластичный Оверлочный шов	В	Для стачивания и обработки края за одну операцию с последующей обрезкой. Для средних и плотных эластичных тканей.
	9	9	Автоматическое пришивание пуговицы	без приж. лапки	Для пришивания пуговицы. Устанавливайте количество стежков на дисплее.
	10	10	Двойной оверлочный шов	В	Для стачивания и обработки края за одну операцию с последующей обрезкой. Для плотных эластичных и неэластичных материалов.
	11	11	Оверлочный шов	В	Для стачивания и обработки края за одну операцию с последующей обрезкой. Для средних эластичных материалов.
	12	12	Эластичная строчка	В	Для обработки трикотажных швов, для пришивания резинки.
	13	13	Трех-ступенчатый зигзаг	Ј/В	Для обработки края всех типов тканей.
	14	14	Усиленный зигзаг	В	Для соединения двух кусков ткани встык или обработки края кожи. для декоративного шитья.
	15	15	Наметочный шов	А/В	Для сшивания двух кусков ткани строчкой с длинными стежками.
	16	16	Невидимая подгибка для эластика	D	Для невидимой подгибки на средних и плотных эластичных материалах.
	17	17	Невидимая подгибка для ткани	D	Для невидимой подгибки на средних и плотных материалах.
	18	18	Роликовый шов	А/В	Для обработки края роликовым швом на легких эластичных материалах, шитья полосок и лент.

	19	19	Эластичный сотовый шов	Л/В	Для создания декоративных сборок (буфы) при помощи эластичной резиновой нити.
	20	20	Соединительный шов	Л/В	Для соединения встык двух кусков ткани с обработанными краями и для пришивания резинки.
	21	21	Штопка (вперед и назад)	Л/В	Для штопки и починки небольших дырок на рабочей одежде, джинсах, столовом белье и др. Задает длину штопки, нажимаем на реверс для продолжения и остановки.
	22	22	Закрепка (вручную)	Л/В	Для укрепления карманов, разрезов, шлевок, окончания застежки-молнии и т.д.
	23	23	Петля с закругленным концом	Сенсорная. пет. лапка /С	Для блузок и детской одежды.
	24	24	Средняя прочная петля	С	Для средних и плотных тканей.
	25	25	Петля -имитация ручной работы	Сенсорная. пет. лапка /С	Вид "петли вручную" на тонких и деликатных тканях. Совет: для выметывания петель на джинсах увеличивайте длину и ширину петли и используйте толстые нитки.
	26	26	Петля с глазком	Сенсорная. пет. лапка /С	Для тирольских жакетов, пальто и т. д.
	27	27	Усиленная петля	Сенсорная. пет. лапка /С	С усиленными закрепками.
	28	28	Прямострочная петля для кожи	Л/В	Для кожи и замши.
	29	29	Глазок	В	Для ремней, шитья кружев и т.д.
	-	30	Монограммный шов	В	Начало и конец - нулевая точка. Для угловых бордюров, гладевых надписей и др. Нажимайте на кнопку реверса для сужения.
	-	31	Монограммный шов	В	Начало и конец - нулевая точка. Для угловых бордюров, гладевых надписей и др. Нажимайте на кнопку реверса для сужения.
	30	32	Сатиновый шов, узкий	В	Для аппликаций, пришивания кружева и тесемок. Для легких и средних тканей.
	31	33	Сатиновый шов, средний	В	Для аппликаций, пришивания кружева и тесемок. Для легких и средних тканей.
	32	34	Сатиновый шов, широкий	В	Для аппликаций, пришивания кружева и тесемок. Для средних и плотных тканей.
	-	35	Фестон Волна	В	Для фестонной обработки края. Излишки ткани обрезаются.
	33	36	Узкий фестон	В	Для фестонной обработки края. Излишки ткани обрезаются.
	34	37	Фестон	В	Для фестонной обработки края. Излишки ткани обрезаются.
	-	38	Фестон	В	Для фестонной обработки края. Излишки ткани обрезаются.
	35	39	Сатиновая стрелка	В	Для фестонной обработки края. Излишки ткани обрезаются.

Вид Строчек

Меню 1: Рабочие строчки, Меню 2: Швы для Квилинга,
Меню 3: Гладьевые и Старинные швы, Меню 4: Декоративные строчки

Швы 0-9
одинаковые во
всех швейных
меню.

DESIGNER TOPAZ™ 20



DESIGNER TOPAZ™ 30



Алфавиты

Block (модели 20 и 30)

ABCDEFGHIJKLMNOPQRSTUVWXYZ Ä Å Ö - . , _
abcdefghijklmnopqrstuvwxyz å ä ö @ . . _
1234567890 Æ æ Ø ø à á ç è é ê í ó ù ú Ñ ñ ß & ? ! ' . _

Brush Line (модель 30)

ABCDEFGHIJKLMNOPQRSTUVWXYZ Ä Å Ö - . , _
abcdefghijklmnopqrstuvwxyz å ä ö @ . . _
1234567890 Æ æ Ø ø à á ç è é ê í ó ù ú Ñ ñ ß & ? ! ' . _

Script (модель 30)

ABCDEFGHIJKLMNOPQRSTUVWXYZ Ä Å Ö - . , _
abcdefghijklmnopqrstuvwxyz å ä ö @ . . _
1234567890 Æ æ Ø ø à á ç è é ê í ó ù ú Ñ ñ ß & ? ! ' . _

Cyrillic и Hiragana (модель 20 и 30)

Русский и Японский алфавиты. См. шрифты на Графическом дисплее вашей машины.

Индекс

+/- кнопки.....27, 35, 62

А

Алфавиты73
Альтернатива.....27, 35, 59
Автоматическая обрезка прыгающих стежков30, 58

Б

Баланс петель.....30
Безопасность ширины строчки.....29, 41, 42
Буквы.....37, 60

В

Вертикальное положение.....12, 15, 17, 22
Верхний регистр.....27, 37, 60
Винил.....34
Винт крепления.....55, 57
Включение/выключение машины ON/OFF.....6, 10
Возврат в начало строчки27, 36
Возможные неисправности69
Вращение дизайна27, 62
Встроенные USB-порты6
Вшивание молнии.....53
Выбор строчки33
Выбор шрифта.....33
Выбор пялец59
Выбор ткани.....27, 32, 34
Вышивальный рукав7, 55
Вышивальная /Штопальная лапка R9, 29, 58
Вышивальный Редактор-обзор.....59
Вышивальное поле59, 60
Вышивальные шрифты23, 24, 55, 60
Вышивальные форматы24, 60
Вышивальные функции.....64
Вышивальные пяльцы, установка.....7, 55, 57
Вышивальные пяльцы, совмещение.....55
Вышивальный режим59-66
Вышивальные нитки.....8, 22

Вышивальный блок

Калибровка56, 58, 65
Подключение.....56
Обзор55
Снятие56
Вышивальный блок, установка7, 56
Вышивальный блок, отключение7, 55, 56
Вышивание.....59
Вязаный материал.....34

Г

Гнездо шпульки18, 68
Горизонтальное положение12, 13, 16, 17

Д

Двойная игла.....15, 29, 41, 42
Двойная игла, размеры29
Двойная игла, заправка.....15
Декоративные строчки.....33, 73
Держатель катушки6, 12
Горизонтальное положение.....12, 13, 16, 17
Вертикальное положение.....12, 13, 15, 16, 17, 22
Дизайн, высота59, 62
Дизайн, наименование61
Дизайн, номер55
Дизайн, предварительный просмотр59
Дизайн, поворот59
Дизайн23, 55
Вертикальное зеркальное отражение62
Вращение62
Горизонтальное зеркальное отражение.....62
Загрузка.....58, 60
Изменения размера.....62
Команда Stop67
Конвертация24
Положение.....59, 62
Дизайн, ширина.....59, 62
Диски натяжения нити6, 13
Длина стежка32, 35
Добавление буквы37, 60

Добавление команд.....	38
Добавление строчки или буквы в другое положение.....	38
Добавление одного элемента несколько раз.....	38
Дополнительный держатель катушки.....	6, 12, 15, 18
Дополнительная поверхность для шитья.....	11

З

Загрузка дизайна.....	58, 60
Загрузка сохраненной строчки/комбинации.....	40
Загрузка текста для вышивания.....	61
Загрузка шрифта.....	60
Закрепки.....	26
Замена игольной пластины.....	68
Замена цвета нити.....	58, 66
Замена лампочки освещения.....	68
Замена иглы.....	20
Замена лапки.....	20
Заправка иглы.....	14
Заправка машины верхней нитью.....	13
Заправка ткани в пяльцы.....	57
Звуковой сигнал.....	31
Зеркальное отражение, вертикальное.....	27, 36, 62
Зеркальное отражение, горизонтальное.....	27, 36, 62

И

Игла, замена.....	20
Игла с лопастью.....	21
Иглы.....	8, 14, 21
Игла сверху/внизу.....	25, 64
Иглодержатель.....	6
Изменение буквы или строчки в комбинации.....	38
Изменение дизайна.....	62
Изменение комбинации.....	39
Изменение размера.....	62

К

Калибровка.....	56, 58
Каталог примеров DESIGNER TOPAZ™ Sampler Book..	8, 55

Каталог принадлежностей.....	8
Квилт строчки.....	33, 73
Клипсы для пялец.....	8, 55
Кнопка Info.....	27, 58, 61
Кнопка FIX.....	26, 38, 64
Кнопка FIX auto.....	28
Кнопка PROG.....	37, 61
Кнопка Start/Stop.....	26
Кнопка STOP.....	25, 38, 47, 54, 64
Кнопки выбора строчки.....	27, 33
Кнопки-стрелки.....	27
Кожа.....	34
Количество стежков.....	55, 59, 61
Количество цветов.....	61
Количество цветов в вышивке.....	59
Количество стежков в текущем цветовом блоке.....	59
Команда STOP.....	25, 38, 47, 54, 64
Команда Stop в дизайне.....	67
Команды обрезки.....	30, 58
Конвертация дизайнов.....	24
Контраст.....	31
Коробка для принадлежностей.....	7
Коробка для принадлежностей, снятие.....	11
Крышка откидная.....	6, 33
Крышка шпульки.....	6, 18, 68

Л

Лапка А универсальная.....	9
Лапка В для декоративных строек.....	9
Лапка В для дек. строчек, прозрачная.....	9, 51
Лапка С для молнии.....	9, 51
Лапка D для невидимой подгибки.....	9
Лапка E для молнии.....	9, 53
Лапка J.....	9
Лапка Н скользящая.....	9
Лапка для свободной техники.....	29
Лампочка освещения, снятие.....	68
Лампочки освещения.....	6
Замена.....	68
Линейка для пуговицы.....	6, 50

М

Материал вязаный	34
Маховик	6
Машина - обзор	6-7
Меню SET	27, 28
Меню Строчек	27, 33, 60
Мои пальцы	30, 63
Мои строчки	33, 40
Молнии	53
Монохром	25, 64

Н

Нажимная панель	6, 27
Название загруженного дизайна	59
Наметка	26, 34, 47, 64
Намотка шпульки	6, 16, 17, 18
Намотка на шпульку специальной нити	16, 17
Направитель с предварительным натяжением нити	6, 13
Натяжение нити	19, 28
Натяжение нити при намотке шпульки	6, 16, 17, 18
Начало вышивания	58
Невидящая подгибка	34, 49
Нижний регистр	27, 37, 60
Нитеобрезатель	14
Нитевдеватель	14
Нитепритягиватель	13
Нитки	22
Ножницы	8
Номер строчки	32, 33

О

Обзор строчек	73
Область шпульки	43, 68
Обновление вашей машины	24
Обрезка	26, 29, 38
Обрезка кончика нити	65
Обрезка нити	6, 14, 16, 17, 18, 26
Оверлочные строчки	34, 45
Одноцветная вышивка	25, 64
Опции пялец	27, 58, 63
ОК	27, 64
Опускание зубцов транспортера	20

Опускание лапки	25
Оставшееся количество стежков в дизайне	59
Отвертка	8, 20, 68
Отключение вышивального блока	56

П

Память	40
Панель строчек	6
Панель функциональных кнопок	6, 25
Парковка	25, 56, 63, 64
Педаля	8
Подключение	10
Переход стежок за стежком	27, 64
Переход цвет за цветом	27, 64
Петли	34, 50
Петля в ручном режиме	51
Петля с вкладным шнуром	51
Пластинки для катушек	6, 8, 12
Плотность строчки	32, 35
Подгибка	48
Подгибка эластичных тканей	48
Подготовка к вышиванию	55-56
Подключение ножной педали	10
Подключение вышивального блока	56
Подключение к электросети	10
Подключение к USB -порту	23
Подъем лапки	25
Подъемная пластинка	8, 20, 48, 52
Поле строчки	32
Положение дизайна	62
Положение иглы	32, 35
Положение лапки "плавающее"	28
Положение Обрезка	25, 63, 64
Положение Парковка	25, 56, 63, 64
Положение пялец	63
Положение строчки	35
Положение шпульки	63
Прилагаемые принадлежности	8-9
Прилагаемые пяльцы	8
Прижимные лапки	9
Прижимные лапки	9
Прижимная лапка, фиксатор	6, 20
Прижимная лапка, замена	20
Прижимная лапка, опускание	25
Прижимная лапка, давление на ткань	19, 28

Прижимная лапка, подъем.....	6, 25
Принадлежности.....	8
Проверка углов.....	64
Программа Embroidery Machine Communication CD.....	24
Программа.....	24, 30
4D™ Configure.....	24
4D™ Organizer.....	24, 60
4D™ QuickFont.....	24, 60
Установка.....	24
Запуск.....	24
PDF -путеводитель.....	24
Программное обеспечение, версия.....	31
Программирование.....	37
Программирование букв.....	37
Пуговица, пришивание.....	52
Пуговица, размер.....	50
Путеводитель.....	8
Пяльцы	
DESIGNER™ Crown Hoop.....	8
DESIGNER™ Royal Hoop.....	8
DESIGNER™ Splendid Square Hoop.....	8
Обзор.....	55
Установка.....	57
Пяльцы, клипсы.....	8, 55
Пяльцы, размеры.....	30, 58, 63, 67
Р	
Рабочие строчки.....	33, 71, 73
Разъем для подключения педали.....	6
Разъем для подключения электрошнура.....	6
Распаковка машины.....	10
Распарыватель.....	8
Реверс.....	26, 47, 51, 54
Регистрация машины.....	24
Редактор текста.....	60
Режим программирования.....	27
Рекомендации по шитью.....	32
Рекомендации по применению игл.....	32
С	
Сатиновые строчки и меретки.....	33, 73
Свободный рукав.....	6, 11
Селективная обрезка нити.....	26, 38

Селективная автоматическая обрезка нити.....	29
Сенсор нити.....	15, 43
Сенсорная лапка.....	28
Сенсорное положение лапки.....	25
Сенсорный подъем лапки.....	19, 25
Сенсорное давление лапки.....	19
Сенсорная одношаговая петля.....	9, 14, 30, 42, 50, 51
Скользящие пластинки.....	8
Скорость вышивания.....	25, 59
Скорость намотки шпульки.....	17, 18
Скорость шитья.....	32
Создание комбинации строчек.....	37
Сообщения на дисплее.....	41, 65
Сохранить в Моих Строчках.....	27, 40
Стачивание.....	34, 45
Стачивание и обметка.....	34, 46

Т

Таблица строчек.....	71
Тейперинг.....	54
Текстильный маркер.....	8, 22
Текущий цвет.....	59
Текущий стежок.....	59, 63
Текущий вид.....	59
Техника свободного передвижения.....	29, 42
Техника свободного передвижения пружинная.....	29
Техники шитья.....	27, 32, 34, 45-52
Типы материалов.....	22

У

Удаление буквы.....	61
Удаление сохраненной строчки или комбинации.....	40, 44
Удаление строчек и букв.....	38
Универсальная игла.....	21
Упаковка после шитья.....	11
Установка программы.....	24
Установка пялец.....	57, 63, 65
Установка шпульки.....	18
Установки строчки.....	35
Уход за машиной.....	68

Ф

Фетровая прокладка	8
Фиксатор палец	8
Форматы	60
Функциональные кнопки	6, 25

Ц

Цветовой блок	61
Цветовые блоки, перечень	61
Центральное положение	63

Ч

Чистка области шпульки	68
Чистка машины	68
Чистка	27, 38, 40, 61

Ш

Швейные техники	27, 32, 34, 45–52
Швейный режим	32–42
Ширина строчки	32, 35
Шитье комбинации строчек	39
Шнур электрический	8
Подключение	10
Шрифты, файлы	60
Шпульки	8, 16, 17, 18, 58
Установка	18
Намотка	6, 16, 17, 18
Шрифты, меню	27, 33
Шрифты	33
Загрузка	60
Выбор	33
Шрифты, размер	60
Штопка	47
Штопальная лапка R	9

Э

Эксклюзивная Сенсорная Система EXCLUSIVE SENSOR SYSTEM™ (ESS)	19
Эксклюзивный Швейный Советник Exclusive SEWING ADVISOR™	27, 34
Выбор ткани	27, 32, 34
Техника шитья	27, 32, 34
Экстра лифт	25

Я

Язык	31
USB накопитель	8, 23, 24, 55, 60
использование	23
USB -порт	23

Фирма Хускварна Викинг оставляет за собой право на изменения модификации, дизайна оборудования и ассортимента без предупреждения. Такие изменения, тем не менее, всегда позволяют облегчить использование швейной машины.

Интеллектуальная собственность

Патенты, защищающие этот продукт, перечислены в табличке, закрепленной на швейной машине.

HUSQVARNA, VIKING, "Crowned H-mark", KEEPING THE WORLD SEWING & Дизайн, DESIGNER, DESIGNER TOPAZ, 4D и SEWING ADVISOR, являются зарегистрированными торговыми марками или торговыми марками, принадлежащими Компании VSM Group AB или ее лицензиату.

Программа - 4D™ Embroidery Machine Communication CD

(Для компьютера. См. стр. 24)



Пожалуйста, знайте, что при утилизации этого продукта необходимо внимательно ознакомиться с правилами безопасности в соответствии с действующим Национальным законодательством, установленным для электрических приборов.



413 17 28 - 56A • Russian • Inhouse • © 2008 VSM Group AB • All rights reserved • Printed in Sweden on environment friendly paper