

IMPORTANTES INSTRUCCIONES DE SEGURIDAD

Cuando se usa un aparato eléctrico, debe seguirse unas precauciones básicas y que vienen incluidas a continuación.

"Leer las instrucciones antes de usar la máquina de coser."

PELIGRO— Para reducir el riesgo de una descarga eléctrica.

1. La máquina no debe dejarse nunca desatendida mientras esté conectada. Desconectar la máquina de la red eléctrica inmediatamente después de su uso y antes de limpiarla.
2. Desconectar la máquina de la red antes de cambiar la bombilla.
Colocar una bombilla del mismo tipo con una potencia de 15 Watios.

CUIDADO— Para reducir el riesgo de quemaduras, fuego, descargas eléctricas o causar daños a personas.

1. No usar la máquina como un juguete.
Prestar atención si fuese necesario cuando la máquina está siendo usada por niños o cerca de ellos.
2. Usar la máquina de coser solamente como se describe en este manual.
Usar únicamente los accesorios recomendados por el fabricante y que vienen especificados en este manual.
3. No trabajar nunca con la máquina en caso de que tenga el cable o el enchufe en malas condiciones, si no cose correctamente, en caso de que se haya caído, haya sido dañada o se haya mojado.
4. No usar la máquina con los orificios de ventilación bloqueados. Mantener los orificios de ventilación de la máquina de coser y el pedal sin acumulación de polvo, suciedad y restos de tejido.
5. No introducir no insertar objetos en los orificios de ventilación.
6. No usar al aire libre.
7. No usar mientras se estén utilizando productos aerosoles (spray) o en lugares donde se esté administrando oxígeno.
8. Para desconectar, girar el interruptor hasta la posición Off ("0"), luego desconectar el enchufe de la red.
9. No desconectar el enchufe tirando del cable. Para desconectar, tirar de la clavija, no del cable.
10. Mantener los dedos alejados de todas las partes móviles de la máquina. Tener un cuidado especial con la aguja.
11. Usar siempre la placa de agujas apropiada. Una placa de agujas impropia puede producir la rotura de la aguja.
12. No usar agujas despuntadas.
13. No presionar ni tirar del tejido mientras se está cosiendo. Esto podría doblar la aguja y romperla.
14. Situar el interruptor principal de la máquina en posición Off ("0") cuando se realice algún ajuste en el área de la aguja como enhebrar la aguja, cambiar la aguja, cambiar la canilla, cambiar el pie prensatelas y similares.
15. Desconectar siempre la máquina de la red eléctrica cuando se retiren las tapas, para lubricar, o cuando se realice algún otro tipo de ajuste mecánico mencionado en el manual de instrucciones.

CONSERVE ESTE MANUAL DE INSTRUCCIONES

Esta máquina de coser es para uso doméstico

Este instrumento se conforma con directivo de CEE 89/336/EEC cubriendo supresión contra interferencia de radio.



Este equipo está etiquetado con el símbolo de reciclado que puede verse arriba. Esto quiere decir que al final de la vida del equipo, éste debe ser llevado a un punto de recogida específico para equipos electrónicos, y no a los contenedores normales de residuos domésticos. Esto beneficiará al medio ambiente para todos. (Sólo Unión Europea)

ОСНОВНЫЕ УКАЗАНИЯ ПО ТЕХНИКЕ БЕЗОПАСНОСТИ

При пользовании данным электротехническим устройством следует соблюдать основные меры безопасности, приведенные ниже. Ознакомьтесь с ними перед работой на швейной машине.



ОПАСНО— Для снижения риска поражения электричеством:

1. Швейную машину никогда не оставляйте без внимания во включенном состоянии. Немедленно вынимайте штепсель машины из электрической розетки после работы на машине и перед чисткой.
2. Всегда вынимайте штепсель из розетки перед заменой лампочки. Производите замену на лампу того же типа для постоянного напряжения 6,5 В мощностью 2,8 Вт.

ВНИМАНИЕ— Для снижения риска загорания, пожара, поражения электрическим током и травм у работающих:

1. Не позволяйте использовать машину в качестве игрушки. Необходима особая внимательность при работе на швейной машине рядом с детьми.
2. Используйте швейную машину только по ее назначению в соответствии с настоящей Инструкцией. Используйте только те принадлежности, которые рекомендованы изготовителем и приведены в Инструкции.
3. Никогда не работайте на швейной машине при поврежденных шнуре питания или вилке, если машина работает неправильно, если ее роняли и повредили, или же она попала в воду. Возвратите машину ближайшему официальному дилеру или в сервисный центр для обследования, ремонта, электрических или механических регулировок.
4. Никогда не работайте на швейной машине, если у нее засорены какие-либо воздушные отверстия. Содержите вентиляционные отверстия машины и педаль управления свободными от текстильного волокна, пыли и обрезков ткани.
5. Не допускайте попадания посторонних предметов в какое-либо из отверстий машины.
6. Не используйте швейную машину вне помещения.
7. Не работайте там, где применяются вещества в аэрозольной упаковке или чистый кислород.
8. Для отсоединения машины поверните основной выключатель в положение «0» (ОТКЛЮЧЕНО), затем выньте вилку из розетки.
9. Не отключайте машину, выдергивая шнур питания. При отключении держите рукой вилку, а не шнур.
10. Оберегайте пальцы рук от всех подвижных частей. Особая осторожность необходима в зоне движения иглы.
11. Не шейте при поврежденной игольной пластине, так как это может вызвать поломку иглы.
12. Не пользуйтесь гнутыми иглами.
13. Не подтягивайте и не подталкивайте ткань при шитье. Это может отогнуть иглу и вызвать ее поломку.
14. Отключайте швейную машину (положение «0») при выполнении любых регулировок в зоне иглы, таких как заправка иглы нитью, смена иглы, намотка шпульки, замена прижимной лапки и т.д.
15. Всегда вынимайте штепсель швейной машины из электрической розетки при снятии крышек, смазке машины и осуществлении всех регулировок, упомянутых в настоящей Инструкции по эксплуатации.

ОСТОРОЖНО— Движущиеся части - Во избежание получения травм отключайте машину перед обслуживанием. Закройте крышку перед работой на машине.

СОХРАНИТЕ НАСТОЯЩИЕ УКАЗАНИЯ

Эта швейная машина предназначена только для домашней или аналогичной работы.

Данная машина отвечает требованиям Директивы ЕЕС 89/336/ЕЕС в части электромагнитной совместимости.

www.promelectroavtomat.ru

TABLE OF CONTENTS

1. KNOWING YOUR SEWING MACHINE

Machine identification	6 - 9
Accessories	10 - 11
Setting up your machine	12 - 13
Spool pins, Presser foot lever	14 - 15
Pressure regulator	14 - 15
Drop feed lever	16 - 17
Converting to free-arm sewing	16 - 17
Reverse stitch lever	16 - 17
Stitch pattern dial and indicator	18 - 19
Stitch length/super (stretch) stitch control	18 - 19
Zig zag width adjusting lever	18 - 19
Winding the bobbin	20 - 21
Threading the bobbin thread	22 - 23
Needle, thread and fabric chart	24 - 25
Threading the top thread	26 - 27
Using automatic needle threader	28 - 29
Picking up bobbin thread	30 - 31

2. STARTING TO SEW

Machine setting chart	32 - 35
Straight stitch	36 - 45
Turning a square corner, Darning, Inserting zips and piping, Sewing on heavy fabric, Adjusting top thread tension	

Changing presser feet	44 - 45
Zigzag stitch	46 - 47
Satin stitch	
Blind stitch	48 - 49
Three-step zigzag	50 - 51
Double-action stitch	50 - 51
Shell hem	52 - 53
Faggoting	52 - 53
Stretch stitches	54 - 59
Triple straight stitch, Ric-rac stitch, Overlock stitch, Smocking stitch, Elastic overlock stitch, Fishbone stitch, Stretch overlock stitch, Stretch patching stitch	
Decorative embroidery designs	60 - 61
Tips on design stitching	
Buttonhole making	62 - 67
Corded buttonholes, Adjusting stitch balance	

3. CARING FOR YOUR MACHINE

Cleaning the feed dogs and shuttle area	68 - 69
Changing light bulb	70 - 71

4. CHECK CHART FOR PERFORMANCE PROBLEMS

.....	72 - 73
-------	---------

For European version

Dimensions: 410 mm × 170 mm × 300 mm
Mass of the equipment: 7.3 kg
Rated Voltage: 220V ~
Rated Frequency: 60Hz
Rated input: 90W
Acoustic noise level: less than 70db(A)

CONTENIDO

1. PRINCIPALES PARTES DE LA MAQUINA

Identificación de la máquina	6 - 9
Accesorios	10 - 11
Preparación de la máquina	12 - 13
Porta carretes, Palanca pie prensatelas	14 - 15
Regulador de presión	14 - 15
Control de dientes	16 - 17
Conversión para la costura con brazo	16 - 17
Palanca de la puntada de retroceso	16 - 17
Selector e indicador de puntadas	18 - 19
Control largo de puntada y puntada super (elástica) ..	18 - 19
Selector ancho puntada	18 - 19
Devanado de la canilla	20 - 21
Enhebrado del hilo de la canilla	22 - 23
Tabla de hilo, aguja y material	24 - 25
Enhebrado del hilo superior	26 - 27
Empleo del enhebrador aguja	28 - 29
Recogida del hilo de la canilla	30 - 31

2. EMPEZER A COSER

Esquema de ajuste de la máquina	32 - 35
Puntada recta	36 - 45
Giro en esquinas en ángulo recto, Zurcido,	
Inserción de cremalleras y vivo,	
Cosiendo materiales pesados,	
Ajuste de la tensión del hilo superior	

Cambio del pie prensatelas	44 - 45
Puntada zig-zag	46 - 47
Puntada de relleno	
Puntada invisible	48 - 49
Zig-zag de tres puntadas	50 - 51
Puntada de acción doble	50 - 51
Doblamiento de concha	52 - 53
Fagoting (Diente de rata)	52 - 53
Puntadas elásticas	54 - 59
Puntada recta triple, Puntada zig-zag a dos agujas,	
Puntada overlock, Puntada nido de abeja,	
Puntada overlock elástica, Puntada raspa,	
Puntada overlock elástica,	
Puntadas elástica de parches	
Diseños de bordados decorativos	60 - 61
Tipos de puntadas decorativas	
Confección de ojales	62 - 67
Ojales con cordón,	
Ajuste de la compensación puntadas ojal	

3. CUIDE SU MAQUINA

Limpiar el area del transportador y la lanzadera	68 - 69
Cambio de la bombilla	70 - 71

4. CUADRO DE EXAMEN PARA LOS PROBLEMAS DE EJECUCION

.....	72 - 73
-------	---------

Para versión europea

Dimensiones: 410 mm × 170 mm × 300 mm
Peso del equipo: 7,3 kg
Voltaje nominal: 220V ~
Frecuencia nominal: 60Hz
Consumo nominal: 90W
Nivel de ruido acústico: menos de 70db(A)

ОГЛАВЛЕНИЕ

1. УСТРОЙСТВО ШВЕЙНОЙ МАШИНЫ

Детали машины	6 - 9
Принадлежности	10 - 11
Подготовка машины к работе	12 - 13
Катушечные стержни, Рычаг прижимной лапки	14 - 15
Регулятор давления лапки	14 - 15
Регулятор транспортера	16 - 17
Свободный пошив рукава	16 - 17
Рычаг реверса строчки	16 - 17
Переключатель селектор и панель индикации образцов	18 - 19
Регулятор длины стежка эластичной строчки	18 - 19
Регулятор ширины строчки	18 - 19
Намотка шпульки	20 - 21
Заправка нижней нитки	22 - 23
Таблица игл, ниток и материалов	24 - 25
Заправка верхней нити	26 - 27
Как пользоваться устройством вдевания нитки в иглу	28 - 29
Подъем нижней нити	30 - 31

2. НАЧАЛО ШИТЬЯ

Схема настройки машины	32 - 35
Прямая строчка	36 - 45
Поворот под прямым углом, Штопка, Притачивание молний и окантовывание, Шитье на тяжелой ткани, Регулировка натяжения верхней нити	

Смена прижимной лапки	44 - 45
Строчка зигзаг	46 - 47
Атласная строчка	
Потайная строчка	48 - 49
Трехшаговый зигзаг	50 - 51
Трикотажная строчка	50 - 51
Подрубка (ракушка)	52 - 53
Перистая строчка	52 - 53
Эластичные строчки	54 - 59
Тройная стачивающая строчка, Усиленный тройной зигзаг, Обметочная строчка, Вязальная строчка, Эластичная обметочная строчка, строчка (рыбья кость) Эластичная обметочная строчка, Эластичная строчка для притачивания заплата	
Фасонные строчки для вышивания	60 - 61
Некоторые полезные советы	
Обметка пуговичных петель	62 - 67
Рубчатые петли для пуговиц, Регулировка баланса стежка	

3. ОБСЛУЖИВАНИЕ МАШИНЫ

Чистка транспортера и мест а установки челнока	68 - 69
Замена лампочки	70 - 71

4. ПЕРЕЧЕНЬ ВОЗМОЖНЫХ НЕИСПРАВНОСТЕЙ

.....	72 - 73
-------	---------

For European version

Dimensions: 410 mm × 170 mm × 300 mm
Mass of the equipment: 7.3 kg
Rated Voltage: 220V ~
Rated Frequency: 60Hz
Rated input: 90W
Acoustic noise level: less than 70db(A)

1. KNOWING YOUR SEWING MACHINE

MACHINE IDENTIFICATION

1. Reverse stitch lever
2. Thread guide
3. Pressure regulator
4. Thread take-up
5. Thread tension dial
6. Face cover
7. Thread cutter
8. Auxiliary bed
(Accessory box)
9. Drop feed lever
10. Bobbin winder
11. Bobbin winding regulator
12. Stitch indicator
13. Stitch length adjusting dial
14. Stitch pattern dial
15. Zig zag width adjusting lever
16. Retractable spool pin
17. Hand wheel
18. Light switch
19. Speed controller receptacle
20. Identification plate
21. Handle
22. Spool pin
23. Buttonhole lever
24. Presser foot lever
25. Buttonhole stitch adjuster

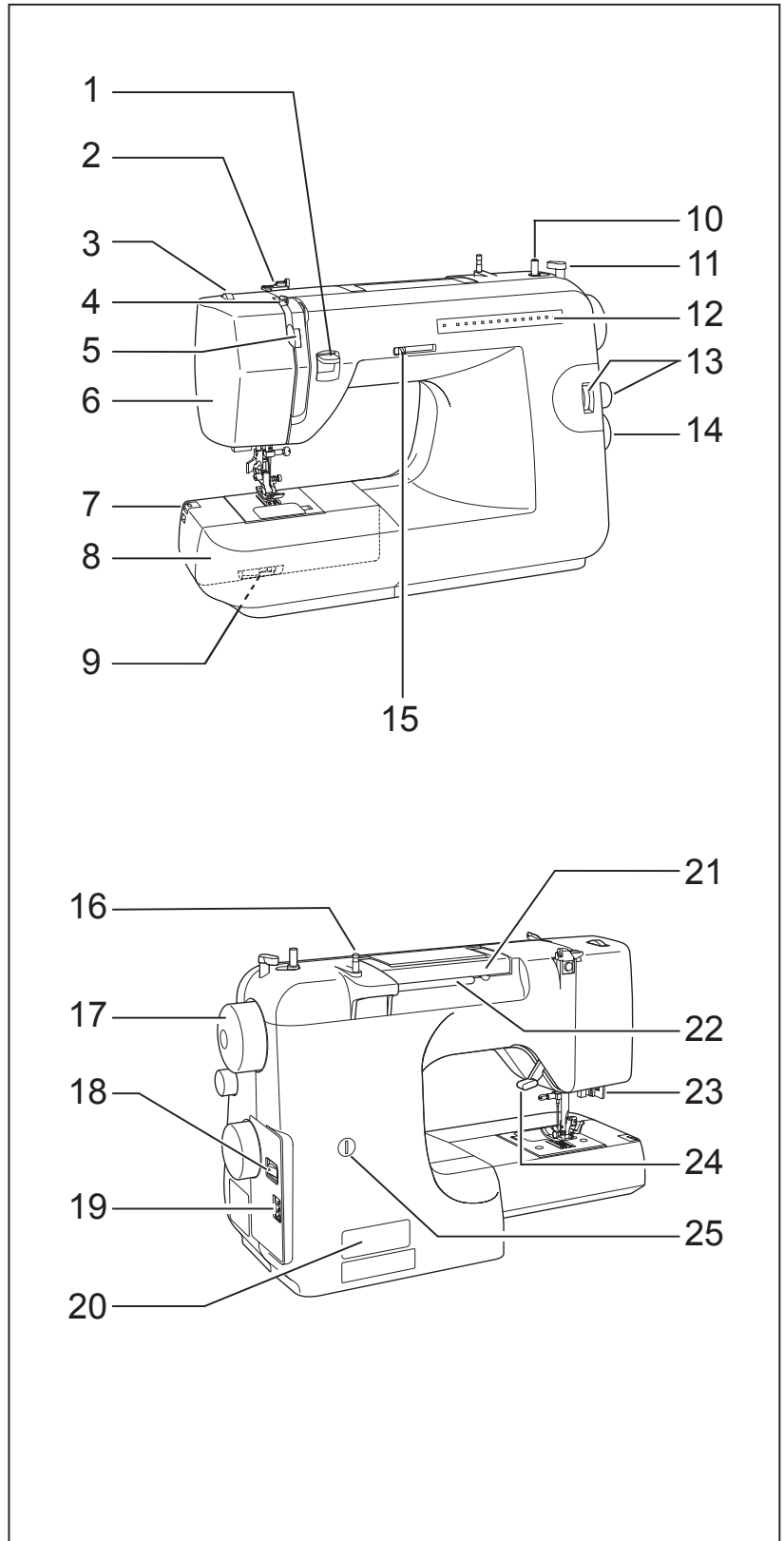

1. PRINCIPALES PARTES DE LA MAQUINA

IDENTIFICACION DE LA MAQUINA

1. Palanca puntada de retroceso
2. Guía hilo
3. Regulador de presión
4. Tria-hilos
5. Control tensión hilo
6. Cubierta frontal
7. Cortador de hilo
8. Base de extensión
(caja de accesorios)
9. Control de dientes
10. Eje devanador canilla
11. Tope devanador canilla
12. Indicador de puntadas
13. Control longitud puntada
14. Selector de puntadas
15. Selector ancho puntada
16. Pasador carrete
17. Volante
18. Interruptor corriente / luz
19. Enchufe del control por pedal
20. Placa de identificación
21. Asa para llevar
22. Pasador carrete
23. Palanca para ojales
24. Palanca pie prensatelas
25. Dispositivo de ajuste puntada ojal

1. УСТРОЙСТВО ШВЕЙНОЙ МАШИНЫ

ДЕТАЛИ МАШИНЫ

1. Рычаг реверса строчки
2. Нитенаправитель
3. Регулятор давления лапки
4. Нитепритягиватель
5. Регулятор натяжения верхней нити
6. Фронтальная крышка
7. Нитеобрезатель
8. Выдвижной столик
(коробка для принадлежностей)
9. Управление транспортером
10. Стержень моталки
11. Упор моталки
12. Панель индикации образцов
13. Регулятор длины стежка
14. Переключатель-селектор строчки
15. Регулятор ширины строчки
16. Выдвигаемый катушечный стержень
17. Маховое колесо
18. Переключатель питания/освещения
19. Гнездо шнура питания
20. Табличка с номером
21. Ручка
22. Катушечный стержень
23. Рычаг обметки пуговичных петель
24. Рычаг прижимной лапки
25. Регулятор обметки пуговичных петель

- 26. Automatic needle threader
- 27. Presser foot screw
- 28. Needle
- 29. Hook cover
- 30. Needle bar
- 31. Needle clamp screw
- 32. Presser foot release lever
- 33. Presser foot
- 34. Feed dogs
- 35. Needle plate
- 36. Hook cover release button
- 37. Foot controller
- 38. Instruction manual

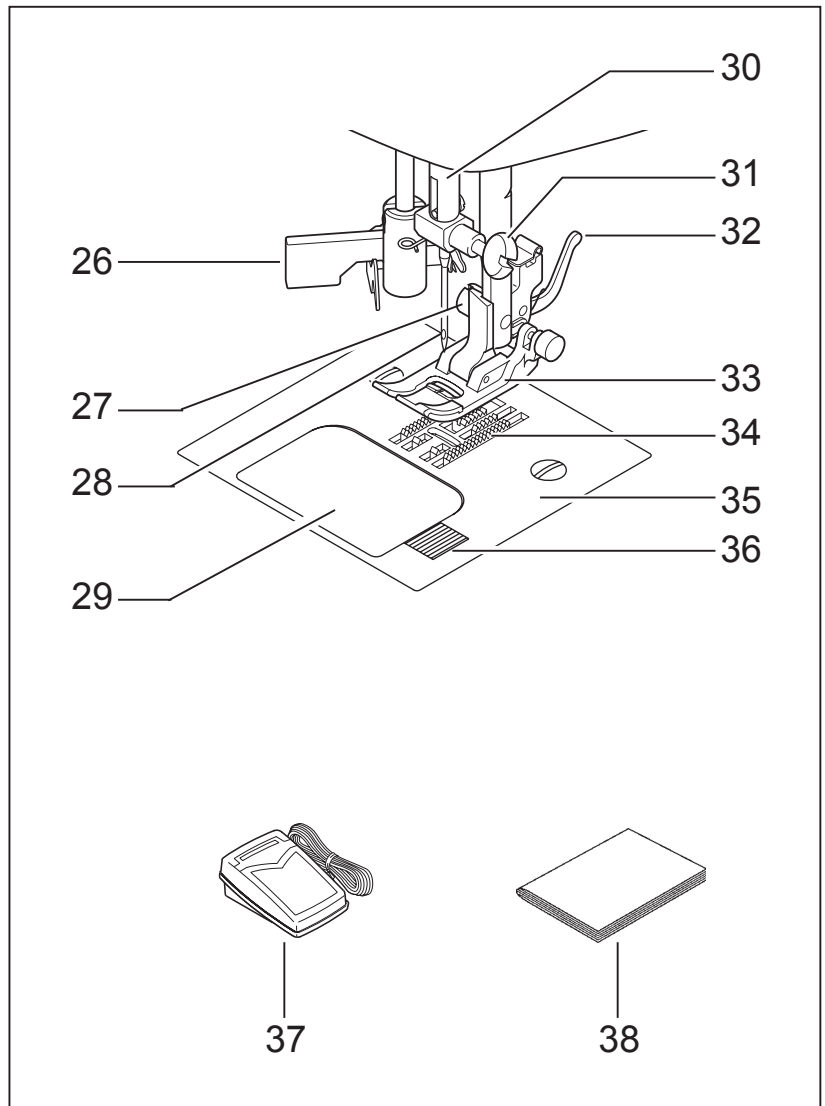

-
26. Enhebrador automatico aguja
 27. Tornillo pie prensatelas
 28. Aguja
 29. Tapa de canilla
 30. Barra de aguja
 31. Tornillo de sujeción aguja
 32. Palanca de desprendimiento prensatelas
 33. Pie prensatelas
 34. Transporte de dientes
 35. Plancha aguja
 36. Botón de apertura tapacanilla
 37. Control por pedal (Reostato)
 38. Manual de instrucciones

-
26. Устройство вдевания нитки в иглу
 27. Винт прижимной лапки
 28. Игла
 29. Крышка шпульного отсека
 30. Игольный шток
 31. Винт иглодержателя
 32. Рычажок фиксатора прижимной лапки
 33. Прижимная лапка
 34. Транспортёр
 35. Игольная пластинка
 36. Защелка крышки шпульного отсека
 37. Пускорегулирующий реостат
 38. Инструкция по эксплуатации

ACCESSORIES

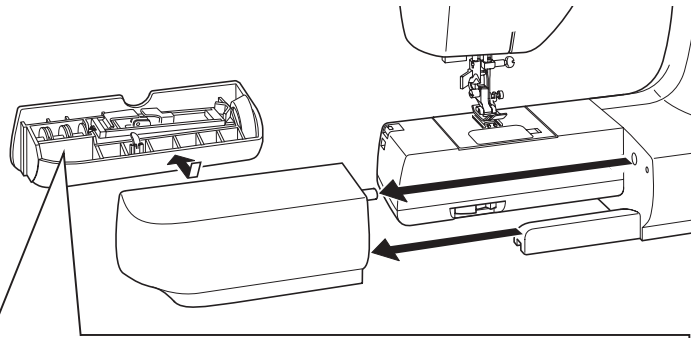

1. Needles
2. Bobbins
3. Spool pin cap (large)
4. Spool pin cap (small)
5. Seam ripper/Brush
6. Screwdriver (large)
7. Screwdriver (small)
8. Oiler
9. Blind stitch presser foot
10. Zipper foot
11. Overcasting foot
12. Buttonhole foot
13. Hard case

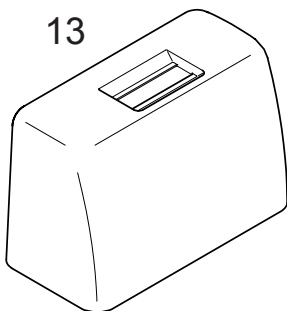
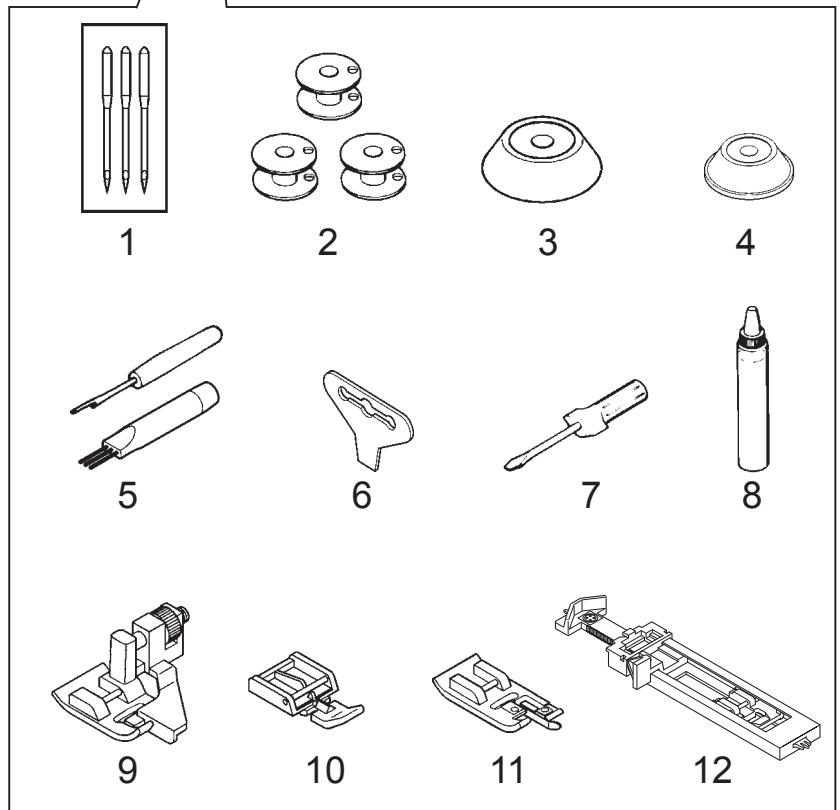

ACCESORIOS

1. Agujas
2. Canillas
3. Tapa del pasador carrete
4. Tapa del pasador carrete
5. Abridor de ojales/Cepillo
6. Destornillador (grande)
7. Destornillador (pequeño)
8. Lubrificador (Aceitera)
9. Prensatelas de puntada invisible
10. Pata para cremalleras
11. Pata para overlocado
12. Pata para ojales
13. Caso duro

ПРИНАДЛЕЖНОСТИ

1. Набор игл
2. Шпульки
3. Колпачок катушечного стержня (большая)
4. Колпачок катушечного стержня (маленькая)
5. Распорочный нож для пуговичных петель/Щетка
6. Отвертка (большая)
7. Отвертка (маленькая)
8. Масленка
9. Лапка для потайной строчки
10. Лапка для втачивания застежки молнии
11. Лапка для подрубки края
12. Лапка для вышивания пуговичных петель
13. Жёсткий чехол

SETTING UP YOUR MACHINE

Be sure to wipe off any surplus oil from needle plate area before using your machine the first time.

FOOT CONTROLLER

Connect the plug of the foot controller into the machine socket (1) and your wall outlet (2) as illustrated.

LIGHT SWITCH

Your machine will not operate until the light switch is turned on. The same switch controls both the power and the light.

When setting the machine, or changing needles, etc., machine must be disconnected from the power supply.

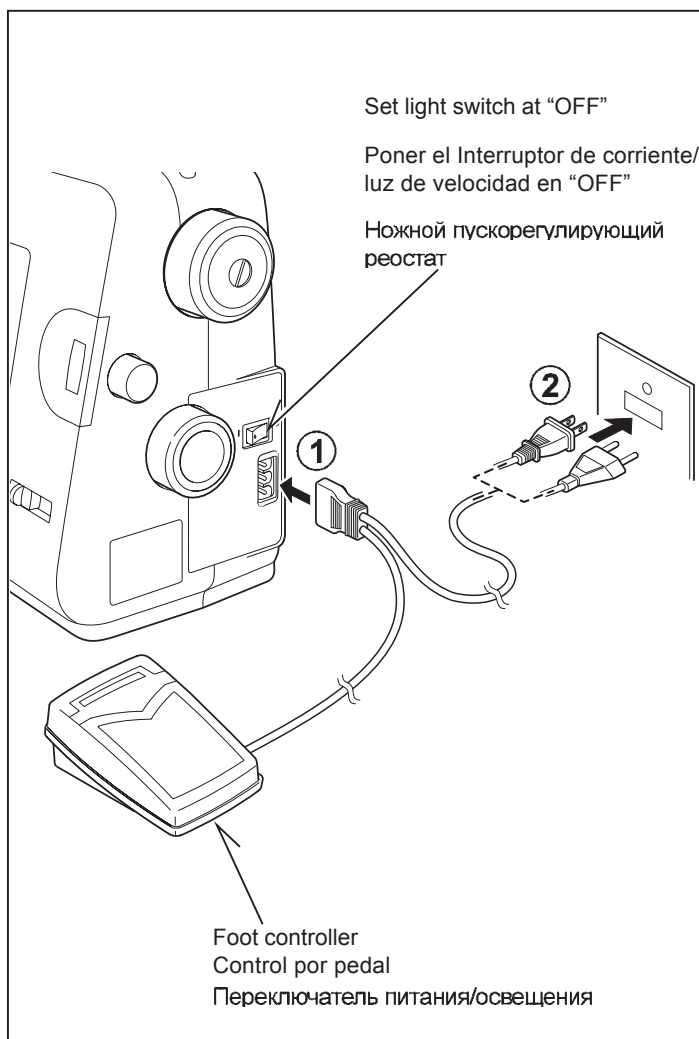

Always disconnect the machine from power supply by removing the plug from the socket-outlet.

PREPARACION DE LA MAQUINA

Asegurarse de limpiar cualquier aceite sobrante del área de la plancha de aguja, antes de usar, por primera vez, la máquina.

CONTROL POR PEDAL

Conecte el pedal a la máquina (1) y el enchufe a la alimentación de corriente (2) tal como se ve en el dibujo.

INTERRUPTOR CORRIENTE/LUZ

La máquina no funcionará hasta que se conecte el interruptor de corriente / luz. El mismo interruptor controla la corriente y la luz. Cuando se está utilizando la máquina, o se están cambiando agujas o bobillas, etc., la máquina se debe desconectar de los suministros principales.

ПОДГОТОВКА МАШИНЫ К РАБОТЕ

Прежде чем приступить к работе, удалите избыточную смазку с игольной пластинки.

НОЖНОЙ ПУСКРЕГУЛИРУЮЩИЙ РЕОСТАТ

Вставьте штепсель педали управления в гнездо (1) машины и в розетку (2) в стене, как показано на рисунке.

ПЕРЕКЛЮЧАТЕЛЬ ПИТАНИЯ/ОСВЕЩЕНИЯ

Для приведения в действие машины включите переключатель питания/освещения. Включение/выключение электропитания и освещения производится одним и тем же переключателем.

Во время профилактического обслуживания, замены иглы или лампы и, если машина остается без надзора, то машина должна быть отсоединена от электросети.



Siempre desconectar desenchufando el cordón de la corriente eléctrica.



Всегда отсоединяйте машину от источника питания извлечением вилки из розетки.

SPOOL PINS

Place a spool of thread on the spool pin. Secure it with the spool cap (A) leaving a gap between the spool cap and the reel of thread to allow the reel to rotate freely.

Pull up the spool pin (B). This is used for bobbin winding when the machine is already threaded.

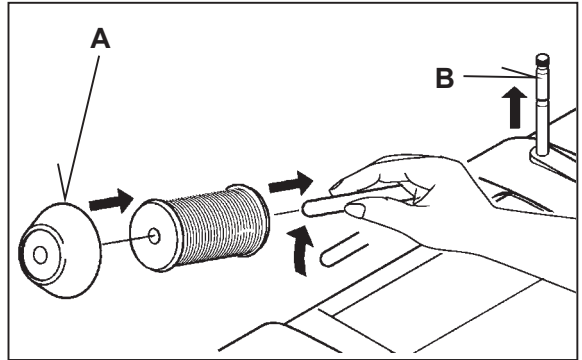

PRESSER FOOT LEVER

There are three positions for your presser foot.

1. Lower the presser foot to sew.
2. Raise the lifter to the middle position to insert or remove fabric.
3. Lift it to its highest position to change the presser foot or to remove thick fabric.

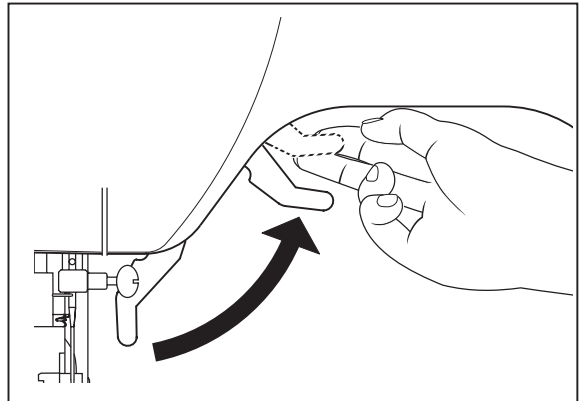

PRESSURE REGULATOR

This control regulates the pressure of the presser foot on to the feed-dogs. Insufficient pressure may cause poor feeding of the fabric, skipped stitches, or difficulty in guiding the fabric. Too much pressure may result in feed-dogs or presser foot marks appearing on the fabric.

For most fabrics set the control at 3. For thicker ones increase it to 4 and for finer ones decrease to a lower number.

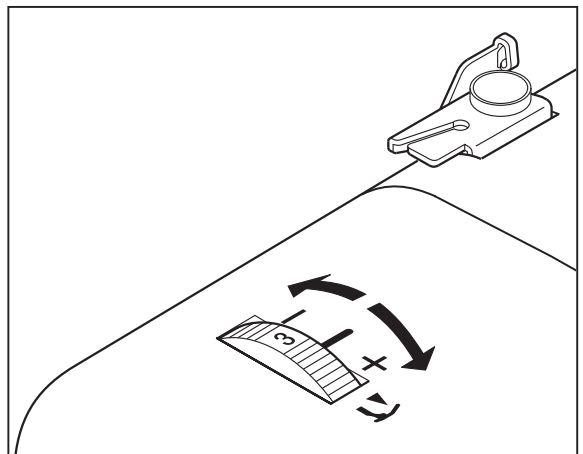

PORTA CARRETES

Coloque un carrete de hilo en el porta-carretes. Fijelo con la tapa (A) asegurándose una salida fluida del hilo.

Tire de la barra (B). Esta se utiliza para el llenado de canilla cuando la máquina ya está enhebrada.

КАТУШЕЧНЫЕ СТЕРЖНИ

Наденьте катушку с нитками на катушечный стержень. Закрепите её колпачком (A), чтобы обеспечить плавный сход нитки.

Выдвиньте катушечный стержень (B). Он используется для намотки шпульки, когда машина уже заправлена нитками.

PALANCA PIE PRENSATELAS

Su prensatelas tiene tres posiciones.

1. Bajar el prensatelas para coser.
2. Levantar la palanca a la posición media para insertar o mover la tela.
3. Levantar a la posición más alta para cambiar el prensatelas o para mover el material grueso.

РЫЧАГ ПРИЖИМНОЙ ЛАПКИ

Прижимная лапка может находиться в одном из трех следующих положений:

1. Нижнее положение рычага и лапки - при шитье.
2. Среднее положение рычага - при закладывании материала.
3. Крайнее верхнее положение рычага - при замене неприжимной лапки или удалении толстого материала.

REGULADOR DE PRESION

Este control regula la presión de la pata prensatelas sobre el transporte de dientes. Una presión insuficiente puede causar un pobre transporte del material, saltos de puntada ó dificultades en guiar el tejido. Demasiada presión puede producir marcas en el tejido, por causa de los dientes del transporte o la pata prensatelas.

Para la mayoría de tejidos, poner el control al №. 3. Para tejidos gruesos poner al №. 4 y para finos reducir un número.

РЕГУЛЯТОР ДАВЛЕНИЯ ЛАПКИ

Этой ручкой регулируется давление прижимной лапки на рейку транспортера. Слабый прижим лапки может вызвать плохую подачу материала с пропуск стежков или затруднения в управлении материалом.

Слишком сильный прижим может привести к появлению на швейном изделии следов транспортера или нажимной лапки.

Для большинства типов материалов регулятор следует устанавливать в положение 3. Для более толстого материала - в положение 4. а для легких тканей выбирайте положения с меньшими номерами.

DROP FEED LEVER

The drop feed lever the movement of the fabric that is being sewn. They should be raised for all general sewing purposes and lowered for darning, freehand embroidery and monogramming so that you, and not the feed dogs, are moving the fabric.

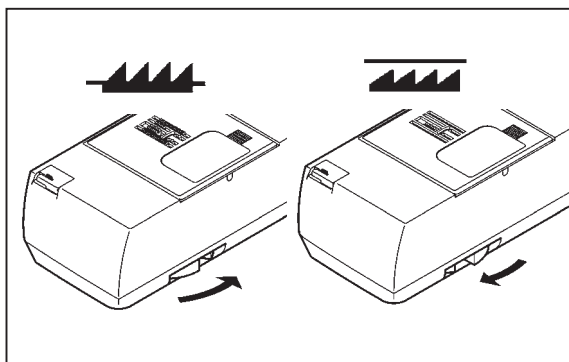

CONVERTING TO FREE-ARM SEWING

Your machine can be used either as a flat-bed, or as a free-arm model.

With the auxiliary bed in position, it provides a large working surface as a standard flat-bed model.

By removing the auxiliary bed (just pull it off to the left as shown), the machine converts into a free-arm model.

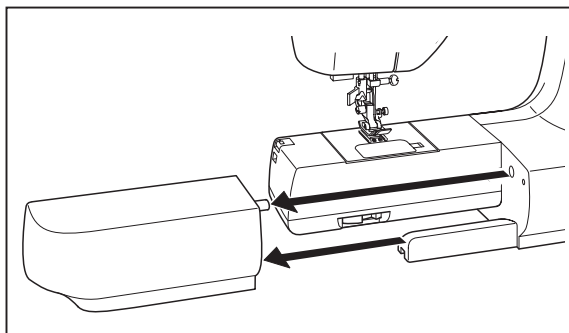

REVERSE STITCH LEVER

It is recommended to begin, or end seams with several stitches in reverse for reinforcement. As long as you are pressing down this lever while sewing, the machine will continue to feed the fabric backwards.

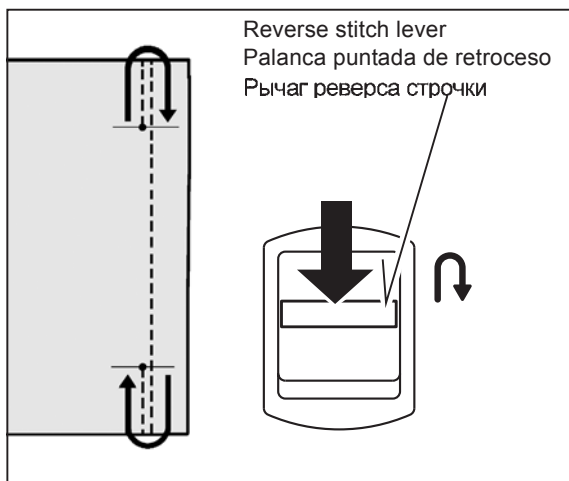

CONTROL DE DIENTES

Los dientes controlan el movimiento del género que se esta cosiendo. deben estar elevados durante las operaciones de costura y bajados durante el remendado, bordado con bastidor y colocación de anagramas de modo que sea Vd. y no los dientes quien mueva el género.

РЕГУЛЯТОР ТРАНСПОРТЕРА

Зубчатые рейки транспортера обеспечивают движение ткани при шитье. Их следует поднимать при обычных видах шитья и опускать для штопки, свободной ручной вышивки, создания монограмм, когда ткань перемещает работающий на машине, а не транспортер.

CONVERSION PARA LA COSTURA CON BRAZO

La máquina tanto se puede utilizar como base plana o una máquina de brazo libre.

Con la base de extensión en posición se consigue una superficie de trabajo grande como la de un modelo normal de base plana.

Sacando la base de extensión (estirándola hacia fuera hacia la izquierda, tal como está mostrado), la máquina se convierte en un modelo de brazo libre.

СВОБОДНЫЙ ПОШИВ РУКАВА

Выдвижной столик позволяет менять конфигурацию рабочей зоны машины.

Когда столик находится на месте, в Вашем распоряжении имеется большая рабочая поверхность, как в любой стандартной швейной машине.

Если же удалить выдвижной столик, а это делается его выдвиганием влево, как показано на рисунке, образующаяся конфигурация рабочей зоны существенно облегчает следующие операции:

1. Пошив всех трубчатых, цилиндрических изделий (рукавов и т.п.).
2. Настрачивание заплат на локтях и коленках.
3. Вшивание рукавов.
4. Аппликацию и вышивание.
5. Притачивание резиновых лент и шнуров.

PALANCA DE LA PUNTADA DE RETROCESO

Al empezar o finalizar las costuras se recomienda realizar diversas puntadas con el retroceso para el refuerzo de la costura. Mientras se está presionando hacia abajo esta palanca durante la costura, la máquina seguirá transportando hacia atrás el tejido.

РЫЧАГ РЕВЕРСА СТРОЧКИ

Для упрочения шва рекомендуется начинать и заканчивать шов несколькими обратными стежками. Пока во время шитья этот рычаг находится в нажатом состоянии, машина будет продолжать подавать материал в обратном направлении.

STITCH PATTERN DIAL AND INDICATOR

1. To select a stitch, be sure needle is out of fabric at its highest position.
2. Then turn the dial until the required stitch is indicated by the red symbol on the indicator panel.

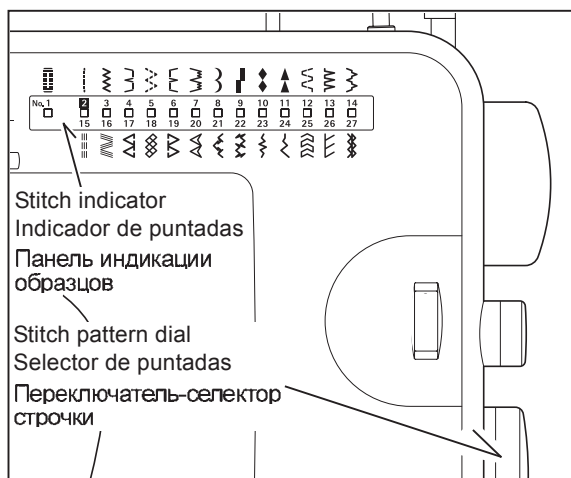

STITCH LENGTH/SUPER (STRETCH) STITCH CONTROL

Stitch length can be selected easily according to thickness and type of fabric.

Super (stretch) stitch patterns can be selected by turning the same dial to ◀ mark where fine adjustment can be made.

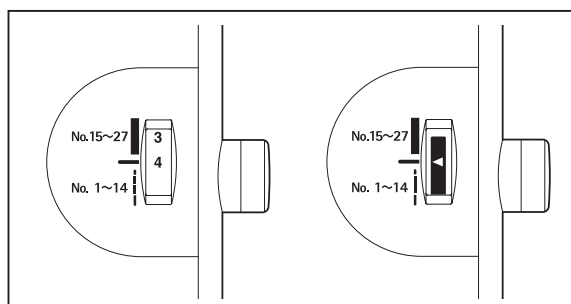

ZIG ZAG WIDTH ADJUSTING LEVER

The width of all the stitches produced on this machine can be made narrower or wider by adjusting the zig zag width adjusting lever.

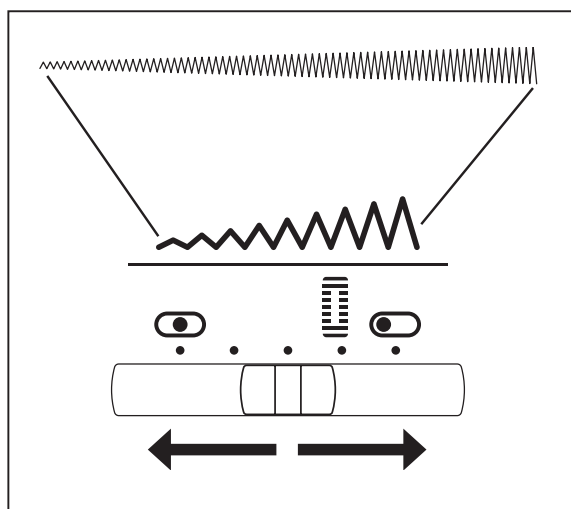

SELECTOR E INDICADOR DE PUNTADAS

1. Para seleccionar una puntada asegurarse que la aguja está fuera del tejido y en su posición más alta.
2. Entonces girar el selector hasta que el indicador rojo aparezca en la puntada requerida.

ПЕРЕКЛЮЧАТЕЛЬ - СЕЛЕКТОР И ПАНЕЛЬ ИНДИКАЦИИ ОБРАЗЦОВ

1. Перед установкой образца строчки убедитесь, что игла не соприкасается с материалом и находится в крайнем верхнем положении.
2. Вращайте ручку селектора до тех пор, пока выбранный образец строчки не будет помечен красным символом на панели индикации.

CONTROL LARGO DE PUNTADA Y PUNTADA SUPER (ELASTICA)

El largo de puntada puede ser seleccionado fácilmente de acuerdo con el tipo de material y su grosor.

El grupo de puntadas super (elásticas) pueden ser seleccionadas girando el mismo dial hasta la marca ◀ en donde se podrá hacer un ajuste más fino.

РЕГУЛЯТОР ДЛИНЫ СТЕЖКА ЭЛАСТИЧНОЙ СТРОЧКИ

Длину стежка можно легко установить в соответствии с толщиной и типом материала.

Группа образцов эластичной строчки выбирается вращением той же ручки до отметки ◀, где возможна точная настройка.

SELECTOR ANCHO PUNTADA

En esta máquina puede regularse el ancho de puntada ajustando el "selector ancho puntada".

РЕГУЛЯТОР ШИРИНЫ СТРОЧКИ

Ширину всех строчек, получаемых на машине, можно сделать уже или шире с помощью регулятора ширины строчки.

WINDING THE BOBBIN

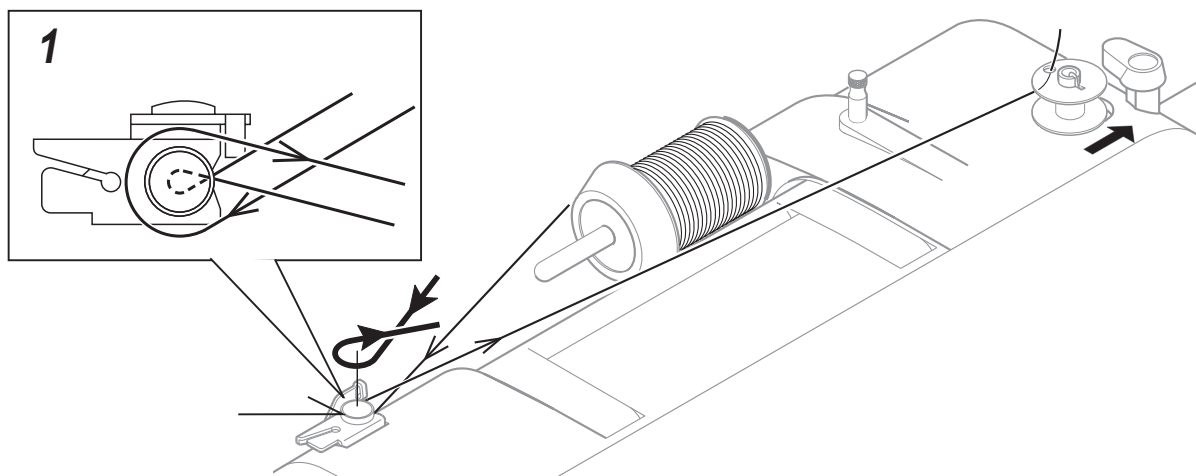

1. Pass thread from spool through thread guides as shown.

2. Pull end of thread through hole in bobbin as shown.

3. Push bobbin winder to far left position, if it is not already there. Place bobbin onto shaft with end of thread coming from top of bobbin. Push bobbin winder to right until it clicks. Hold onto end of thread.

4. Start machine. The thread that is held will snap. Bobbin will cease turning when completely filled. Push shaft to left to remove bobbin.

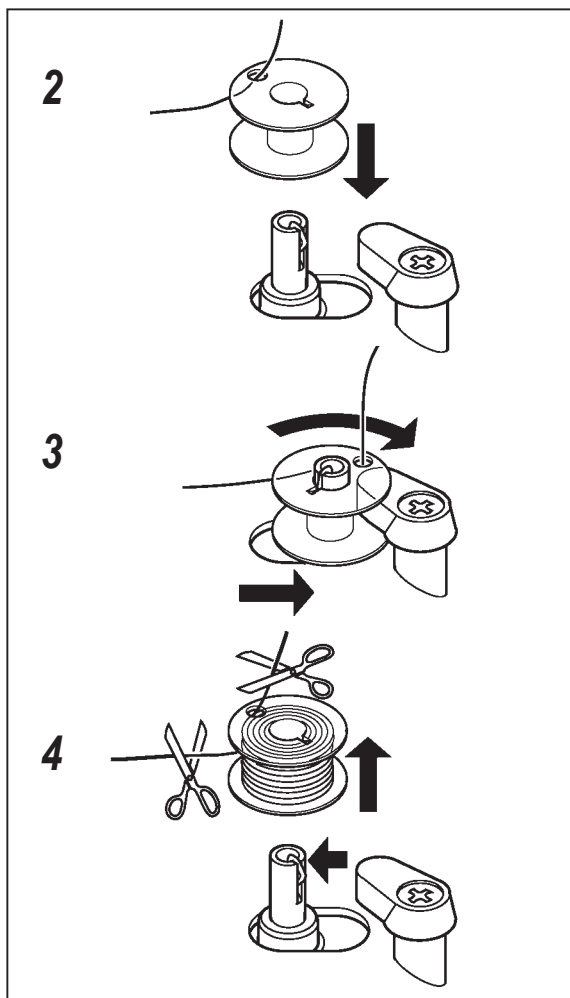

DEVANADO DE LA CANILLA

1. Pasar el hilo desde el carrete, a través del guía hilo, tal como está mostrado.
2. Estirar el extremo del hilo, a través del agujero en la canilla, tal como está mostrado.
3. Empujar el eje del devanador canilla hacia la posición máxima izquierda, si no está ya ahí. Colocar la canilla en el eje, con el extremo del hilo saliendo por la parte superior de la canilla. Empujar hacia la derecha el eje del devanador, hasta que se sienta un golpe seco. Retener el extremo del hilo.
4. Poner en marcha la máquina. El hilo que está retenido se soltará. La canilla cesará de girar cuando se haya llenado por completo. Empujar hacia la izquierda el eje para sacar la canilla.

НАМОТКА ШПУЛЬКИ

1. Протяните нитку от катушки через нитенаправитель как показано на рисунке.
2. Проденьте конец нитки через отверстие в шпультке.
3. Переместите стержень моталки в крайнее левое положение, если он был в другом положении. Наденьте шпультку на стержень таким образом, чтобы нитка выходила из верхнего отверстия шпультки. Сдвиньте стержень моталки вправо до щелчка. Держите конец нитки.
4. Нажав на педаль, включите машину. Удерживаемая Вами нитка начнет наматываться на шпультку. При наполнении шпультки произойдет автоматическое отключение привода стержня и намотка прекратится. Для снятия шпультки сместите стержень влево.

THREADING THE BOBBIN THREAD

1. Raise the needle to its highest position by rotating the hand wheel towards you.

2. Remove the hook cover by pushing the release button to the right while pushing the left corner of plate.

3. Insert the bobbin making sure the bobbin rotates anti-clockwise.

4. Pull thread through the slot (A) and then to the left. With a finger held gently on top of the bobbin, pull thread through the slot (B) until you hear a clicking sound, and then leave about 15 cm of thread.

5. Replace the hook cover onto the needle plate.

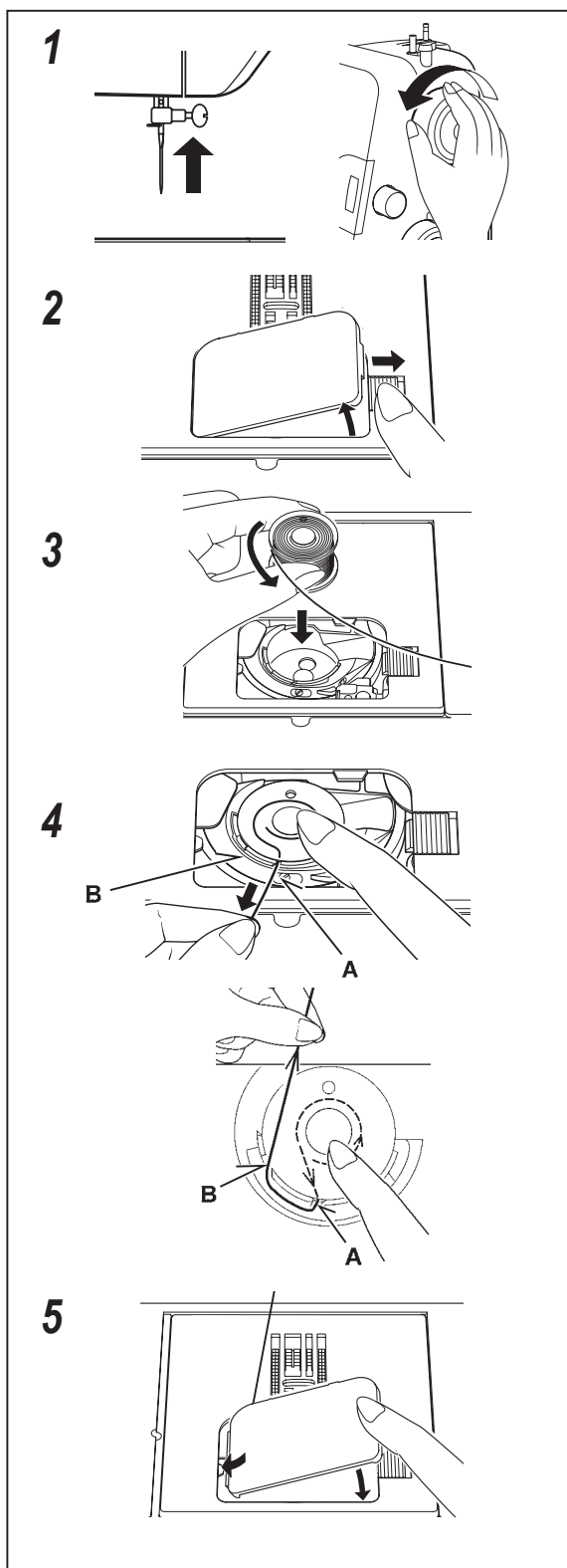

ENHEBRADO DEL HILO DE LA CANILLA

1. Eleve la aguja hasta su posición más alta girando el volante hacia Vd.
2. Desmontar la tapa de canilla empujando el botón de liberación hacia la derecha mientras se empuja la esquina izquierda de la placa.
3. Coloque la bobina, asegurándose que gire en sentido contrario a las agujas del reloj.
4. Lleve el hilo por la abertura (A) y después hacia la izquierda.
Mientras presiona la bobina pase el hilo por la abertura (B) hasta oír un chasquido y deje entonces unos 15 cm. de hilo.
5. Vuelva a cerrar la tapa.

ЗАПРАВКА НИЖНЕЙ НИТКИ

1. Поднимите иглу в крайнее верхнее положение, поворачивая маховое колесо на себя.
2. Для снятия пластинки крышки бобины нажмите на левый угол пластинки, одновременно сдвигая вправо клавишу открывания.
3. Вставьте шпульку, убедившись, что шпулька вращается против часовой стрелки.
4. Проденьте нитку через прорезь (A) и заведите её влево.
Надавливая на шпульку, проденьте нить через прорезь (B) до щелчка, затем оставьте около 15 см нитки.
5. Установите крышку шпулечного отсека на игольную пластину.

NEEDLE, THREAD AND FABRIC CHART

Use the standard needles. The size of your needle should match the size of the thread and both should match the fabric. For normal sewing, the same size and type of thread should be used in the bobbin as on the upper part of the machine.

Never use a bent or dull needle.

For successful sewing of stretch fabrics use stretch stitch needles.

Thread Size	Needle Size	Fabric
Cotton 60 - 100 Synthetic Machine embroidery	Stretch stitch needle	All stretch fabrics.
Cotton Synthetic Silk A Machine embroidery	70 or 80	Sheer cottons, silk synthetics, fine laces, batiste, dimity.
Cotton 60 - 80 Mercerized 50 - 60 Synthetic	80 or 90	Medium weight cottons, medium weight synthetics, poplin, seersucker, gingham, velvet, light weight woollens, linen.
Cotton 30 - 60 Mercerized heavy duty	100	Heavy weight cottons, medium to heavy weight woollens, denim.

Checking needle

With a good needle, a uniform clearance will be provided between needle shank and flat plane of board over length.

Do not use a needle that has a bent or blunt point.

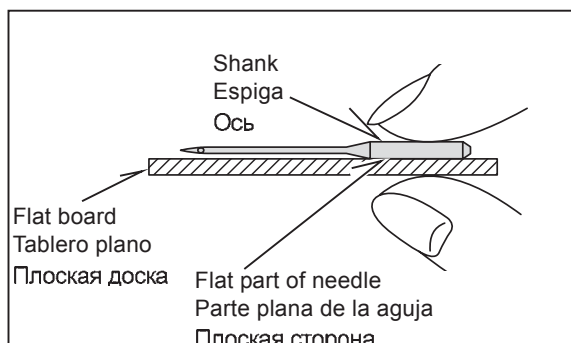

CAUTION

Always disconnect the machine from power supply by removing the plug from the socket-outlet.

Changing the needle

1. Raise the needle bar to its highest position by turning the hand wheel toward you.
2. Loosen the needle clamp screw by turning it toward you.
3. Remove the needle by pulling it downward.
4. Insert the new needle into the needle clamp with the flat side away from you.
5. Push the needle up as far as it can go.
6. Tighten the needle clamp screw firmly with the screw driver.



TABLA DE HILO, AGUJA Y MATERIAL

Usar las agujas normales. El tamaño de su aguja y el del hilo deben armonizar con el material. Ver la tabla siguiente.

Para coser normalmente, usar el mismo tamaño y el mismo tipo de hilo tanto en la aguja como en la bobina.

Nunca usar una aguja torcida o obtusa.

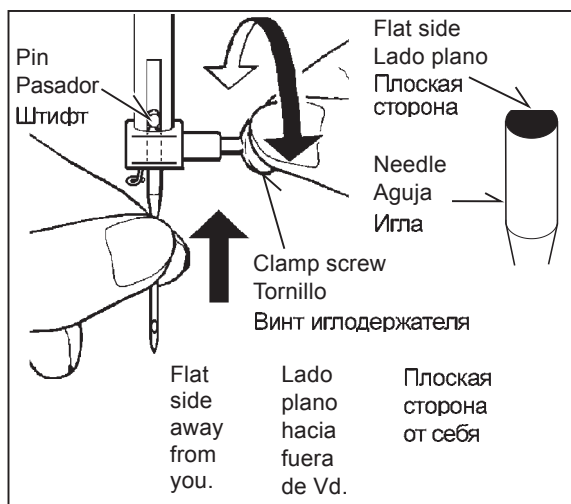
Para coser materiales con buen éxito, usar agujas para punto elástico.

Tipo de hilo	Aguja	Material
Algodón del 60 - 100	Aguja para punto elástico	Todos los materiales elásticos
Algodón Sintético Sada	70 o 80	Algodón puro, seda, material sintético, batista, muselina, nilón
Algodón 60 - 80 Mercerizado 50 - 60 Sintético	80 o 90	Algodón de peso mediano, material sintético de peso mediano, popelín, linón, terciopelo
Algodón 30 - 60 Mercerizado pesado	100	Algodón pesado, lana mediano a pesado, vaqueros

Verificación de la aguja

Con una buena aguja, se logrará una separación uniforme entre la espiga de la aguja y el plano del tablero a lo largo.

No usar una aguja que esté torcida u obtusa.

	Siempre desconectar desenchufando el cordón de la corriente eléctrica.
---	--

Cambio de la aguja

1. Levantar la barra de la aguja a la posición más alta girando el volante hacia Ud.
2. Aflojar el tornillo que sujeta la aguja girándolo hacia Ud.
3. Quitar la aguja sacándola hacia abajo.
4. Insertar la aguja nueva en la brida porta-aguja con el lado plano hacia la parte posterior.
5. Empujar la aguja lo más arriba posible.
6. Apretar el tornillo firmemente con el destornillador.

ТАБЛИЦА ИГЛ, НИТОК И МАТЕРИАЛОВ

Используйте стандартные иглы. Номер Вашей иглы должен соответствовать размеру нитки и оба они должны соответствовать типу материала.

Для обеспечения нормального режима работы машины необходимо, чтобы размеры и типы ниток в шпульке и в катушке в верхней части машины были соответственно одинаковыми. Никогда не пользуйтесь погнутой или тупой иглой. Для качественной строчки эластичных материалов пользуйтесь иглами эластичной строчки.

Размер нитки	Размер иглы	Ткань
Хлопчатобумажная нитка 60 - 100 Синтетическая нитка Нитка для машинной вышивки	Игла эластичной строчки	Все эластичные ткани
Хлопчатобумажная нитка Синтетическая нитка Шелк А Нитка для машинной вышивки	70 или 80	Легкая хлопчатобумажная ткань, шелковая ткань, из синтетической нитки, тонкое кружево, батист и кисея
Хлопчатобумажная нитка 60 - 80 Mercerизованная нитка 50 - 60 Синтетическая нитка	80 или 90	Хлопчатобумажная ткань среднего веса, синтетическая ткань среднего веса, поплин, легкая ткань в крепированную полосу, пестротканый гринсон, вельвет, шерстяная ткань среднего веса и льняная ткань
Хлопчатобумажная нитка 30 - 60 Mercerизованная нитка Типа хеви дьюти	100	Тяжелая хлопчатобумажная ткань, шерстяная ткань среднего тяжелого веса хлопчатобумажная ткань и "деним".

Проверка иглы

Стандартная игла имеет определенную щель между осью иглы и плоской доски.

Не пользоваться погнутой или тупой иглой.

	Всегда отсоединяйте машину от источника питания извлечением вилки из розетки.
---	---

Замена иглы

1. Поднимите иглодержатель в крайнее верхнее положение, вращая на себя маховик.
2. Отверните винт иглодержателя, вращая его на себя.
3. Выньте иглу, потянув ее вниз.
4. Установите в иглодержатель новую иглу плоской стороной от себя.
5. Продвиньте иглу вверх до упора.
6. Туго затяните отверткой винт иглодержателя.

THREADING THE TOP THREAD

1. Raise the presser foot lever.
2. Raise the needle to its highest position by rotating the hand wheel towards you.
3. Thread the machine in the following order as illustrated.

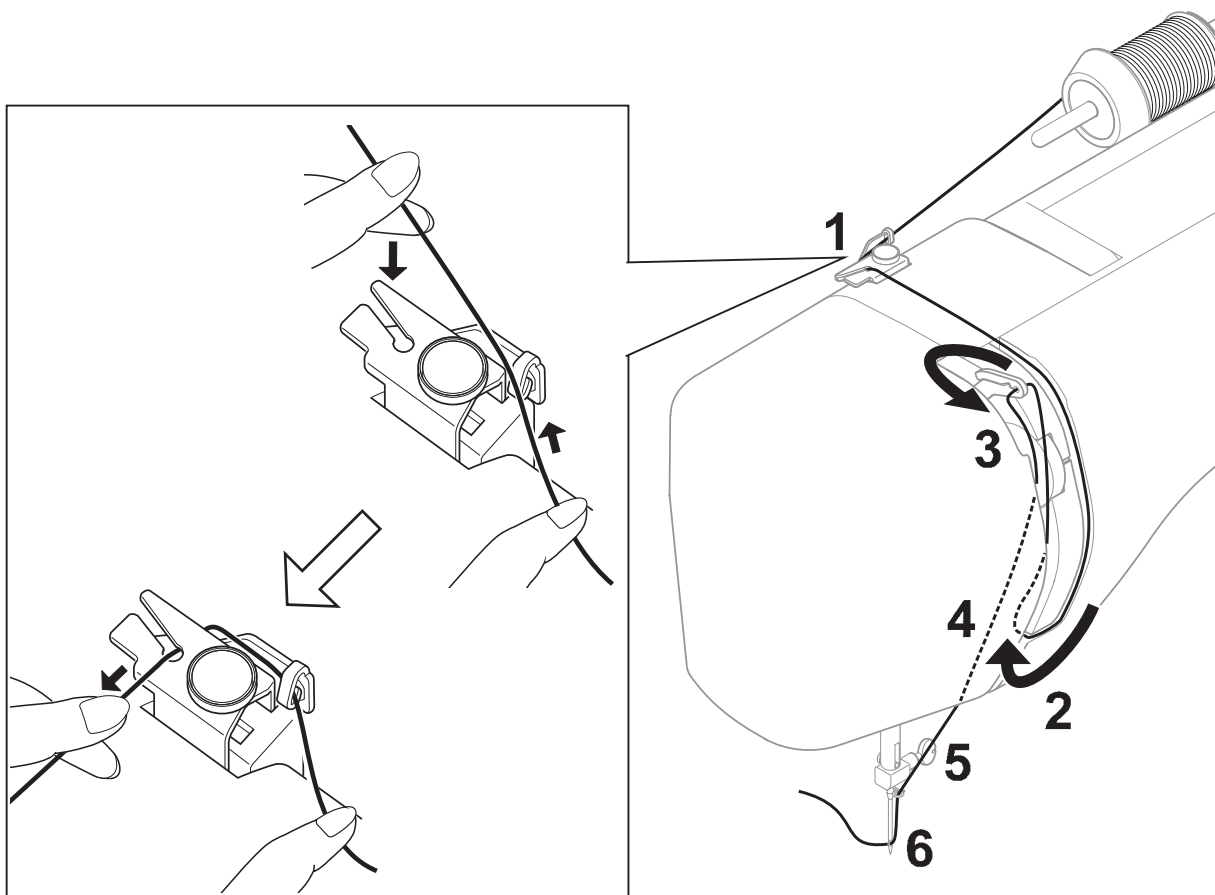
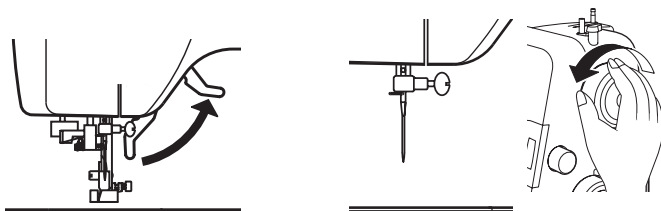

ENHEBRADO DEL HILO SUPERIOR

1. Levantar la palanca prensatelas.
2. Levantar la aguja a la posición más elevada girando el volante de la máquina hacia usted.
3. Enhebrar la máquina siguiendo el orden de la ilustración.

ЗАПРАВКА ВЕРХНЕЙ НИТИ

1. Поднимите рычаг нажимной лапки.
2. Поднимите иглу в крайнее верхнее положение, вращая на себя маховик.
3. Заправьте нить в машину в последовательности, показанной на рисунке.

USING AUTOMATIC NEEDLE THREADER

Raise the needle to its highest position by rotating the hand wheel towards you.

1. Hook thread to thread guide as illustrated.
2. Pull down lever holding the end of thread.
3. Turn the lever as far as it will go.
4. Guide thread into hooked end and pull it upward.
5. Return the lever and needle will be threaded automatically.
6. Release the lever and pull thread away from you.

NOTE:

For smooth threading it is recommended to set the machine at straight stitching (center position) when using needle threader.

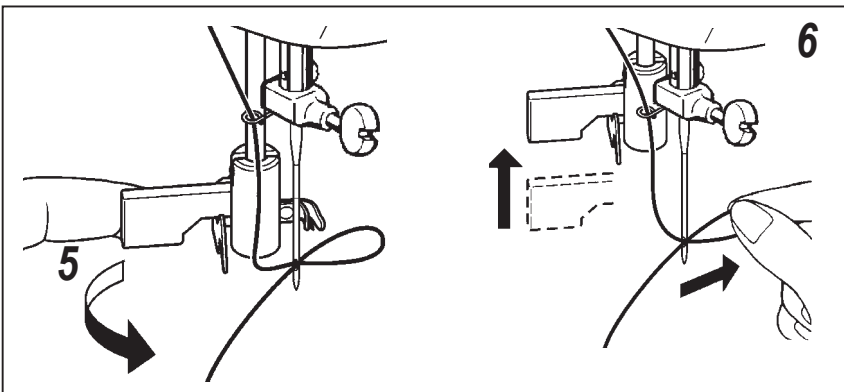
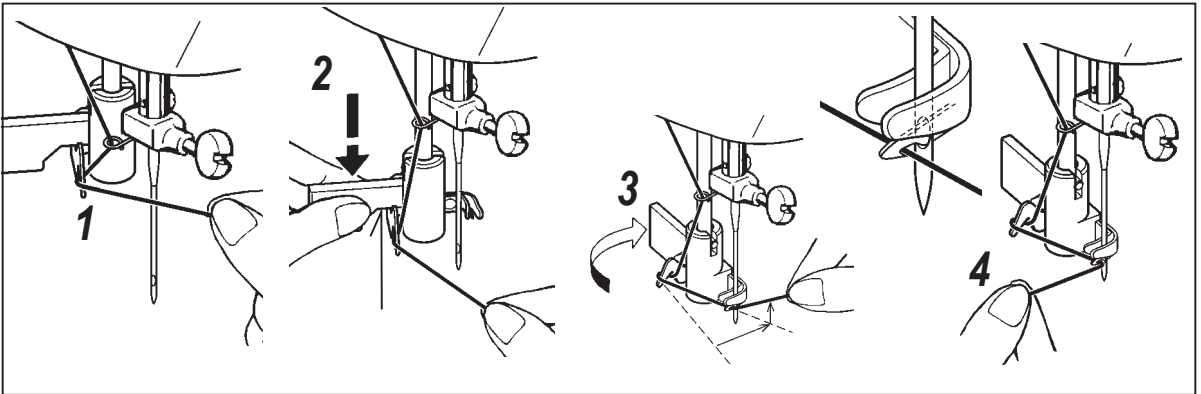

EMPLEO DEL ENHEBRADOR AGUJA

Levantar la aguja a la posición más elevada girando el volante de la máquina hacia usted.

1. Enhebrar el hilo en el guía hilo como indica la ilustración.
2. Bajar la palanca sujetando el extremo del hilo.
3. Girar la palanca hasta el final.
4. Colocar el hilo en la horquilla de enganche y estirarlo hacia arriba.
5. Retornar la palanca a su posición y la aguja será enhebrada automáticamente.
6. Soltar la palanca y tirar del hilo hacia usted.

Nota:

Para conseguir un enhebrado correcto con el enhebrador, se recomienda poner el selector de la máquina en puntada recta (posición central).

КАК ПОЛЬЗОВАТЬСЯ УСТРОЙСТВОМ ВДЕВАНИЯ НИТКИ В ИГЛУ

Поднимите иглу в крайнее верхнее положение, вращая на себя маховик.

1. Заведите нитку в нитенаправители, как показано на рисунке.
2. Потяните вниз рычажок, придерживая конец нитки.
3. Поверните рычажок до упора.
4. Заправьте нитку в петлеобразующую вилку и потяните нитку вверх.
5. Поверните рычажок, вернув его в прежнее положение, при этом нитка автоматически вставится в иглу.
6. Верните рычажок в первоначальное положение (вверх) и потяните нитку от себя.

ПРИМЕЧАНИЕ:

Когда используется нитевдеватель для вдевания нити, рекомендуется установить на машинке прямой стежок (центральное положение иглы).

PICKING UP BOBBIN THREAD

1. Raise the presser foot lever.

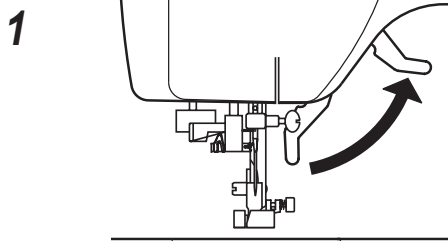

2. Holding needle thread loosely with your left hand, turn hand wheel towards you one revolution with your right hand until the needle comes to its highest position.

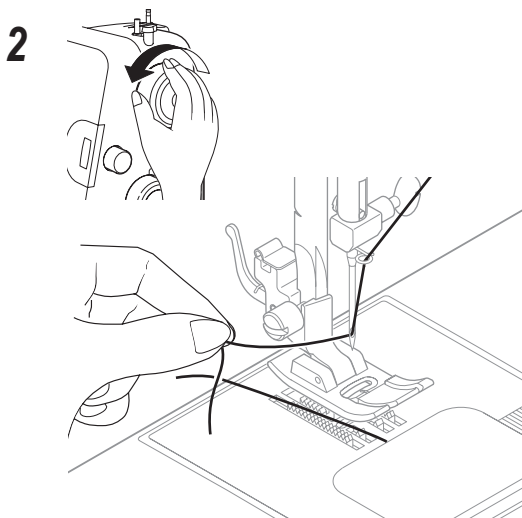

3. Lightly pull up the top thread, and pick up bobbin thread, which will appear through the needle plate slot.

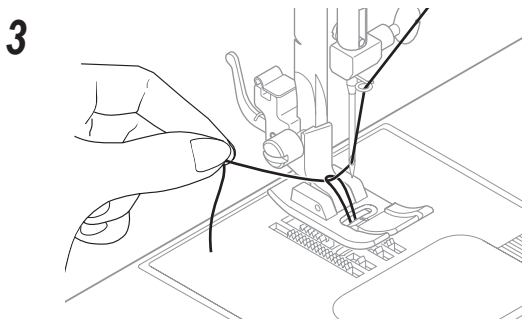

4. Pull both top and bobbin threads together towards back of machine under the presser foot, leaving about 15 cm clear.

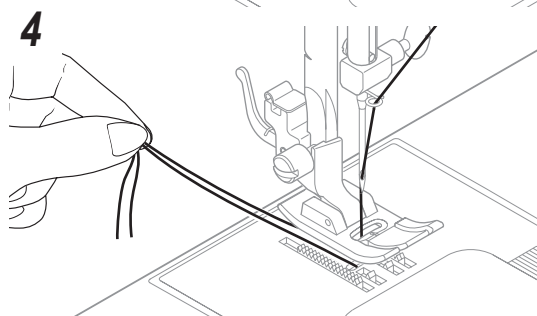

RECOGIDA DEL HILO DE LA CANILLA

1. Alzar la palanca del pie prensatelas.
2. Manteniendo flojo el hilo de la aguja con la mano izquierda, girar hacia Vd. el volante con la mano derecha, hasta que la aguja alcance su posición más alta.
3. Tirar ligeramente del hilo superior y recoger el hilo de la canilla, que aparecerá a través de la abertura de la plancha de aguja.
4. Tirar de ambos hilos juntos, hacia atrás de la máquina, por debajo del pie prensatelas, dejando alrededor de 15 cm. de hilo.

ПОДЪЕМ НИЖНЕЙ НИТИ

1. Поднять рычаг прижимной лапки.
2. Придерживая верхнюю нить левой рукой, повернуть маховик на себя правой рукой на один полный оборот.
3. Слегка потянув за верхнюю нить, одновременно выпустить нижнюю нить через игольную пластинку.
4. Продеть обе нити в прорезь лапки, завести их свободные концы длиной 15 см.

2. STARTING TO SEW

MACHINE SETTING CHART

2. EMPEZER A COSER

ESQUEMA DE AJUSTE DE LA MAQUINA

2. НАЧАЛО ШИТЬЯ

СХЕМА НАСТРОЙКИ МАШИНЫ

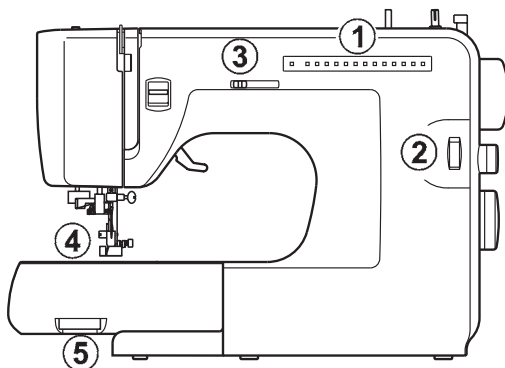

1. STITCH INDICATOR INDICADOR

Панель индикации образцов

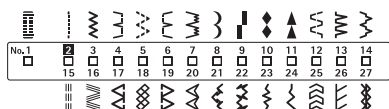

2. STITCH LENGTH/SUPER STITCH CONTROL CONTROL LONGITUD PUNTADA

Регулятор длины строчки

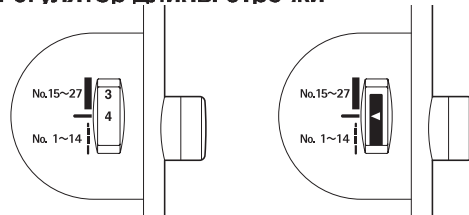

3. ZIG ZAG WIDTH ADJUSTING LEVER CONTROL ANCHO PUNTADA

Регулятор ширины строчки

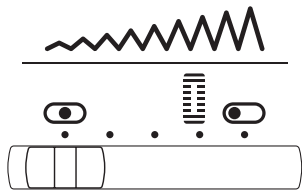

4. PRESSER FOOT PRENSATELAS

Прижимная лапка

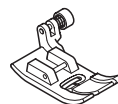
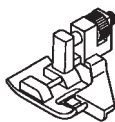

A. Zig-zag foot
Pata para zig-zag
Лапка для строчки "ЗИГЗАГ"

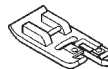

C. Overcasting foot
Pata para overlocado
Лапка для подрубки края

B. Blind stitch presser foot
Pata para puntada invisible
Лапка для потайной строчки



D. Zipper foot
Pata para cremalleras
Лапка для молний

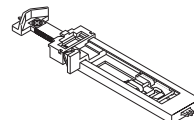







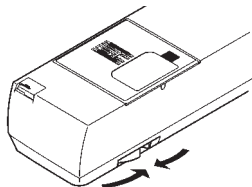











































































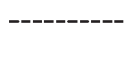













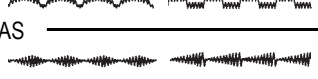

























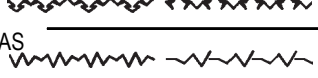







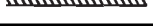

E. Buttonhole foot
Pata para ojales
Лапка для пуговичных петель



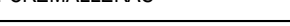

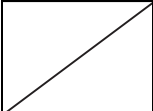

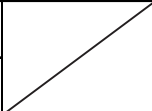



























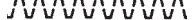





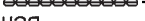

























5. DROP FEED LEVER CONTROL DIENTES

Регулятор транспортера

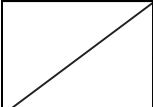

STITCH	1. STITCH INDICATOR	2. STITCH LENGTH/SUPER STITCH CONTROL	3. ZIG ZAG WIDTH ADJUSTING LEVER	4. PRESSER FOOT	5. DROP FEED LEVER		
BUTTONHOLE 	1 			E			
STRAIGHT (Center position) ----- (Left position)	2 	1 - 4	 	A			
ZIGZAG 	3 	0.5 - 4	MIN. - MAX.	A			
BLIND 	4 	1 - 4	MID. - MAX.	B			
THREE-STEP ZIGZAG 	5 	1 - 4	MID. - MAX.	A			
FOUR-POINT LINGERIE 	6 						
STRETCH BLIND 	7 	1 - 4	MID. - MAX.	A			
DECORATIVE 	8 	0.5	MID. - MAX.	A			
	9  10  11 						
DOUBLE ACTION 	12 	1 - 4	MID. - MAX.	A			
LINGERIE 	13 						
FAGGOTING 	14 						
TRIPLE STRAIGHT (Center position) ----- (Left position)	15 	 	 	A			
RIC-RAC 	16 		MIN. - MAX.	A			
RIGHT OVERLOCK 	17 		MID. - MAX.				
SMOCKING 	18 		MID. - MAX.				
LEFT OVERLOCK 	19 		MID. - MAX.	A,C			
ELASTIC OVERLOCK 	20 		 	 		A	
SUPER DECORATIVE 	21  22 						MID. - MAX.
	23  24 						
FISHBONE 	25 						
STRETCH OVERLOCK 	26 						
STRETCH PATCHING 	27 						
INSERTING ZIPS -----		1 - 4		C			
DARNING (Center position)  (Left position)	2 		 				

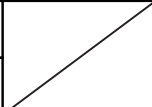
PUNTADA	1. INDICADOR	2. CONTROL LONGITUD PUNTADA	3. CONTROL ANCHO PUNTADA	4. PRENSATELAS	5. CONTROL DIENTES			
OJALES 	1 			E				
RECTA  (al centro) (a la izquierda)	2 	1 - 4	 	A				
ZIG-ZAG 	3 	0.5 - 4	MIN. - MAX.	A				
INVISIBLE 	4 	1 - 4	MED. - MAX.	B				
ZIG ZAG TRES PUNTADAS 	5 	1 - 4	MED. - MAX.	A				
LENCERIA CUATRO PUNTOS 	6 							
INVISIBLE SUPER ELASTICO 	7 	1 - 4	MED. - MAX.	A				
DECORATIVAS 	8 	0.5	MED. - MAX.	A				
	10 							
9 	11 	1 - 4	MED. - MAX.	A				
DOBLE ACCION 						12 		
LENCERIA 	13 	1 - 4	MED. - MAX.	A				
FAGOTING 	14 							
PUNTADA TRIPLE  (al centro) (a la izquierda)	15 						 	A
ZIG-ZAG 	16 	MIN. - MAX.	A					
OVERLOCK DERECHA 	17 	MED. - MAX.						
NIDO DE ABEJA 	18 	MED. - MAX.						
OVERLOCK IZQUIERDA 	19 	MED. - MAX.	A,C					
OVERLOCK ELASTICO 	20 	MED. - MAX.	A					
SUPER DECORATIVAS 	21 			22 				
	23 			24 				
RASPA 	25 			1 - 4			  	C
OVERLOCK ELASTICO 	26 							
ELASTICA DE PARCHES 	27 							
INSERCIÓN DE CREMALLERAS 	2 		 					
ZURCIDO  (al centro) (a la izquierda)								

Строчка	1. Панель индикации образцов	2. Регулятор длины строчки	3. Регулятор ширины строчки	4. Прижимная лапка	5. Регулятор транспортера	
Пуговичные петли 	1 			E		
Прямая  (центральное полож.) (левое положение)	2 	1 - 4	 	A		
Зигзаг 	3 	0.5 - 4	мин.-макс.	A		
Потайная 	4 	1 - 4	ср.-макс.	B		
Трехшаговый зигзаг 	5 	1 - 4	ср.-макс.	A		
Четырехточечная бельевая 	6 					
Эластичная потайная 	7 	1 - 4	ср.-макс.	A		
Декоративная  	8 	0.5	ср.-макс.	A		
	10 					
Двойного действия 	12 	1 - 4	ср.-макс.	A		
Бельевая 	13 					
Перистая 	14 					
Тройная  (центральное полож.) стачивающая (левое положение)	15 		 	A		
Усиленный тройной зигзаг 	16 		мин.-макс.	A		
Правая обметочная 	17 		ср.-макс.			
Вязальная 	18 		ср.-макс.			
Левая обметочная 	19 		ср.-макс.	A,C		
Эластичная обметочная 	20 		ср.-макс.	A		
Супердекоративная  	21 					22 
	23 					24 
Рыбья кость 	25 					
Эластичная обметочная 	26 					
Эластичная для заплат 	27 					
Притачивание молний 	2 	1 - 4		C		
Штопка  (центральное полож.) (левое положение)		2 		 		
						

- ① Straight stitch at center needle position with following settings ;

Stitch pattern dial – 

Zig zag width adjusting lever – 

- ② Straight stitch at left needle position with following settings ;

Stitch pattern dial – 

Zig zag width adjusting lever – 

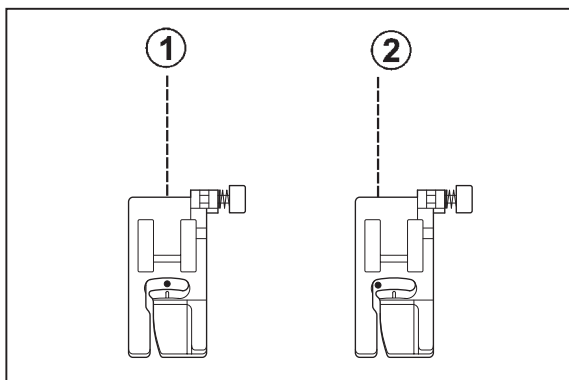

STARTING TO SEW

Before placing the material on the machine, see that the ends of the threads have been drawn about 15 cm to the rear of the machine. Hold on the threads during the sewing of the first 3 or 4 stitches of the seam.

Fasten each seam by back tacking at the beginning and end of the seam.

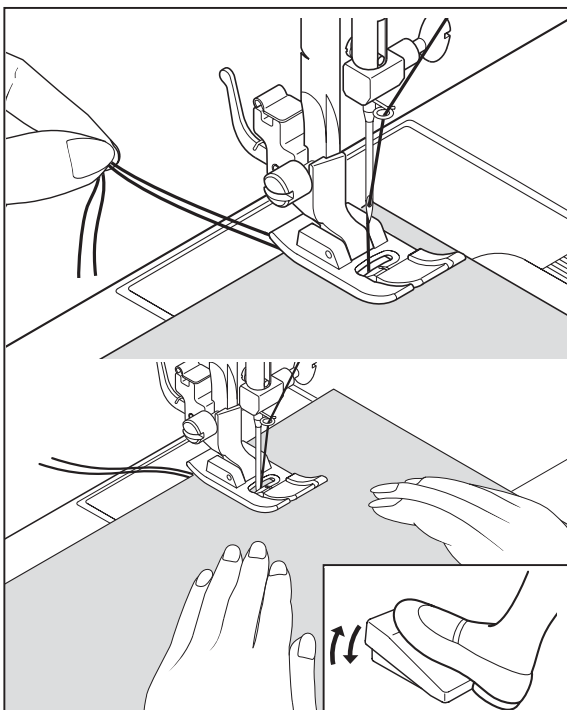

REMOVING FABRIC

First turn the handwheel towards you until the needle is at its highest position, then raise the presser foot, draw materials to the rear and cut off excess thread with the thread cutter located on the left end of working surface or on the presser bar.

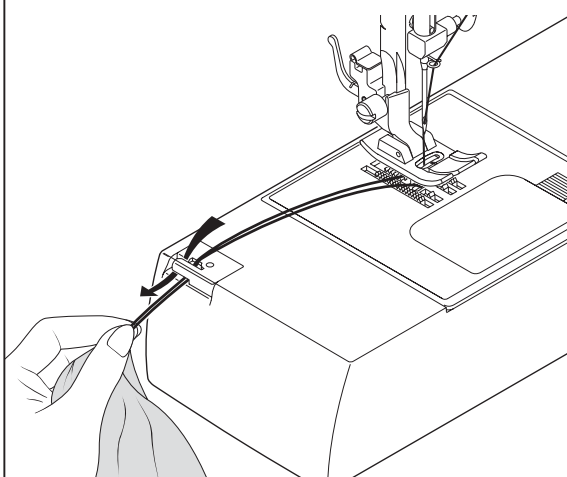

PUNTADA RECTA ²

- ① Puntada recta posición aguja en el centro realizar los siguientes ajustes :

Selector puntada – 

Selector ancho puntada – 

- ② Puntada recta en posición aguja en la izquierda realizar los ajustes siguientes :

Selector puntada – 

Selector ancho puntada – 

INICIO DE LA COSTURA

Antes de colocar el tejido en la máquina, asegurarse de que los extremos de los hilos se hayan estirado unos 15 cm. por detrás de la máquina. Sostener los hilos durante la costura de las 3 ó 4 primeras puntadas.

Asegurar cada costura realizando el atacado al principio y al final de la costura.

SACANDO EL TEJIDO

Gire el volante hacia Vd. hasta que la aguja se encuentre en su posición más alta, suba la pata prensatelas lleve el material hacia atrás y corte el hilo sobrante con el cortador situado en el extremo izquierdo del área de trabajo o en la barra del prensatelas.

Прямая строчка ²

- ① Прямая строчка с центральным положением иглы со следующими установками.

Селектор строчки - 

Регулятор ширины строчки - 

- ② Прямая строчка с левым положением иглы со следующими установками.

Селектор строчки - 

Регулятор ширины строчки - 

НАЧАЛО РАБОТЫ. УКРЕПЛЕНИЕ ШВА

Прежде, чем поместить материал под лапку, убедитесь, что концы верхней и нижней нитей выходят назад примерно на 15 см. Придерживайте нити рукой, делая первые 3 - 4 стежка шва.

Каждый шов необходимо закреплять путем строчки обратным ходом в начале и конце шва.

УДАЛЕНИЕ МАТЕРИАЛА

Сначала поверните на себя маховое колесо, пока игла не переместится в крайнее верхнее положение, затем поднимите прижимную лапку, отодвиньте материал от себя и отрежьте лишнюю нитку нитеотрезателем, расположенным с левой стороны рабочей зоны машины или на прижимном стержне лапки.

TURNING A SQUARE CORNER

To turn a square corner 5/8" (16 mm) from the fabric edge, stop stitching with the needle tip piercing the fabric, when reaching the cornering guide as shown. Raise the presser foot, turn fabric.

New stitching line will align with 5/8" (16 mm) seam guide on side of needle plate. Lower the presser foot and begin stitching in new direction.

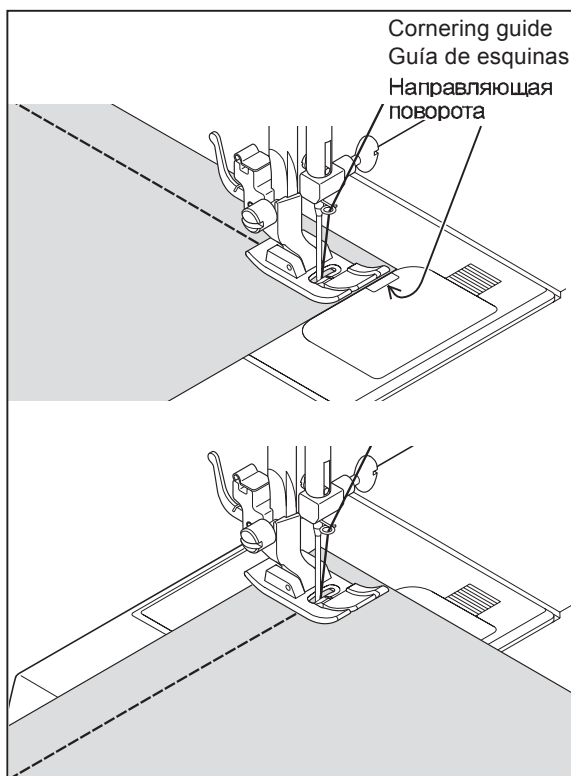

DARNING

Drop feed lever ()

Lower feed dogs and remove presser foot.

Stretch fabric with embroidery hoops with the hole at center. Holding the needle thread, take one stitch and pick up bobbin thread through the fabric. Lower presser bar and start sewing at a slow to medium speed, moving the fabric back and forth with a steady rhythm. Turn fabric and sew another layer of stitching across over the first layer of stitching.

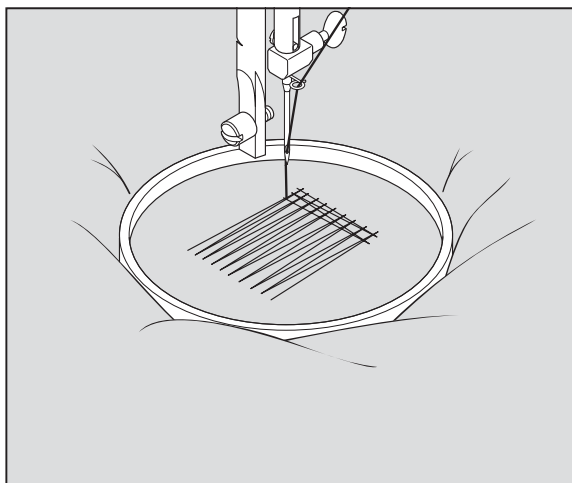

GIRO EN ESQUINAS EN ANGULO RECTO

Para girar en una esquina en ángulo recto a 16 mm. del borde del tejido, parar la costura con la punta de la aguja atravesando el tejido, cuando se está alcanzando la guía de esquinas, tal como está mostrado. Alzar el pie prensatelas y girar el tejido.

La nueva línea de pespuntos se alineará con la guía de costura de 16 mm. en el lateral de la plancha de aguja. Bajar el pie prensatelas y empezar la costura en la dirección nueva.

ПОВОРОТ ПОД ПРЯМЫМ УГЛОМ

Для поворота материала под прямым углом с вершиной, отстоящей на 16 мм от края, закончите строчку таким образом, чтобы игла оставалась внутри ткани. Поднимите нажимную лапку и поверните материал.

Теперь новая линия строчки совпадет с отметкой 16 мм направляющей поворота в виде риски на игольной пластинке.

ZURCIDO

Control dientes ()

Baje los dientes y saque la pata prensatelas. Con el bastidor de bordar tense el material con el agujero en el centro. Sujete el hilo aguja y coja el hilo de la bobina a través del género. Baje la barra prensatelas y comience a coser a velocidad de lenta a media, moviendo el género de adelante hacia atrás con un ritmo constante. Gire el material y de otra capa de puntadas cruzada encima de la primera.

ШТОПКА

Управление транспортером ()

Опустите вниз транспортеры и снимите прижимную лапку. Разместите материал так, чтобы дырка в поврежденном месте оказалась в центре. Удерживая игольную нитку, сделайте один стежок и вытяните нижнюю нитку через материал. Опустите прижимной стержень лапки и начинайте шить со скоростью от медленной до средней, передвигая материал вперед-назад в устойчивом ритме. Поверните материал и прошейте другой ряд строчек в поперечном направлении поверх первого ряда строчек.

INSERTING ZIPS AND PIPING

SETTING

Use zipper foot which allows you to sew to the right or left of the zipper or close to the cord.

INSERTING ZIPS

To sew down the right side, attach left side of zipper foot to presser foot holder so that the needle passes through the opening on the left side of the foot.

To sew down the left side, attach right side of foot to foot holder.

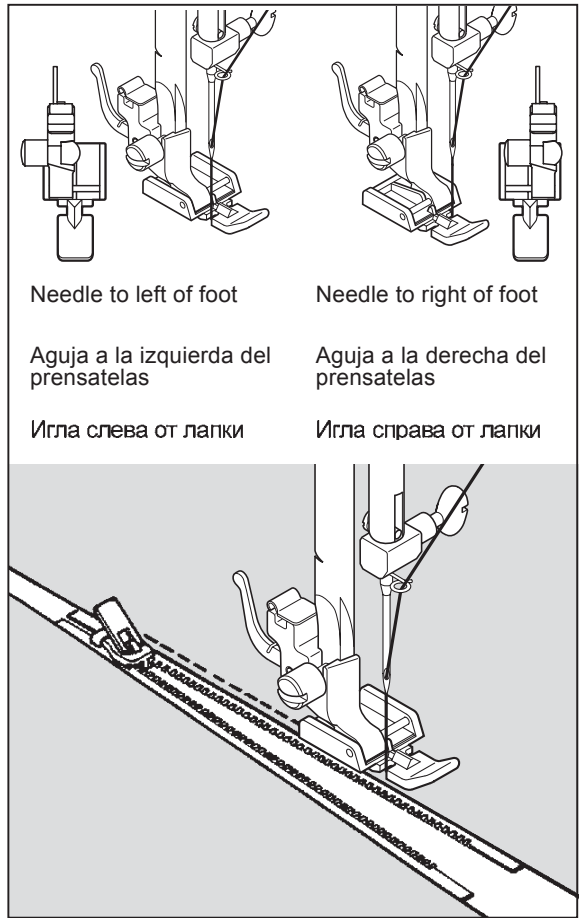

PIPING

To pipe soft furnishings, cover cord with a bias strip of fabric and pin or tack it to the main piece of fabric.

Attach right side of zipper foot to foot holder so that needle passes through the opening on the right side of the foot.

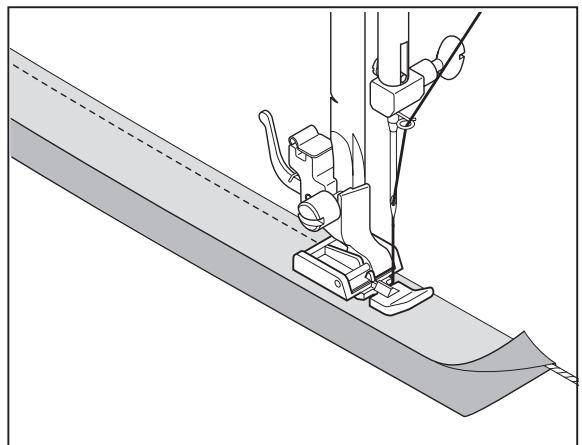

INSERCIÓN DE CREMALLERAS Y VIVO

Utilizar el prensatelas de cremalleras que permite coser a la derecha o la izquierda de la cremallera o cerca del cordón vivo.

INSERCIÓN DE CREMALLERAS

Para coser el lado derecho, aplicar el lado izquierdo del prensatelas de cremalleras al sujetador pie prensatelas, de manera que la aguja pase a través de la abertura en el lado izquierdo del prensatelas.

Para coser el lado izquierdo, aplicar el lado derecho del prensatelas al sujetador prensatelas.

VIVEADO

Para vivear artículos blandos, cubrir el cordón con una cinta de tejido al bias y sujetarla con un alfiler o atacarla a la pieza principal de tejido.

Aplicar el lado derecho del prensatelas de cremalleras al sujetador prensatelas, de manera que la aguja pase a través de la abertura en el lado derecho del prensatelas.

ПРИТАЧИВАНИЕ МОЛНИЙ И ОКАНТОВЫВАНИЕ

НАСТРОЙКА

Для притачивания застежек - молний или окантовывания изделий установите Специальную лапку (для притачивания молний), которая позволяет пришивать как левую, так и правую стороны молний, а также производить строчку вплотную к шнуру (см.рисунки).

ПРИТАЧИВАНИЕ МОЛНИЙ

Для того чтобы притачать правую сторону молнии С закрепите левую сторону лапки в фиксаторе прижимной лапки так, чтобы игла проходила через левое отверстие лапки.

Для притачивания левой стороны молнии измените положение лапки для притачивания молний: закрепите ее в фиксаторе прижимной лапки правой стороной.

ОКАНТОВЫВАНИЕ ИЗДЕЛИЙ

С помощью лапки для притачивания молний можно окантовывать изделия из мягкого материала, используя, например, тесьму со шнуром, которая приметывается к основному материалу.

Закрепите правую сторону лапки на фиксаторе нажимной лапки таким образом, чтобы игла проходила через правое отверстие лапки.

SEWING ON HEAVY FABRIC

When sewing on heavy fabric, toe of presser foot tend to lift up and fabric feeding may not be done smoothly.

1. Raise presser foot.

2. Pushing the button on the right side of presser foot, lower presser foot.

3. Presser foot is locked in a horizontal position and fabric will be fed smoothly. The button will be released automatically after sewing few stitches.

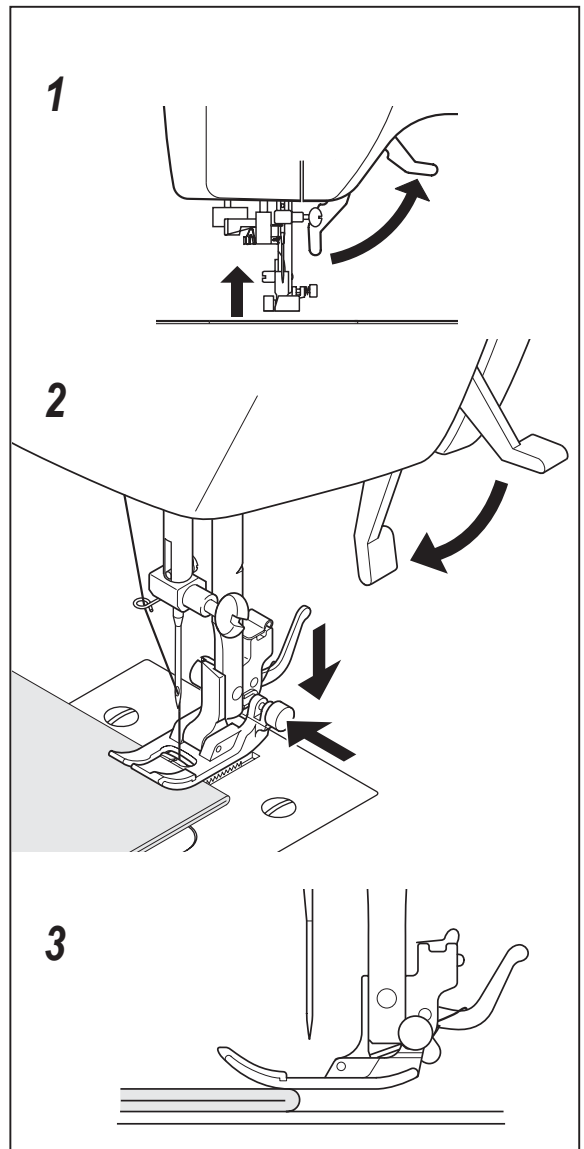

COSIENDO MATERIALES PESADOS

Al coser materiales pesados, la punta del pie prensatelas se tiende a levantar y el material puede no alimentarse suavemente.

1. Levantar el pie prensatelas.
2. Presionando el botón del lado derecho del pie prensatelas, se baja el pie prensatelas.
3. El pie prensatelas se bloquea en posición horizontal y el material se alimentará suavemente. El botón será liberado automáticamente después de coser algunas puntadas.

ШИТЬЕ НА ТЕЖЕЛОЙ ТКАНИ

При шитье на плотной материале, есть тенденция к тому что кончик прижимной лапки поднимается и материал подаёт не гладко.

1. Поднимите рычаг прижимной лапки.
2. Нажимая кнопку с правой стороны прижимной лапки, снизьте прижимную лапку.
3. Прижимная лапка прикреплена горизонтально и материал подаёт гладко. Кнопка будет освобождена автоматически после шитья 2 - 3 строчек.

ADJUSTING TOP THREAD TENSION

STRAIGHT STITCHING

The good looking appearance of your stitching is largely determined by the balanced tension of both top and bobbin threads. The tension is well balanced when these two threads 'lock' in the middle of layers of fabric you are sewing.

Set the thread tension dial at "5" for ordinary sewing.

If, when you start to sew, you find that the stitching is irregular, you will need to adjust the thread tension dial. Make any adjustments with presser foot 'down'.

BOBBIN TENSION

The bobbin tension has been correctly set at the factory, so you do not need to adjust it.

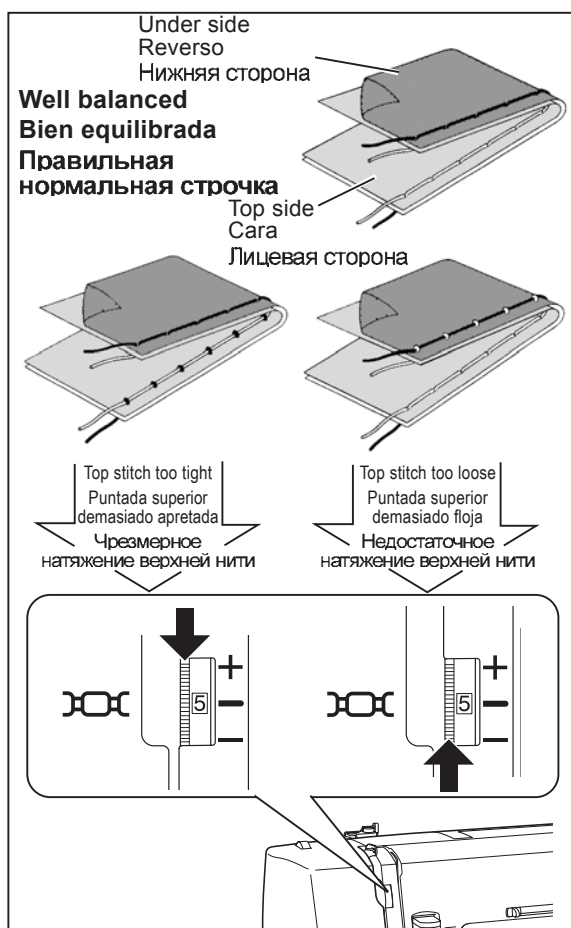

CHANGING PRESSER FEET

Be sure needle is in the up position. Raise presser foot lever.

1. Raise presser foot release lever to remove the foot.
2. Place the desired foot on the needle plate aligning needle holes.
3. Lower the presser foot lever so that the foot holder snaps on the foot.

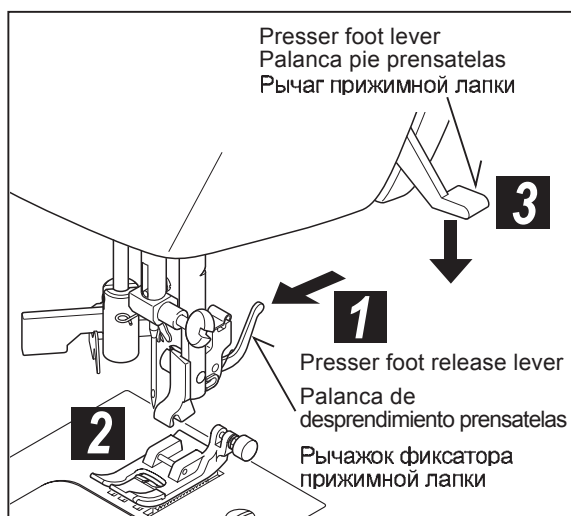
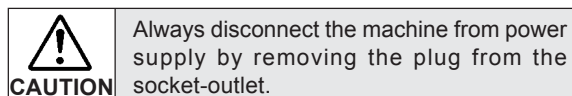

AJUSTE DE LA TENSION DEL HILO SUPERIOR

COSTURA RECTA

El buen aspecto de la costura generalmente está determinado por la tensión equilibrada de ambos hilos superior e inferior.

Ponga el control de tensión en la posición "5" para costura normal.

Si se encuentra que la costura es irregular, se necesitará ajustar el control de la tensión.

Cualquier ajuste se ha de realizar con el pie prensatelas abajo.

TENSIÓN BOBINA

Esta ha sido ajustada correctamente en fábrica por lo que no es necesario realizar ningún ajuste.

CAMBIO DEL PIE PRENSATELAS

Asegurarse de que la aguja está en la posición superior. Alzar la palanca del pie prensatelas.

1. Alzar la palanca de desprendimiento prensatelas para sacar el prensatelas.
2. Colocar el prensaetelas deseado sobre la plancha de agujas, alineando los agujeros aguja.
3. Bajar la palanca pie prensatelas, de manera que el sujetador prensatelas se cierre de golpe en el prensatelas.



Siempre desconectar desenchufando el cordón de la corriente eléctrica.

РЕГУЛИРОВКА НАТЯЖЕНИЯ ВЕРХНЕЙ НИТИ

ПРЯМОЛИНЕЙНАЯ СТРОЧКА

Для получения качественного шва необходимо, чтобы верхняя и нижняя нити переплетались в середине слоев стачиваемых материалов. Это зависит от натяжения нитей. Регулировка натяжения верхней нити производится вращением регулятора. При избыточном натяжении верхней нити, повернуть регулятор от себя; при недостаточном - к себе.

Для обычного шитья установить регулятор натяжения в положение «5».

Регулировку производите при опущенной прижимной лапке.

НАТЯЖЕНИЕ ШПУЛЕЧНОЙ НИТИ

Натяжение шпулечной нити устанавливается изготовителем машины и не требует регулировки.

СМЕНА ПРИЖИМНОЙ ЛАПКИ

Установите иглу в верхнее положение. Поднимите рычаг прижимной лапки.

1. Для снятия лапки нажмите рычажок фиксатора лапки и удалите лапку.
2. Установите выбранную лапку на игольную пластинку, совместив отверстия для иглы.
3. Опустите рычаг прижимной лапки, при этом фиксатор лапкодержателя защелкнется на лапке.



Всегда отсоединяйте машину от источника питания извлечением вилки из розетки.

ZIGZAG STITCH ³

ZIGZAG STITCHING

The top thread may appear on the bottom depending on the thread, fabric, type of stitch and sewing speed, but the bobbin thread must never appear on the top of the fabric.

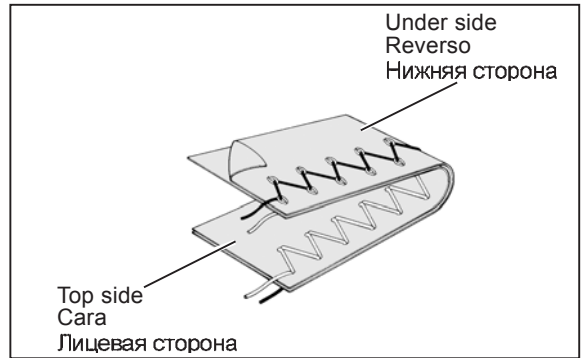

SATIN STITCH

This is a closely spaced attractive stitches use for appliqué, bar-tacking, etc. Slightly loosen top thread tension for satin stitching.

Use a backing of tissue paper or interfacing for the sheer materials to avoid puckering.

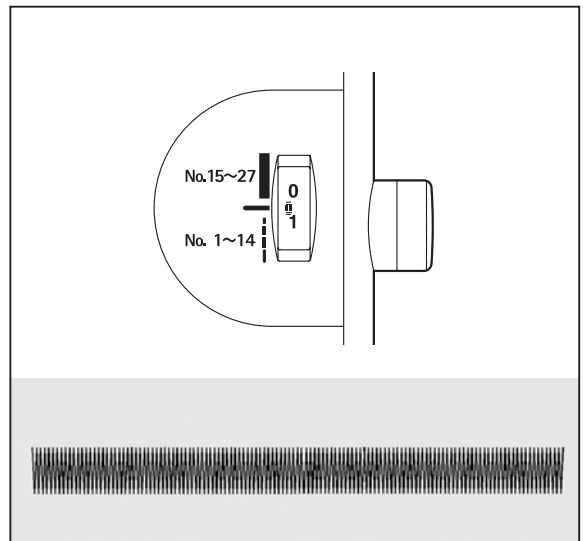

PUNTADA ZIG-ZAG ³

COSTURA ZIG-ZAG

El hilo superior puede aparecer en la parte inferior, según el hilo, tejido, tipo de puntada y velocidad de costura, pero el hilo de la canilla nunca deberá aparecer en la parte superior del tejido.

PUNTADA DE RELLENO

Esta es una puntada atractiva compactamente espaciada, usada para aplicaciones, atacados, etc.. Para la puntada de relleno aflojar ligeramente la tensión del hilo superior.

Para evitar el arrugado en materiales finos, utilizar en el revés un papel tejido o entretela.

СТРОЧКА ЗИГЗАГ ³

СТРОЧКА “ЗИГЗАГ”

В зависимости от нитки, материала, типа строчки и скорости шитья верхняя нить может быть видна на нижней стороне, но шпулечная нить никогда не должна быть видна на лицевой стороне материала.



АТЛАСНАЯ СТРОЧКА

Строчка из частых зигзагообразных стежков называется атласной строчкой.

Она широко применяется в аппликациях, изготовлении закрепок и т.п. При атласной строчке следует немного ослабить натяжение верхней нити.

Чтобы избежать морщения легких тканей, целесообразно использовать в качестве основы тонкую бумагу или прокладочный материал.

BLIND STITCH 4 7

- 4  – Regular blind stitch for normal fabrics
- 7  – Elastic blind stitch for soft, stretchable fabrics

1. First neaten the edge. For lightweights turn up and baste about 10 mm. For heavyweights overcast.
2. Fold garment away from hem leaving about 6 mm of hem edge extending.

3. Place garment under blind stitch foot with the fold of the garment against guide and adjust it by turning screw so that the zigzag just catches the fold.

4. Press both sides of the finished hem. The right side of the garment will show only the blind stitches.

1
Medium to heavyweight fabric
Tissus moyens et lourds
Ткань от средней плотности до тяжелой

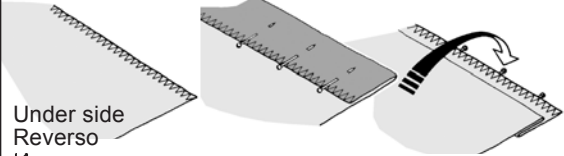

Under side
Reverso
Изнаночная сторона

2
Fine fabric
Tissus fins
Легкая ткань

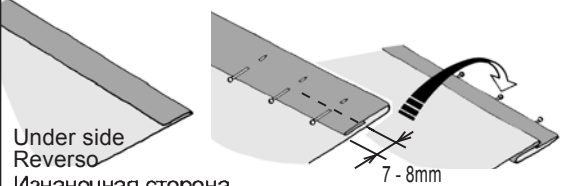

Under side
Reverso
Изнаночная сторона

7 - 8mm

3

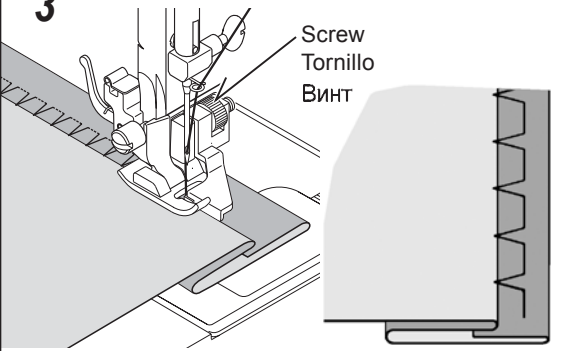

Screw
Tornillo
ВИНТ

4

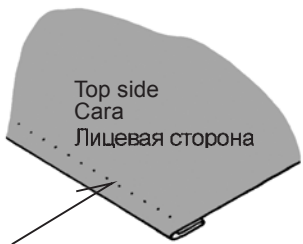



Top side
Cara
Лицевая сторона

Right side of finished hem
Derecho del dobladillo acabado
ЛИЦЕВАЯ СТОРОНА
ЗАКОНЧЕННОГО ПОДГИБА

PUNTADA INVISIBLE



- 4  – Puntada invisible regular para las telas normales.
- 7  – Puntada invisible super elástico para las telas suaves, elástico.

1. Primero pulir el borde. Los tejidos ligeros se doblan e hilvanan alrededor de 10 mm. Los tejidos gruesos se sobrehilan.



2. Doblar la prenda hacia fuera del dobladillo, dejando que se extienda el borde del dobladillo alrededor de 6 mm.

3. Colocar la prenda debajo del prensatelas de puntada invisible, con el doble de la prenda contra la guía y desplazarla girando el tornillo, de manera que el zigzag coja el doble.

4. Planchar ambos lados del dobladillo acabado. El lado derecho de la prenda mostrará sólo las puntadas invisibles.

ПОТАЙНАЯ СТРОЧКА



- 4  – Обычная потайная строчка для нормальных тканей
- 7  – Эластичная потайная строчка для мягких растягиваемых тканей

1. Прежде всего произведите обработку среза. Легкий материал подогните примерно на 10 мм и заметайте. Срез тяжелого материала обработайте обметочной строчкой.

2. Загните материал, как показано на рисунке, при этом край должен выступать примерно на 6 мм.

3. Поместите изделие под лапку потайной строчки, причем кромка сгиба должна скользить по направляющей и вращать улитку так, чтобы зигзаг только слегка захватывал кромки сгиба.

4. Отутюжьте обе стороны подгиба. На лицевой стороне изделия будут заметны только потайные стежки.

THREE-STEP ZIGZAG

5 

This is a strong stitch because as its name implies, it makes three short stitches where the normal zig-zag makes only one.

For this reason it is highly recommended for overcasting all types of fabrics.

It is also ideal for mending tears, patching, sewing towelling, patch-work and attaching flat elastic.

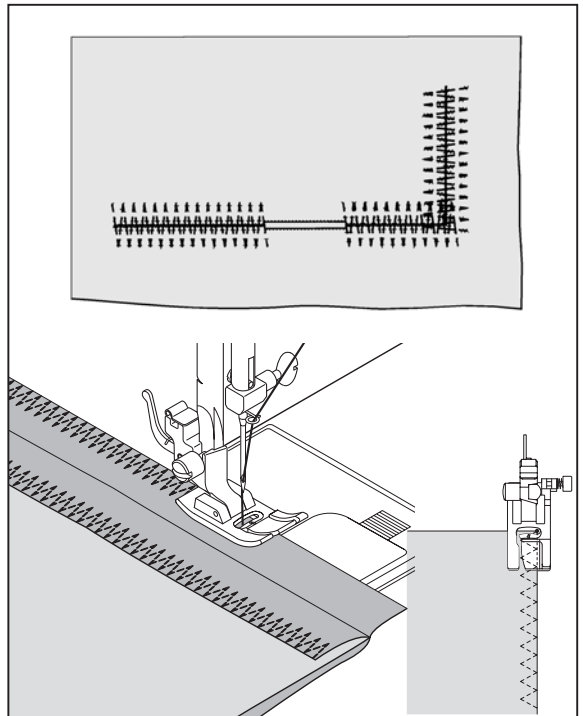

DOUBLE-ACTION STITCH

12 

Double-action stitch is ideal for producing flat overlapped seams on almost any type of fabric and a bolder effect will result from sewing with contrasting thread.

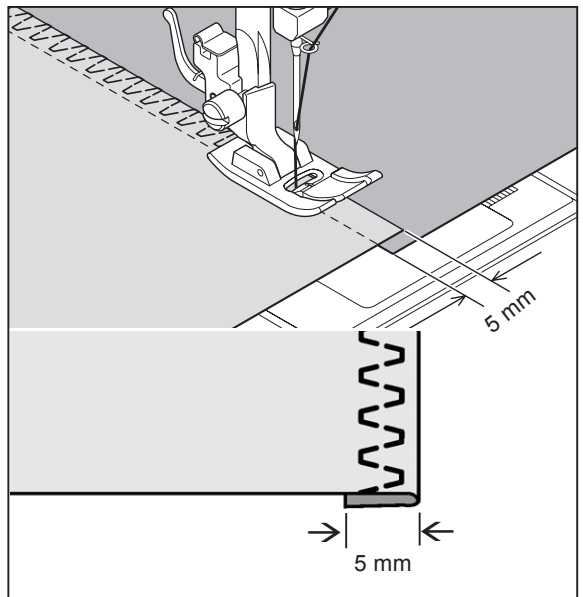

ZIG-ZAG DE TRES PUNTADAS



Esta es una puntada fuerte, ya que como su nombre implica, realiza tres puntadas cortas donde el zig-zag normal sólo realiza una.

Por esta razón es muy recomendada para el sobrehilado de todo tipo de tejidos.

También es ideal para zurcir desgarrones, parches, coser toallas, remiendos y aplicación de elástico plano.

ТРЕХШАГОВЫЙ ЗИГЗАГ



Строчка обладает высокой прочностью, так как она состоит из трех коротких стежков, а не одного, как при обычной строчке зигзаг.

По этой причине эту строчку рекомендуют применять для стачивания и обметывания материала любого типа.

Она идеальна также для штопки, ремонта изношенной одежды, настрачивания заплаток, плоской резинки и т.п.

PUNTADA DE ACCION DOBLE



Puntada de acción doble es ideal para producir costura plana doblada sobre casi todos tipos de tejidos y efecto de borde resultará de cosido con hilos contrastes.

ТРИКОТАЖНАЯ СТРОЧКА



Трикотажная строчка идеально подходит для стачивания почти любых типов материалов накладным швом с открытыми срезами. Хороший эффект получается в результате применения контрастной нитки.

SHELL HEM

6  13 

6  – Four-point shell stitch
– If bigger size of shell pattern is desired,
use four-point shell stitch.

13  – Regular shell stitch
– Regular shell stitch produces a tiny shell
hem on lingerie and other fine garments.

Turn under the raw edge and press. Place the fabric right side up so that the zig-zag part of the stitch sews just over the folded edge, pulling the fabric in to form a shell hem.

Trim away excess fabric close to the stitching line.

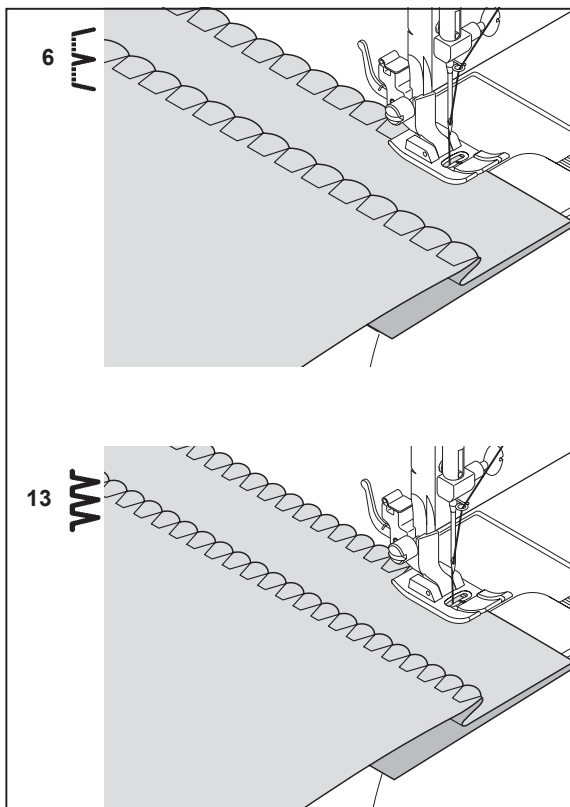

FAGGOTING

14 

This is a popular decorative stitch (used in sleeves or fronts of blouses and dresses). To attach two separate pieces of fabric together, leave a little space inbetween. To prepare the fabric:

Fold under the seam allowances on the cut edges, and press. Baste folded edges to tissue paper with about 1/8" space between. Stitch over the 1/8" allowance, just catching the fabric fold on both sides with needle. Remove bastings and paper; press.

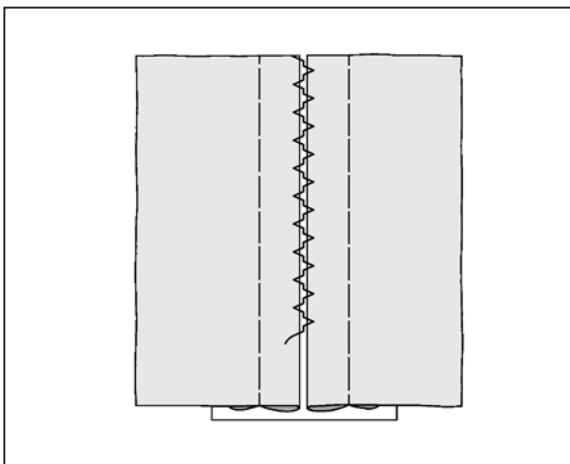

DOBLADILLO DE CONCHA

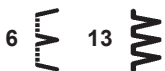

6  – Puntada de concha de cuatro puntos
Si quiere tamaño más grande, usar la puntada de concha de cuatro puntos.

13  – Puntada de concha normal
La puntada de concha normal produce un dobladillo de concha diminuta en lencería y otras prendas finas.

Girar hacia abajo el borde del tejido y planchar. Colocar el derecho del tejido arriba, de manera que la parte del zig-zag de la puntada cosa sobre el borde doblado, estirando el tejido y formando un dobladillo de concha. Recortar el tejido sobrante cerca de la línea de puntadas.

ПОДРУБКА (РАКУШКА)



6  – 4-точечная обметочная строчка
Эта строчка используется для получения более крупной волны на кромке.

13  – Обычная обметочная строчка
Обычная обметочная строчка используется для получения мелковолнистой кромки на белье, женском платье и т. п.

Подверните срез и отутюжьте. Уложите под лапку материал так, чтобы наклонные стежки слегка захватывали подогнутый край, стягивая материал и образуя волнистую линию края. Обрежьте лишний материал вплотную к линии строчки.

FAGOTING (Diente de rata)



Esta es una puntada muy popular (usada en mangas o delanteros de blusas y vestidos). Para sujetar dos piezas separadas de tejido dejar un pequeño espacio entre ellas. Para preparar el tejido:

Doblar el tejido hacia abajo y presionarlo. Hilvanar los bordes doblados al papel de seda, dejando un espacio de 1/8". Coser por encima del espacio de 1/8", cogiendo con la aguja el género doblado por ambos lados. Sacar los hilvanos y el papel; planchar.

ПЕРИСТАЯ СТРОЧКА



Это популярная декоративная строчка (используется для отделки рукавов и передков блузок и платьев). Для стачивания двух отдельных кусков материала необходимо оставить между ними небольшой зазор. Подготовка материала:

Подогните припуски на шов на срезах кусков и заутюжьте их. Произведите заутюживание подогнутых краев, прикрепив их к тонкой бумаге с зазором между краями около 3 мм. Прострочите вдоль этого зазора таким образом, чтобы игла только слегка захватывала сгиб материала с каждой стороны. Удалите наметочные нитки и бумагу; проутюжьте место стачивания.

STRETCH STITCHES



Stretch stitches are mainly for use on knit, or stretchable fabrics, but can also be used on ordinary materials.

ADJUSTING STRETCH STITCH BALANCE

Stitch length/super (stretch) stitch control should be at ◀ mark for most materials. Depending upon the type of fabric used, you may need to adjust this Control to match forward stitches of stretch sewing with reverse motion stitches.

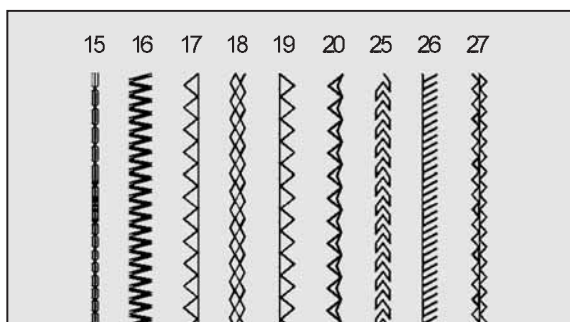
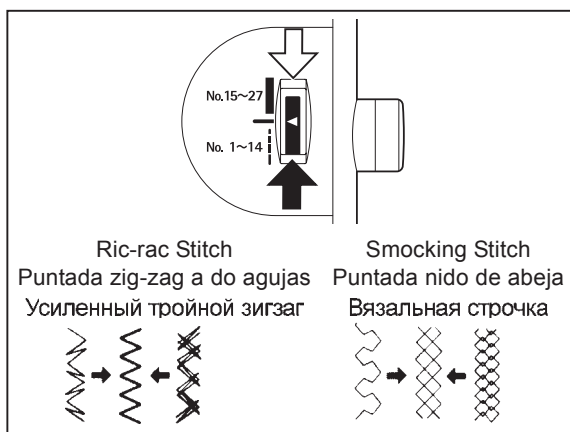

TRIPLE STRAIGHT STITCH

15

Triple straight stitch is far stronger than ordinary straight stitch because it locks three times—forward, backwards and forwards.

It is particularly suitable for reinforcing the seams of sportswear in stretch and non-stretch fabrics, and for curved seams which take a lot of strain.

Use this stitch also to top-stitch round lapels, collars and cuffs to give a professional finish to your garments.

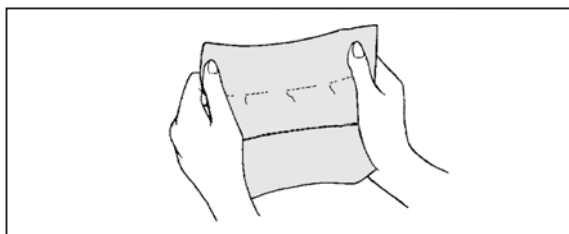

RIC-RAC STITCH

16

Ric-rac is a quick method of finishing a raw edge and providing a decorative top-stitch in one operation.

It is ideal for edging neck-bands, armholes, sleeves and hems.

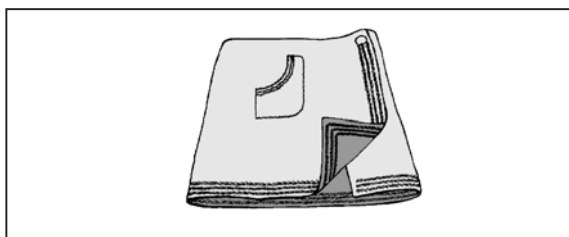

PUNTADAS ELASTICAS



Las puntadas elásticas se utilizan principalmente en géneros de punto o materiales elásticos, pero también se puede usar en materiales corrientes.

Utilizar la aguja de puntada elástica con tronco azul, cuando se cosan tejidos elásticos. Utilizar las agujas normales para los tejidos no elásticos.

AJUSTE FINO PUNTADA ELASTICA

El control del largo de puntada/ super (elástica), debe de estar en la marca ◀ para la mayoría de materiales.

Dependiendo del tipo de material a coser, usted deberá ajustar este control para conseguir igualar las puntadas hacia adelante con las puntadas de atrás.

ЭЛАСТИЧНЫЕ СТРОЧКИ



Эластичные с трочки находят применение прежде всего для эластичных и вязаных материалов, а также используются для обычных материалов.

ТОЧНАЯ РЕГУЛИРОВКА ЭЛАСТИЧНЫХ СТЕЖКОВ

Регулятор длины стежка эластичной строчки должен быть установлен в положение, определяемое отметкой ◀ для большинства типов материалов. В зависимости от типа используемого материала Вам может потребоваться точная установка этого регулятора для взаимной подгонки стежков эластичной строчки в прямом направлении и стежков строчки в обратном направлении.

PUNTADA RECTA TRIPLE

15



La puntada recta triple es mucho más fuerte que la puntada recta corriente, ya que entrelaza tres veces— hacia adelante, hacia atrás y hacia adelante.

Es particularmente adecuada para reforzar las costuras de prendas deportivas de tejidos elásticos y no elásticos y para costuras curvas que requieren una gran resistencia.

Utilizar también esta puntada para sobrecoser solapas redondeadas, cuellos y puños, ya que proporciona un acabado profesional a las prendas.

ТРОЙНАЯ СТАЧИВАЮЩАЯ СТРОЧКА

15



Это особо прочная строчка, ее прочность намного превышает прочность обычной прямолинейной строчки, так как одно место прошивается трижды (вперед, назад, вперед).

Она особенно рекомендуется для упрочения швов спортивной одежды из эластичного и неэластичного материала, криволинейных сильнонагруженных швов. Строчка используется и как декоративно - отделочная для воротников, рукавов, лацканов.

PUNTADA ZIG-ZAG A DOS AGUJAS

16



El zig-zag es un método rápido de acabado de un borde y proporciona una sobrecostura decorativa en una operación.

Es ideal para escotes, sisas, mangas y dobladillos.

УСИЛЕННЫЙ ТРОЙНОЙ ЗИГЗАГ

16



Эта строчка отличается простотой и эффективностью при обметывании и декоративной отделке среза за одну операцию.

Она идеально подходит для обметывания проемов, рукавов и воротников рубашек.

OVERLOCK STITCH 17 19

This is the same type stitch used by the garment industry in making sportswear - it forms and finishes the seam in one operation. It's very effective for use in repairing raw or worn edges of older garments.

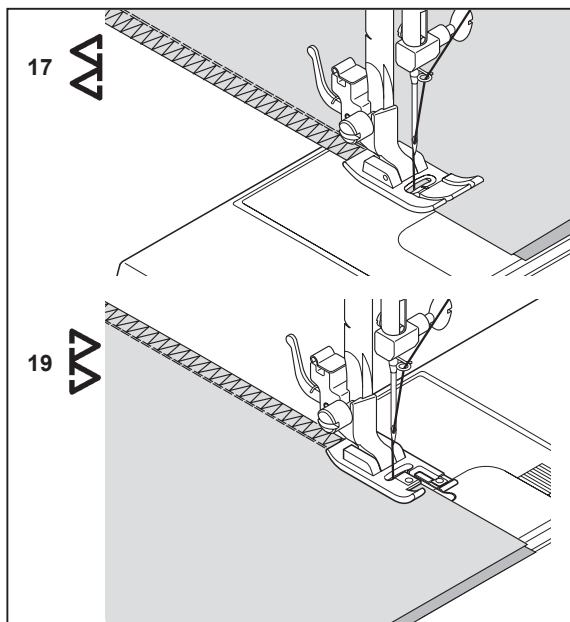

SMOCKING STITCH 18

1. Make a straight line of gathers across the fabric that you wish to smock.
2. With a narrow strip of fabric directly under the line of gathering, stitch over the gathers. The design will be a series of small diamonds.

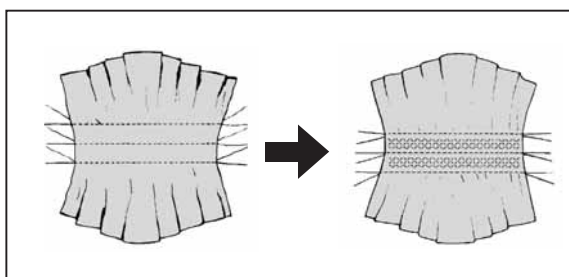

ELASTIC OVERLOCK STITCH 20

Use this stitch in preference to regular overlock stitch for overcasting stretch or knit fabrics where strength and flexibility are required.

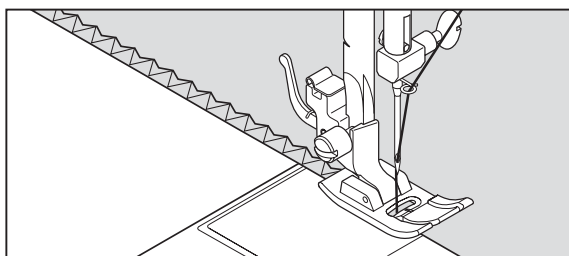

PUNTADA OVERLOCK ¹⁷ ¹⁹

Este es el mismo tipo de puntada usada por la industria de la confección en la fabricación de prendas. Se forma y acaba la costura en una operación.

Es muy efectiva para el uso en la reparación de bordes gastados de prendas usadas.

ОБМЕТОЧНАЯ СТРОЧКА ¹⁷ ¹⁹

Строчка этого вида, называемая также “домашним оверлоком”, широко используется при пошиве спортивной одежды: обметывание и отделка производятся за одну операцию.

Эта строчка применяется также при починке старой и поношенной одежды, а именно для обметывания среза или обтрепанного края.

PUNTADA NIDO DE ABEJA ¹⁸

1. Realiza una línea recta de fruncidos a través del tejido que se desea adornar con nido de abeja.
2. Con una tira estrecha de tejido, directamente debajo de la línea de fruncido, coser sobre los fruncidos. El diseño será una serie de diamantes pequeños.

ВЯЗАЛЬНАЯ СТРОЧКА ¹⁸

1. Сделайте сборки вдоль прямой линии поперек изделия, которое Вы хотите присборить.
2. Подложите узкую ленту материала непосредственно под линией, вдоль которой стянут материал, и произвести строчку по сборкам. В результате будет получен узор в виде ромбов.

PUNTADA OVERLOCK ELASTICA ²⁰

Utilice preferentemente esta puntada antes que el overlock normal para operaciones en géneros elásticos o de punto, donde se requiere fuerza y flexibilidad.

ЭЛАСТИЧНАЯ ОБМЕТОЧНАЯ СТРОЧКА ²⁰

Применяется вместо обычной обметочной строчки для перекрывающей прострочки и в случаях вязаных и трикотажных тканей, где требуются прочность и гибкость одновременно.

FISHBONE STITCH

25



Use to create decorative borders and for embroidery.

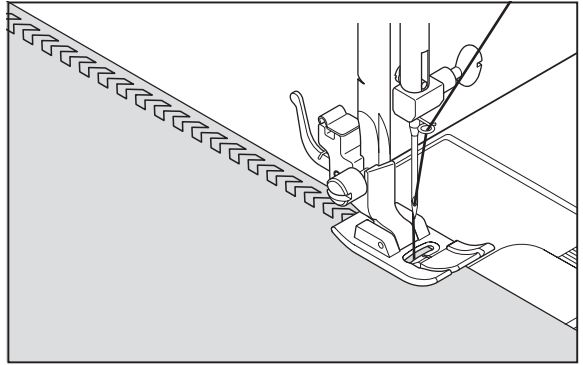

STRETCH OVERLOCK STITCH

26



Stretch overlock seams and overcasts in one to produce a narrow, supple seam, particularly suited to swimwear, sportswear, T-shirts, babywear in stretch nylon, stretch towelling, jersey and cotton jersey.

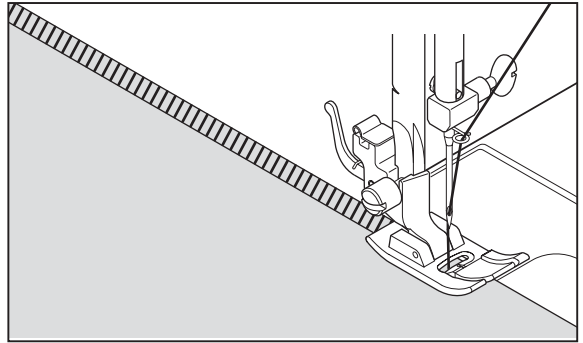

STRETCH PATCHING STITCH

27



Stretch patching stitch, as well as being a decorative stitch, is ideal for patching stretch fabrics such as jersey and knitwear.

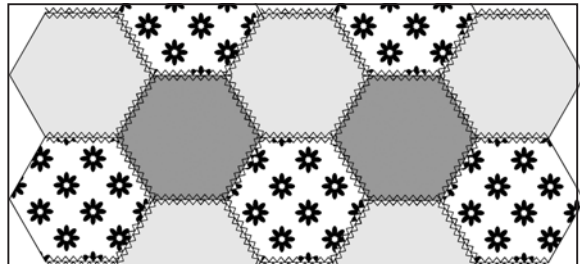

PUNTADA RASPA

25



Utilicela para crear dobladillos decorativos y para bordados.

СТРОЧКА (РЫБЬЯ КОСТЬ)

25



Используется для оформления декоративных кромок и для вышивок.

PUNTADA OVERLOCK ELASTICA

26



Las costuras overlock elásticas producen una costura estrecha y elástica particularmente adecuada para prendas de baño, prendas de sport, camisetas T, prendas de niños de nilón elástico, toalla elástica, jersey y algodón.

ЭЛАСТИЧНАЯ ОБМЕТОЧНАЯ СТРОЧКА

26



Предназначена для стачивания и обметывания за одну операцию и позволяет получить узкий и эластичный шов, применяемый при изготовлении купальников, спортивной одежды, одежды для малышей из эластичного нейлона, а также при изготовлении изделий из джерси и х/б джерси.

PUNTADA ELASTICA DE PARCHES

27



La puntada elástica de parches, además de ser una puntada decorativa es ideal para poner parches en géneros elásticos, tales como jersey y género de punto.

ЭЛАСТИЧНАЯ СТРОЧКА ДЛЯ ПРИТАЧИВАНИЯ ЗАПЛАТ

27



Эластичная строчка, будучи одновременно декоративной строчкой, идеально подходит для притачивания заплат к изделиям из эластичного материала¹С такого как джерси и трикотажа.

DECORATIVE EMBROIDERY DESIGNS



Your Machine will produce a wide range of beautiful decorative embroidery patterns as illustrated on the Stitch indicator panel.

Simply select the design of your choice and proceed to sew, the pattern will be produced automatically. The final effect of each design will depend on stitch length setting.

TIPS ON DESIGN STITCHING

1. Always make a practice design on a scrap of the fabric you plan to use.
2. Start with a full bobbin and plenty of thread on the spool to avoid running out of thread in the middle of your design.
3. Reduce the top thread tension slightly.
4. On a very soft fabric you may want to use a tissue paper backing or organdy that can be cut away afterwards.

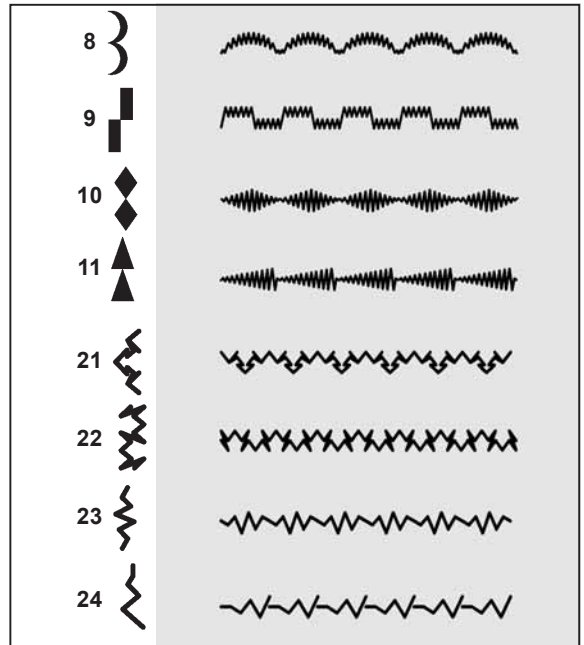

Scallop pattern on collar

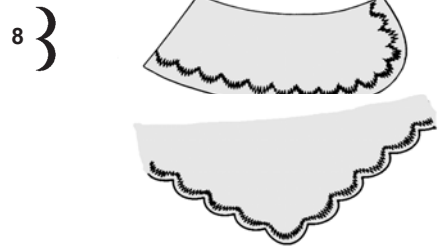

Domino on bias tape

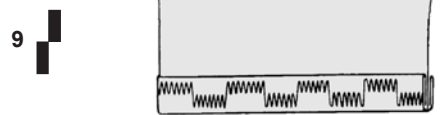

Diamond on narrow hem
Scallop pattern on collar

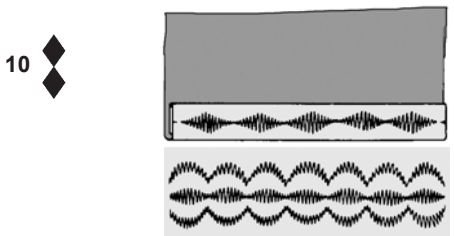

Arrowhead on lapel

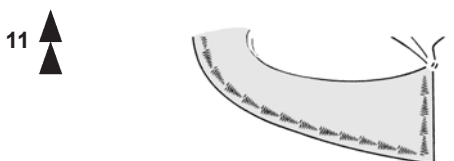



Su máquina producirá una amplia gama de hermosas puntadas decorativas, tal como se ilustran en el panel de puntadas.

Simplemente seleccione el diseño a su gusto y proceda a coser, el dibujo se reproducirá automáticamente.

TIPOS DE PUNTADAS DECORATIVAS

1. Practique el dibujo siempre en su trozo de tela que vaya a usar.
2. Empezar con el carrete y la canilla llenos para evitar coser sin hilo a mitad de su diseño.
3. Reducir ligeramente la tensión del hilo superior.
4. En materiales muy suaves, puede ser necesario usar papel ó organdi, que puede ser quitado posteriormente.

Dibujo de ondas de cuello

Dominó en cintas al bias

Diamantes en dobladillo estrecho
Dibujo de ondas de cuello

Punta de flecha en solapa

Ваша машина предоставляет широкий выбор красивых декоративных видов строчки для вышивания, как показано на панели индикации образцов. Все, что Вам необходимо сделать, это выбрать ГИС помощью переключателя ГИС (селектора) приглянувшийся Вам рисунок.

Продолжайте шить и этот рисунок будет воспроизведен автоматически. Окончательный вид выбранного рисунка будет зависеть от установки длины стежка.

НЕКОТОРЫЕ ПОЛЕЗНЫЕ СОВЕТЫ

1. Всегда следует проверять на практике возможность вышивания рисунка на лоскуте материала, который Вы собираетесь использовать.
2. Чтобы в процессе вышивания у Вас не кончилась нитка, убедитесь, начиная вышивание, что шпулька в челноке полностью заправлена, а на катушке имеется нитка достаточной длины.
3. Немного уменьшите натяжение верхней нитки.
4. Работая с очень мягкой тканью, можно использовать в качестве основы тонкую бумагу или кисею (оргенди), которую потом можно будет удалить.

Зубчатый рисунок на воротнике

Домино на окантовочной ленте

Ромб на узкой кайме
Зубчатый рисунок на воротнике

“Наконечник стрелы” на лацкане

BUTTONHOLE MAKING 1

1. Slide the button carrier and insert the button.

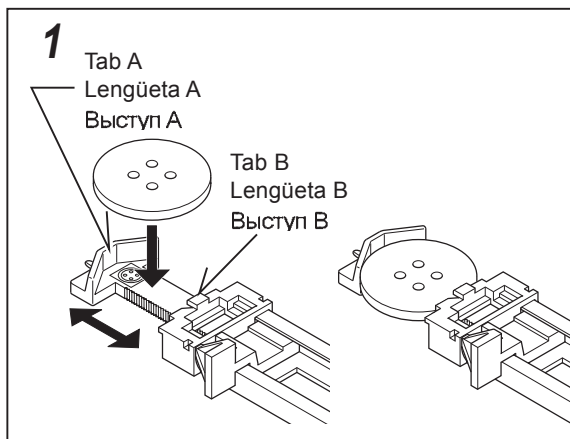

2. Set the zig zag width adjusting lever at buttonhole position.

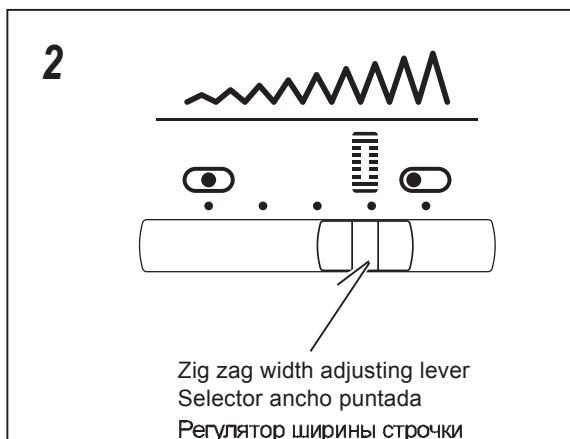

3. Attach the buttonhole foot.

4. Place the garment under the foot so that the needle pierces the fabric at the beginning of buttonhole.

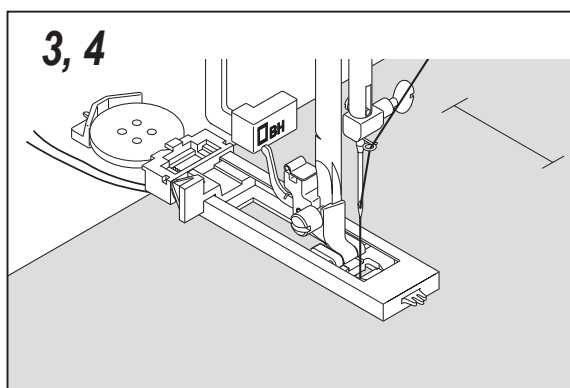

CONFECCION DE OJALES ¹

1. Deslice el porta botones e inserte el botón.
2. Ajustar el selector ancho puntada a la posición de ojal.
3. Ponga la pata para ojales.
4. Coloque la prenda debajo de la pata de forma que la aguja traspase el género al inicio del ojal.

ОБМЕТКА ПУГОВИЧНЫХ ПЕТЕЛЬ ¹

1. Передвиньте держатель пуговицы и вставьте пуговицу.
2. Установите регулятор ширины строчки на позицию пуговичных петель.
3. Присоедините лапку для пуговичных петель.
4. Поместите одежду под лапку так, чтобы игла вошла в материал в начале пуговичной петли.

5. Lower the buttonhole lever and the presser foot lever.

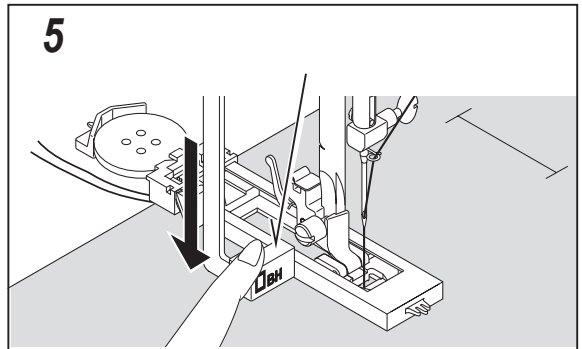

6. Push the buttonhole lever away from you.

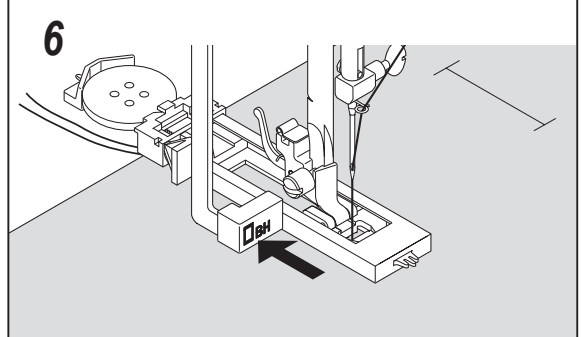

7. Start machine to complete entire buttonhole.

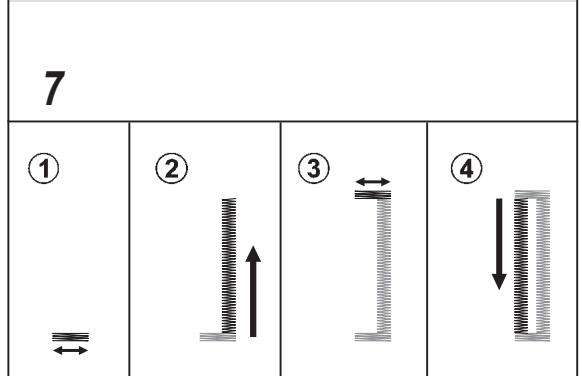

8. Remove the garment and cut open the buttonhole, using the seam ripper in the accessories. Be careful not to cut any of the seam thread.

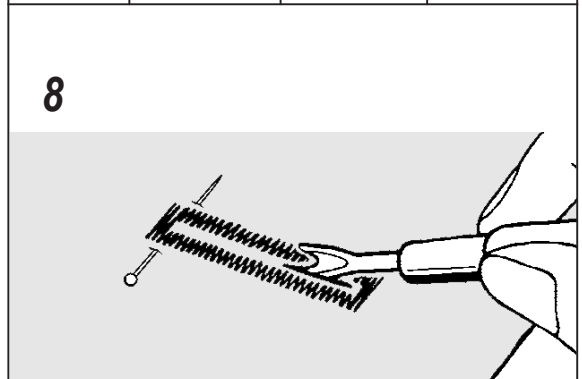

5. Baje la palanca para ojales y la de la pata prensatelas.

5. Опустите держатель пуговицы и рычаг прижимной лапки.

6. Suba la palanca para ojales.

6. Отодвиньте рычаг для пуговичной петли от себя.

7. Arranque la máquina para completar el ojal.

7. Включите машину и произведите обметку пуговичной петли.

8. Cuando se termina la costura, use un abridor de ojales para abrir el material en el centro del ojal.
Tenga cuidado de no cortar el hilo de la costura.

8. Когда вышивание закончено, с помощью вспарывателя пуговичных петель вскройте ткань в центре петли. Старайтесь не порезать нитки шва.

CORDED BUTTONHOLES

Hook filler cord (crochet thread or buttonhole twist) to the spur and pull both ends of the cord forward under the guide.

Sew buttonhole in the way that zig-zag stitches cover the cord.

When completed, release the cord from foot, pull ends of cord forward and snip off extra length.

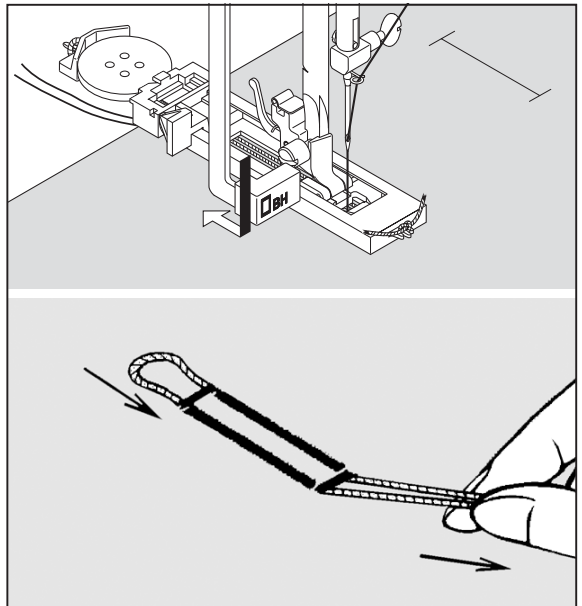

ADJUSTING STITCH BALANCE

Stitch length differences in forward and reverse stitches of the buttonhole are equalized with the buttonhole stitch adjuster.

If the reverse stitches are too close together, turn the adjuster slightly clockwise using a coin as illustrated; if they are too far apart, turn anti-clockwise.

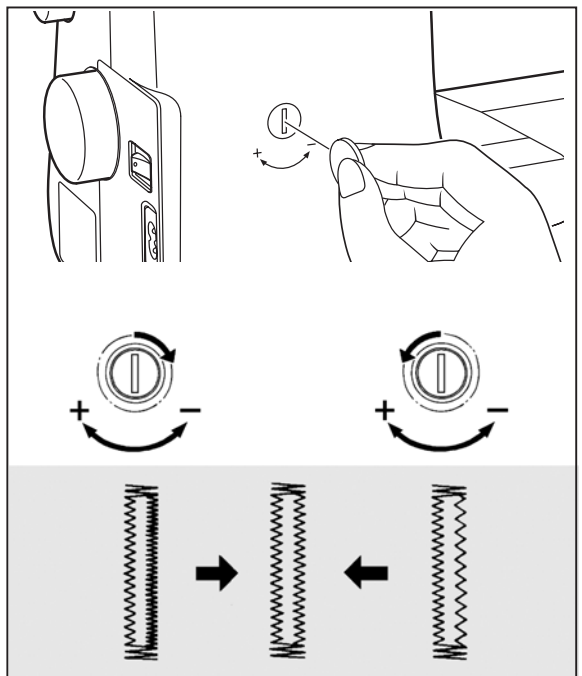

OJALES CON CORDON

Enganchar el cordón de relleno al saliente de la guía y estirar ambos extremos del cordón hacia adelante, por debajo de la guía.

Coser el ojal de forma que las puntadas de zig-zag cubran el cordón.

Cuando se haya terminado, soltar el cordón, tirar hacia adelante de los extremos y cortar el sobrante.

РУБЧАТЫЕ ПЕТЛИ ДЛЯ ПУГОВИЦ

Сложенный в виде петли шнур¹ наполнитель (плетеная нитка типа кроше или специальная каркасная нитка) наденьте на выступ в задней части направляющей и пропустите под ней оба конца шнура.

Прострочите петлю таким образом, чтобы зигзагообразные стежки покрыли шнур.

По завершении строчки поднимите иглу и лапку, уберите направляющую и потяните на себя концы шнура. Обрежьте выступающие лишние концы шнура.

AJUSTE DE LA COMPENSACION PUNTADAS OJAL

Las diferencias de longitud puntada en las puntadas hacia adelante y hacia atrás del ojal, se igualan con el dispositivo de ajuste puntada ojal.

Si las puntadas hacia atrás son demasiado compactas, girar ligeramente el dispositivo de ajuste, usando una moneda como está ilustrado. Si están demasiado separadas, girar en el sentido contrario.

РЕГУЛИРОВКА БАЛАНСА СТЕЖКА

Различия в длине стежка, образующиеся при выполнении прямолинейного и обратного петельных стежков, устраняются с помощью регулятора петельного стежка.

Если обратные строчки оказываются слишком близко друг к другу, то регулятор слегка поворачивают по часовой стрелке, применяя монету, как показано на рисунке. Если они слишком далеко удалены друг от друга, то наоборот, его поворачивают против часовой стрелки.

3. CARING FOR YOUR MACHINE

CLEANING THE FEED DOGS AND SHUTTLE AREA

**CAUTION**

Always disconnect the machine from power supply by removing the plug from the socket-outlet.

To ensure the best possible operation of your machine, it is necessary to keep the essential parts clean at all times.

1. Raise the needle to its highest position.
2. Remove the needle plate.
3. Remove the bobbin case.
4. Clean the feed dogs and shuttle area with the brush.
NOTE : Put a drop of sewing machine oil on the shuttle race as indicated by the arrows.
5. Replace the bobbin case with the projection positioned against the spring. Replace the needle plate.

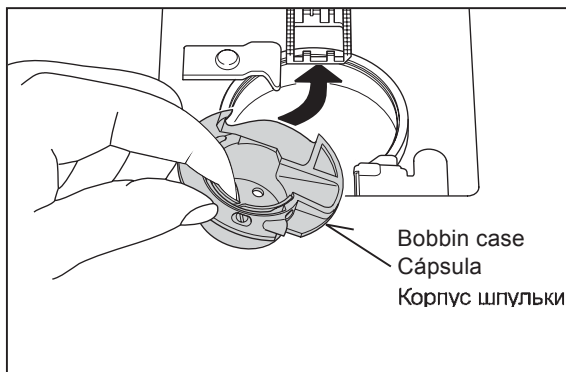
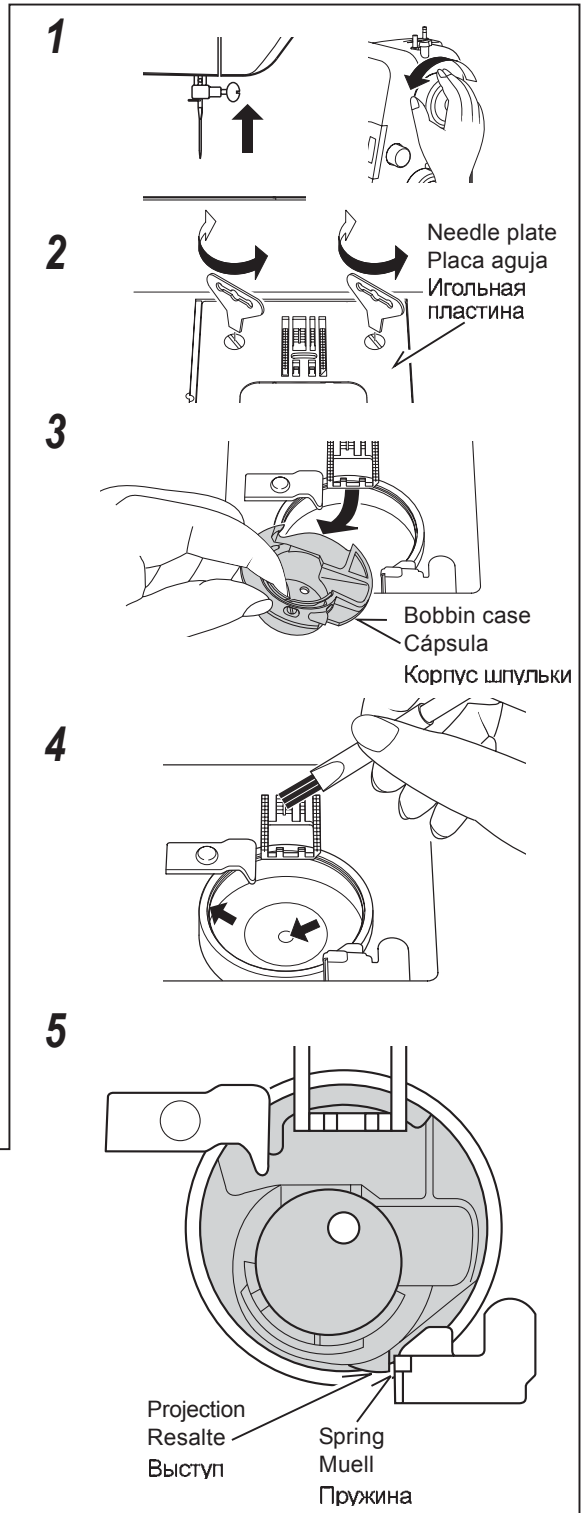

3. CUIDE SU MAQUINA

LIMPIAR EL AREA DEL TRANSPORTADOR Y LA LANZADERA

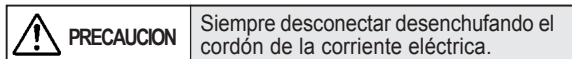

Es necesario que mantenga las piezas esenciales limpias siempre, para obtener un funcionamiento eficaz de su máquina.

1. Levantar la aguja a la posición más alta.
2. Quite la placa aguja.
3. Quite la cápsula.
4. Limpiar el área del transportador y de la lanzadera con el cepillo de hilachas.
ATENCION: Echar una gota de aceite para máquina de coser por el eje central de lanzadera y el carril de lanzadera como está indicado con las flechas.
5. Vuelva a colocar la cápsula con el resalte contra el muelle. Coloque de nuevo la placa aguja.

3. ОБСЛУЖИВАНИЕ МАШИНЫ

Чистка транспортера и места Установки челнока



Необходимо постоянно содержать основные части машины в чистоте, что обеспечит наиболее эффективную ее работу.

1. Поднимите иглу в крайнее верхнее положение.
2. Снимите игольную пластину.
3. Снимите корпус шпульки.
4. Очистите транспортер и место установки челнока кисточкой.
ПРИМЕЧАНИЕ: Смажьте одной каплей масла для швейных машин центральный стержень челнока и корпус хода челнока, как показано стрелками на рисунке.
5. Установите корпус шпульки выступом против пружины. Установите игольную пластину.

CHANGING LIGHT BULB

220 V

1. Remove the face cover and unscre the bulb.
2. Firmly screw in a new bulb. Replace the face cover.



Always disconnect the machine from power supply by removing the plug from the socket-outlet.

Do not use a bulb of more than 15 watts.

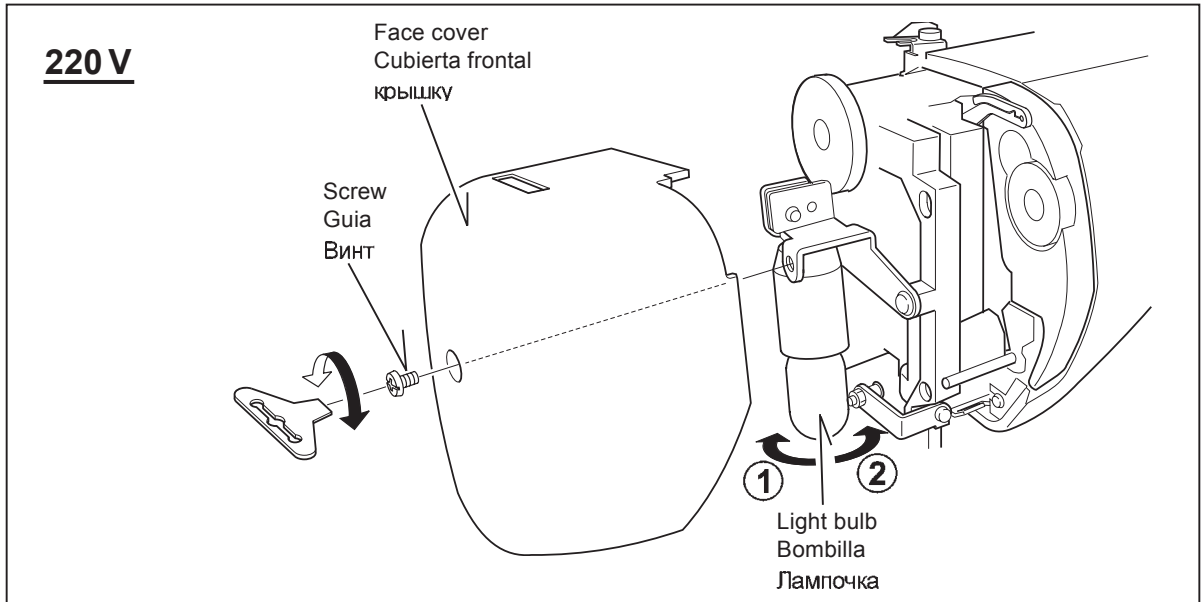

CAMBIO DE LA BOMBILLA

220 V

1. Quitar la tapa frontal, desenroscar la bombilla.
2. Roscar firmemente una nueva. Volver a colocar la tapa frontal.



Desenchufar la corriente antes de cambiar la bombilla.

No usar una bombilla de más de 15 watos.

ЗАМЕНА ЛАМПОЧКИ

220 V

1. Снимите фронтальную крышку.
2. Установите крышку на место.



Всегда отсоединяйте машину от источника питания извлечением вилки из розетки.

Не используйте лампы мощностью более 15 Вт.

4. CHECK CHART FOR PERFORMANCE PROBLEMS

GENERAL PROBLEMS

Machine does not sew.

- * Foot controller is not connected. – See page 12 - 13.
- * Power switch is turned off. – Turn on the switch.

Machine jams/knocks.

- * Thread is caught in shuttle. – Clean shuttle (see page 68 - 69).
- * Needle is damaged. – Replace needle (see page 24 - 25).

Fabric does not move.

- * Presser foot is not lowered. – Lower presser foot.
- * Stitch length is set at 0. – Set it at 1 to 4.

STITCHING PROBLEMS

Machine skips stitches.

- * Needle is not all the way up into needle clamp. – See page 24 - 25.
- * Needle is bent or blunt. – Replace needle (see page 24 - 25).
- * Machine is not threaded correctly. – See page 26 - 27.
- * Thread is caught in shuttle. – Clean shuttle (see page 68 - 69).
- * Fabric is a certain knit or synthetic. – Use stretch stitch needle (see page 24 - 25).

Stitches are irregular.

- * Needle size is not correct for thread and fabric. – See page 24 - 25.
- * Machine is not threaded correctly. – See page 26 - 27.
- * Top thread tension is too loose. – See page 44 - 45.
- * Fabric is being pulled or pushed against machine feeding action. – Guide it gently.
- * Bobbin has not been wound evenly. – Rewind bobbin.

Needle breaks.

- * Fabric is being pulled or pushed against machine feeding action. – Guide it gently.
- * Needle size is not correct for thread and fabric. – See page 24 - 25.
- * Needle is not all the way up into the needle clamp (See page 24 - 25).

THREAD PROBLEMS

Thread bunches.

- * Top and bobbin threads are not drawn back under presser foot before starting seam.
– Draw both threads back under presser foot about 4 inches (10 cm) and hold until a few stitches are formed.

Needle thread breaks.

- * Machine is not threaded correctly. – See page 26 - 27.
- * Top thread tension is too tight. – See page 44 - 45.
- * Needle is bent. – Replace needle (see page 24 - 25).
- * Needle size is not correct for thread and fabric. – See page 24 - 25.

Bobbin thread breaks.

- * Bobbin case is not threaded correctly. – See page 22 - 23.
- * Lint accumulates in bobbin case or shuttle.
– Remove lint (see page 68 - 69)

Fabric puckers.

- * Top thread tension is too tight. – Adjust thread tension (see page 44 - 45).
- * Stitch length is too long for sheer or soft fabric.
– Shorten stitch length.

4. CUADRO DE EXAMEN PARA LOS PROBLEMAS DE EJECUCION

PROBLEMAS GENERALES

Máquina no cose.

- * El cordón eléctrico no está conectado (vea página 12 - 13).
- * El interruptor de potencia está desconectado.
– Conectelo.

Máquina se atasca/rechina.

- * El hilo está enredado en la lanzadera. – Limpiar la lanzadera (vea página 68 - 69).
- * La aguja se rompe. – Reponer la aguja (vea página 24 - 25).

La tela no se mueve.

- * El prensatelas no está bajado perfectamente.
– Bajar el prensatelas.
- * Longitud del punto es demasiado corto. – Prolongar la longitud del punto.

PROBLEMAS DE PUNTO

La máquina salta puntos.

- * La aguja no está fijada en la brida portaagujas (vea página 24 - 25).
- * La aguja está torcida o obtusa. – Reponer la aguja (vea página 24 - 25).
- * La máquina no enhebra correctamente (vea página 26 - 27).
- * El material es de punto o sintético. – Use la aguja de talón azul (vea página 24 - 25).

Puntos son irregulares.

- * El número de la aguja no es correcto para el hilo ni el material (vea página 24 - 25).
- * La máquina no enhebra correctamente (vea página 26 - 27).
- * La tensión del hilo superior es demasiado floja (vea página 44 - 45).
- * El material está tirado o empujado contra la acción de alimentación. – Guiarlo suavemente.
- * La bobina no se ha devanado de un modo igual.
– Redevanar la bobina.

La aguja se rompe.

- * El material está tirado o empujado contra el acción de alimentación.
- * El número de la aguja no es correcto para el hilo ni el material (vea página 24 - 25).
- * La aguja no está fijada en la brida portaagujas (vea página 24 - 25).

PROBLEMAS DE HILO

Los hilos se juntan.

- * Los hilos superior e inferior no están sacados debajo del prensatelas antes de empezar a coser. – Sacar ambos hilo debajo del prensatelas unos 10 cm y mantener hasta que se formen unos pocos puntos.

La aguja se rompe.

- * La máquina no enhebra correctamente (vea página 26 - 27).
- * La tensión del hilo superior es demasiado apretada (vea página 44 - 45).
- * La aguja está torcida. – Cambiar la aguja (vea página 24 - 25).
- * El número de la aguja no es correcto para el hilo ni el material (vea página 24 - 25).

El hilo inferior se rompe.

- * La cápsula de portacañilla no enhebra correctamente (vea página 22 - 23).
- * Las hilas se acumulan en la cápsula o en la lanzadera. – Quitarias (vea página 68 - 69).

La tela no queda plana.

- * Las tensiones del hilo superior e inferior están demasiado apretadas. – Ajustar las tensiones del hilo (vea página 44 - 45).
- * La longitud del punto es demasiado largo para material fino o suave. – Acortar la longitud del punto.

4. ПЕРЕЧЕНЬ ВОЗМОЖНЫХ НЕИСПРАВНОСТЕЙ

ОБЩИЕ ПРОБЛЕМЫ

Машина не шьет

- * Не подсоединен шнур питания – См. стр. 12 - 13.
- * Не включен выключатель питания – Включите выключатель.

Машина заедает/стучит

- * Нить захвачена крючком – Очистите крючок (см. стр. 68 -69).
- * Повреждена игла – Замените иглу (см. стр. 24 - 25).

Ткань не движется

- * Не опущена прижимная лапка – Опустите прижимную лапку.
- * Длина стежка установлена на нуле (0)
– Установите положение от 1 до 4.

ПРОБЛЕМЫ СТРОЧЕК

Машина пропускает стежки

- * Игла не полностью вставлена в иглодержатель – См. стр. 24 - 25.
- * Игла изогнута или затуплена – Замените иглу (см. стр. 24 - 25).
- * Машина заправлена нитью неправильно – См. стр. 26 - 27.
- * Нить захвачена крючком – Очистите крючок (см. стр. 24 - 25).

Стежки не регулярные

- * Размер иглы не соответствует нити и ткани – См. стр. 24 - 25.
- * Машина заправлена нитью неправильно – См. стр. 26 - 27.
- * Ослаблено натяжение верхней нити – См. стр. 44 - 45.
- * Ткань подталкивают или подтягивают вопреки работе механизма подачи машины – Подавайте ткань аккуратно.
- * Шпулька намотана неравномерно – Перемотайте шпульку.

Игла ломается

- * Ткань подталкивают или подтягивают вопреки работе механизма подачи машины – Подавайте ткань аккуратно.
- * Размер иглы не соответствует нити и ткани – См. стр. 24 - 25.
- * Игла не полностью вставлена в иглодержатель – (см. стр. 24 - 25).

ПРОБЛЕМЫ С НИТЬЮ

Нить спутывается

- * Верхняя и шпульная нити не заведены под прижимной лапкой назад перед началом шитья – Вытяните обе нити под прижимной лапкой назад на длину прилб. 10 см и придерживайте их, пока не сделаете несколько стежков.

Рвется игольная нить

- * Машина заправлена нитью неправильно – См. стр. 26 - 27.
- * Верхняя нить перетянута – См. стр. 44 - 45.
- * Погнута игла – Замените иглу (см. стр. 24 - 25).
- * Размер иглы не соответствует нити и ткани – См. стр. 24 - 25.

Рвется шпульная нить

- * Неправильно заправлена шпульная нить – См. стр. 22 - 23.
- * В корпусе шпульки или у крючка скопился ворс – Удалите ворс (см. стр. 68 - 69).

Ткань собирается в складки

- * Перетянуты верхняя и шпульная нити – Отрегулируйте натяжение нити (см. стр. 44 - 45).
- * Длина стежка слишком велика для эластичной или мягкой ткани – Уменьшите длину стежка.

JUKI®

JUKI CORPORATION

8-2-1, KOKURYO-CHO,
CHOFU-SHI, TOKYO 182-8655, JAPAN

PHONE: 03(3480)5034

FAX: 03(3480)5037

http: //www.juki.co.jp

E-mail: hsm@juki.co.jp

JUKI®

HZL - 35Z

INSTRUCTION MANUAL MANUAL DE INSTRUCCION ИНСТРУКЦИЯ ПО ЭКСПЛУАТАЦИИ

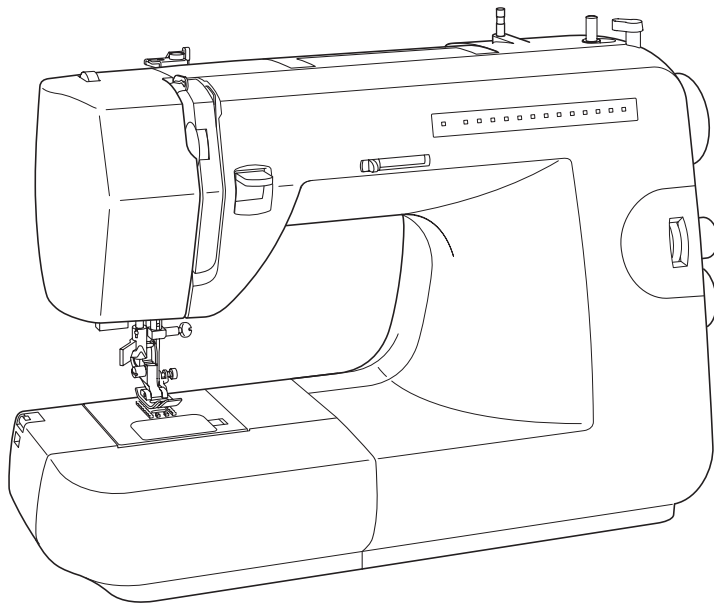

“IMPORTANT SAFETY INSTRUCTIONS”

“ When using an electrical appliance, basic safety precautions should always be followed, including the following.”

“ Read all instructions before using this sewing machine.”

“DANGER- To reduce the risk of electric shock:”

1. “This sewing machine should never be left unattended when plugged in. Always unplug this sewing machine from the electric outlet immediately after using and before cleaning.”
2. “Always unplug before replacing light bulb. Replace bulb with same type rated 15 watts.”

“WARNING- To reduce the risk of burns, fire, electric shock, or or injury to persons: ”

1. “Do not allow to be used as a toy. Close attention is necessary when this sewing machine is used by or near children.”
2. “Use this sewing machine only for its intended use as described in this manual. Use only attachments recommended by the manufacturer as contained in this manual.”
3. “Never operate this sewing machine if it has a damaged cord or plug, if it is not working properly, if it has been dropped or damaged, or dropped into water. Return the sewing machine to the nearest authorized dealer or service center for examination, repair, electrical or mechanical adjustment.”
4. “Never operate the sewing machine with any air openings blocked. Keep ventilation openings of the sewing machine and Foot controller free from the accumulation of lint, dust, and loose cloth.”
5. “Never drop or insert any object into any opening.”
6. “Do not use outdoors.”
7. “Do not operate where aerosol (spray) products are being used or where oxygen is being administered.”
8. “To disconnect, turn switch to the off (“0”) position, then remove plug from outlet.”
9. “Do not unplug by pulling on cord. To unplug, grasp the plug, not the cord.”
10. “Keep fingers away from all moving parts. Special care is required around the sewing machine needle.”
11. “Never sew with a damaged needle plate as this can cause needle to break.”
12. “Do not use bent needles.”
13. “Do not pull or push fabric while stitching. It may deflect the needle causing it to break.”
14. “Switch the sewing machine off (“0”) when making any adjustments in the needle area, such as threading needle, changing needle, threading bobbin, or changing presser foot, etc.”
15. “Always unplug sewing machine from the electrical outlet when removing covers, lubricating, or when making any other user servicing adjustments mentioned in the instruction manual.”

“CAUTION- Moving parts-To reduce risk of injury, switch off before servicing. Close cover before operating machine.”

“SAVE THESE INSTRUCTIONS”

“This product is for household use, or equivalent.”

This appliance complies with EEC Directive 89/336/EEC covering the electromagnetic compatibility.



This equipment is marked with the recycling symbol. It means that at the end of the life of the equipment you must dispose of it separately at an appropriate collection point and not place it in the normal domestic unsorted waste stream. This will benefit the environment for all.
(European Union only)