

КОМПЬЮТЕРНАЯ ШВЕЙНАЯ МАШИНА

HZL-E61

РУКОВОДСТВО ПО ЭКСПЛУАТАЦИИ

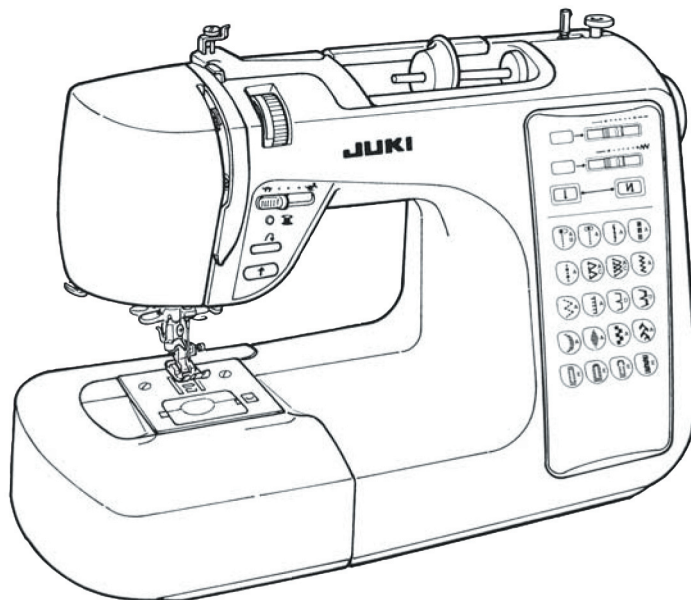

ВАЖНЫЕ ИНСТРУКЦИИ ПО ТЕХНИКЕ БЕЗОПАСНОСТИ

При эксплуатации электрического прибора необходимо всегда соблюдать основные правила техники безопасности, включая следующее: «Перед эксплуатацией этой машины прочитайте все инструкции».

ОПАСНО!

Чтобы сократить риск поражения электрическим током:

1. Нельзя оставлять без присмотра машину, когда она включена в электросеть.
2. Перед заменой лампочки, выключайте машину из электросети.

ПРЕДУПРЕЖДЕНИЕ

Для уменьшения риска ожогов, пожара, электрического удара или травмирования людей:

1. Не разрешайте использовать машину в качестве игрушки.
2. Используйте машину только по назначению, как описано в данном Руководстве.
3. Не работайте на машине, у которой повреждён электрошнур или вилка, если машина не работает, как положено, если её уронили или повредили, а также, если её уронили в воду. Верните машину ближайшему уполномоченному дилеру или в Центр обслуживания для проверки, ремонта, регулировки электрической и механической части.
4. Не работайте на машине, если заблокировано какое-нибудь вентиляционное отверстие. Держите вентиляционные отверстия машины и ножную педаль свободными от накопления пуха, пыли и обрывков ткани.
5. Держите пальцы подальше от всех движущихся деталей.
6. Пользуйтесь всегда соответствующей игольной пластиной. Неподходящая пластина может привести к поломке иглы.
7. Не пользуйтесь гнутыми иглами.
8. Не толкайте и не тяните ткань во время шитья. Этим можно повредить иглу и сломать её.
9. При любой операции в зоне иглы, например, при заправке иглы, при её замене, заправке шпульки, смене прижимной лапки и т.п. отключайте машину от сети выключателем, поставив его на «выключено» («0»).
10. Всегда извлекайте вилку из штепсельной розетки, когда снимаете панели, смазываете машину или производите какую-либо регулировку согласно Руководству по эксплуатации.
11. Никогда не роняйте и не вставляйте какие-либо предметы ни в одно отверстие.
12. Не эксплуатируйте машину вне помещения.
13. Не эксплуатируйте машину там, где пользуются аэрозолями или подаётся кислород.
14. Для отсоединения машины от сети, поверните все кнопки управления в позицию «выключено» («0»), затем выньте вилку из штепсельной розетки.
15. Не вытягивайте вилку из розетки, держась за шнур. Беритесь за вилку, а не за шнур.

СОХРАНИТЕ ЭТИ ИНСТРУКЦИИ

Эта швейная машина предназначена только для использования в быту. Применяйте ножную педаль только марку YC для Вашей модели HZL-E61.

Прежде чем заменять иглу или смазывать машину, удостоверьтесь, что она отключена от сети поворотом выключателя на OFF и вилка вынута из розетки.



Когда на машине не работают, выключатель должен быть в положении OFF, а вилка извлечена из розетки.



Не пользуйтесь разбавителями или другими подобными растворами для чистки машины.



Не ставьте машину под прямые солнечные лучи или во влажное помещение.



СОДЕРЖАНИЕ**СОДЕРЖАНИЕ**

Важные меры безопасности.....	1	Регулировка ширины стежка.....	15
Основные детали.....	1	Краеобмёточная строчка.....	15
Принадлежности.....	3	Эластичный стежок для усиления швов.....	16
Основные функции.....	5	Автоматическое вымётывание петель.....	16
Намотка шпульки	6	Закрепка швов.....	17
Установка шпульки в колпачок.....	7	Стегальная строчка.....	18
Заправка машины нитками.....	7	Штопка.....	18
Устройство автоматической заправки иглы... ..	8	Вставка молний.....	19
Подъем челночной нити.....	9	Вставка с подгибом.....	19
Замена прижимной лапки.....	9	Вставка по центру.....	20
Установка иглы.....	9	Потайная строчка.....	20
Типы лапок и их применение.....	10	Приспособление для стёжки.....	21
Регулировка натяжения нити.....	10	Спецпринадлежности.....	22
Таблица тканей, ниток и игл.....	11	Лапка для молний-«невидимок» \ Лапка для	
Регулировка длины стежка (ручная).....	11	вымётывания петель в ручном режиме.....	22
Прямая строчка.....	12	Подрубочная лапка \ Лапка равномерной по-	
Прямая строчка для эластичной ткани.....	13	дачи материала («шагающая» лапка).....	24
Автоматическая закрепка.....	13	Прижимная лапка с тефлоновым покрытием..	24
Ручная закрепка и начало шитья по тяжёлой		Замена лампочки.....	25
ткани.....	13	Техническое обслуживание (чистка).....	25
Строчка «зиг-заг».....	14	Перечень возможных проблем и их решение.....	26
		Таблица основных технических характеристик....	26

ОСНОВНЫЕ ДЕТАЛИ

1. Стержень катушки
2. Направляющая челночной нити
3. Регулятор натяжения нити
4. Крышка для катушки с нитками
5. Регулятор намотки шпульки
6. Моталка для намотки нитки на шпульку
7. Передняя панель
8. Регулятор скорости
9. Кнопка обратной строчки
10. Кнопка «старт\стоп»
11. Вспомогательный стол
12. Рычаг опускания двигателя ткани
13. Кнопка автоматической закрепки
14. Панель выбора вида строчки
15. Маховик
16. Лампочка \ Выключатель
17. Гнездо электророзетки
18. Гнездо ножной педали
19. Ручка
20. Рычаг прижимной лапки
21. Монитор моталки

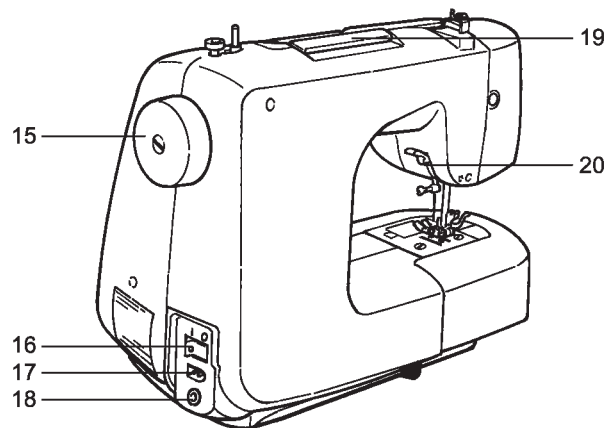
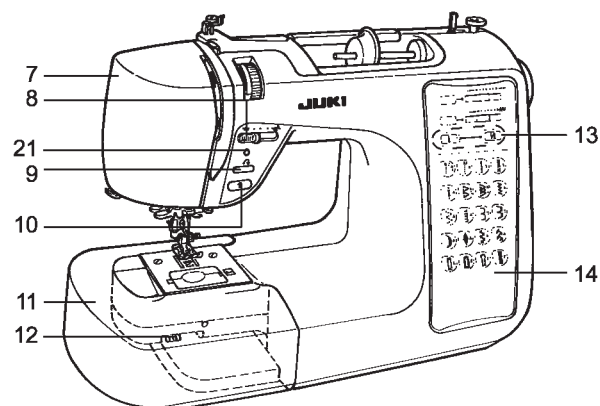
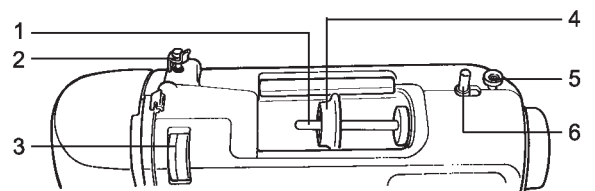

1. Нож для отрезания ниток
2. Устройство для заправки иглы
3. Рычаг выметывания петли
4. Рычаг опускания лапки
5. Стержень прижимной лапки
6. Двигатель материала
7. Игольная пластина
8. Шпульный колпачок
9. Зажим иглы
10. Игла
11. Прижимная лапка
12. Кнопка освобождения крышки челнока
13. Крышка челнока
14. Шпулька

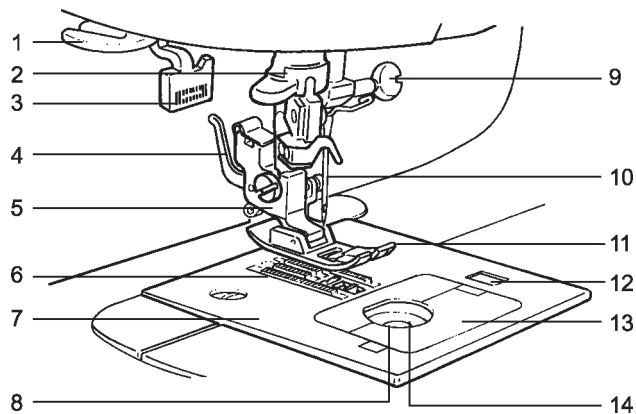

ПРИНАДЛЕЖНОСТИ

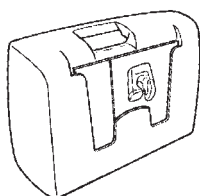

•Руководство по эксплуатации Вы можете хранить в жёстком ящике

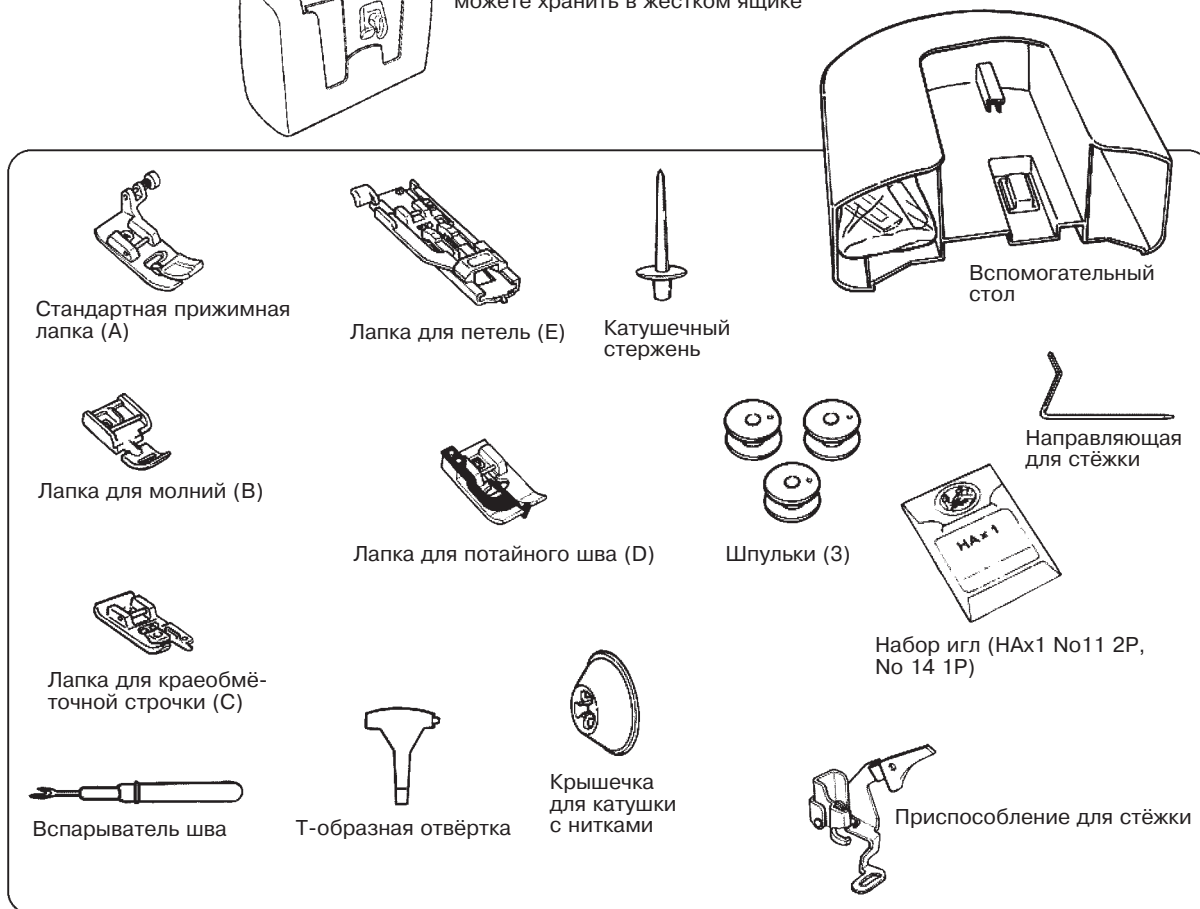

ОСНОВНЫЕ ФУНКЦИИ

Виды строчки (образцы стежков) и управление (панель управления\ индикации)

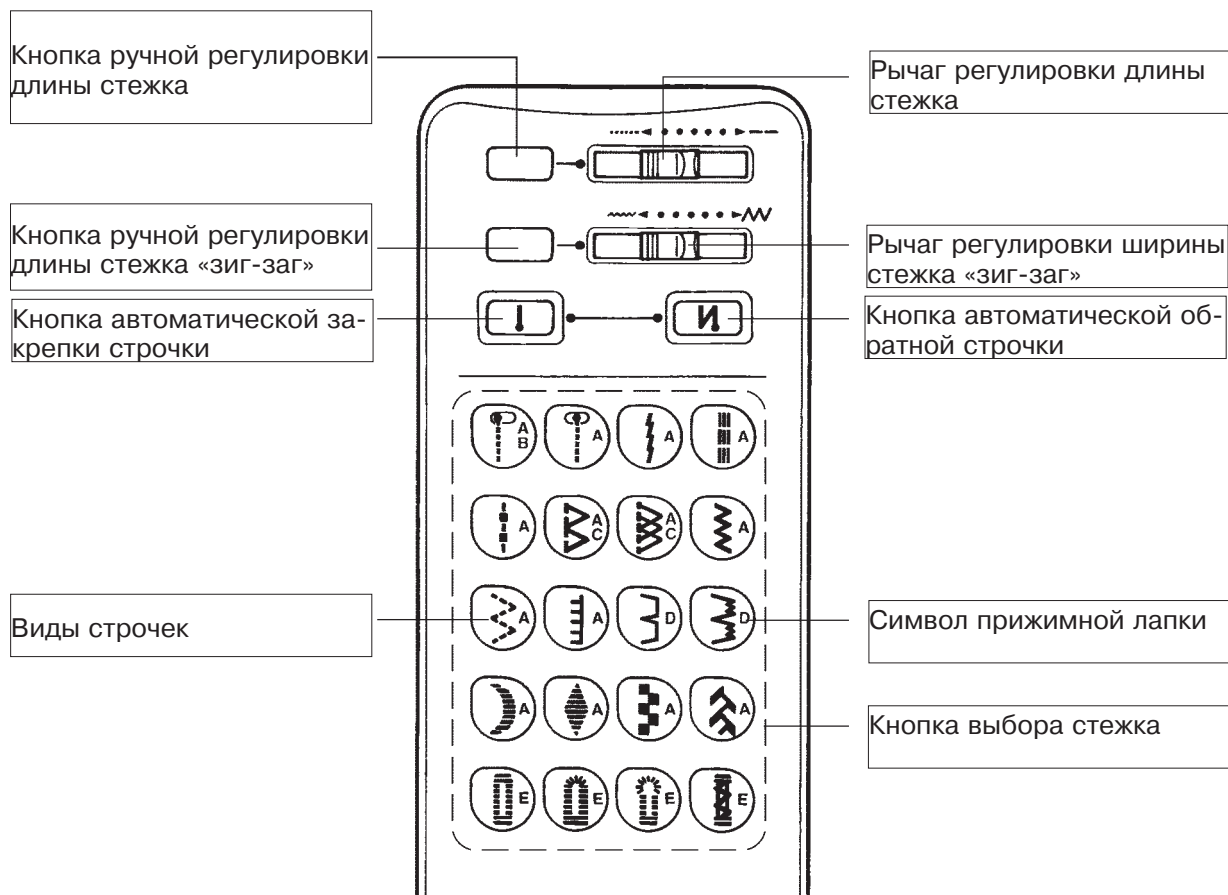

Строчки для эла-стичных материалов, таких как трикотаж, джерси и т. д.

Образцы строчек для эластичных материалов

Прямая строчка для эластичной ткани



Строчка для усиления эластичного материала



Строчка, выполненная 3-х шаговым стежком «зиг-заг»



Потайная строчка для эластичных тканей

ОСНОВНЫЕ ФУНКЦИИ

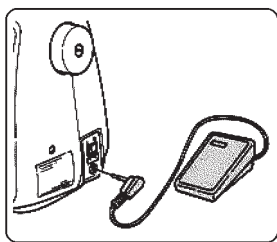

- **Ножная педаль управления скоростью**
Вставьте вилку шнура ножной педали в нижнее гнездо на правом конце машины.

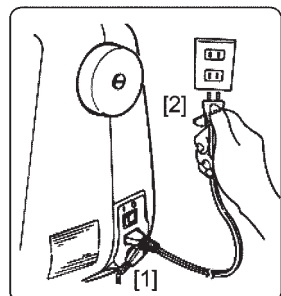

- **Электрошнур**
Вставьте вилку электрошнура (1) в верхнее гнездо на правом конце машины.

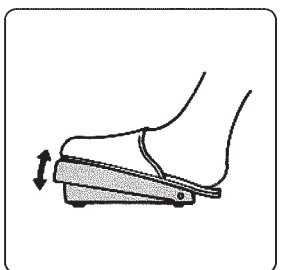

- Чтобы запустить машину, нажмите на ножную педаль. Чем сильнее нажим, тем больше скорость шитья. Чтобы остановить машину, уберите ногу с педали.

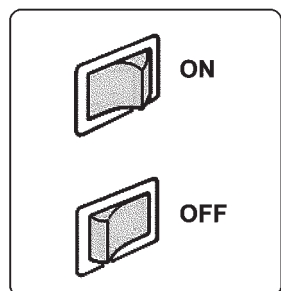

- **Основной выключатель освещения и электропитания**

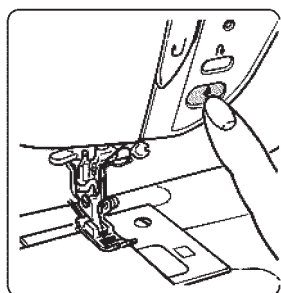

- **Кнопка «Старт / Стоп»**
Нажмите на кнопку, чтобы начать работу. Чтобы остановить машину, нажмите снова на кнопку. Игла остановится в самом нижнем положении.

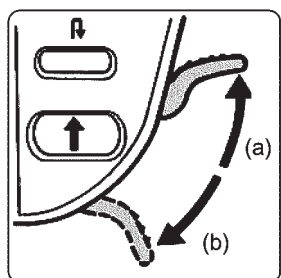

- **Рычаг прижимной лапки**
(а) Лапка поднимается.
(в) Лапка опускается.

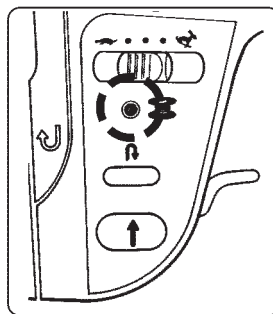

- **Монитор намотки шпульки**
Когда кронштейн моталки находится в рабочем положении, горит индикатор LED. Если индикатор светится, игла и маховик неподвижны.



- **Регулятор скорости шитья**
Вы можете регулировать максимальную скорость шитья.

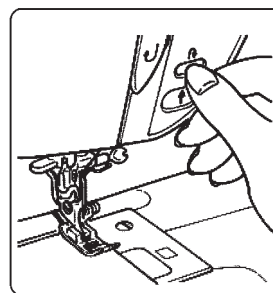

- **Кнопка обратной строчки**
Нажмите её рукой, чтобы закрепить стежки в начале и в конце шва. Если Вы нажмёте на эту кнопку в конце шитья, игла остановится в самом верхнем положении.

* Длина стежка устанавливается автоматически в соответствии с выбранным образцом строчки.

■ **Регулировка длины**

Для изменения длины стежка каждого вида строчки нажмите на кнопку (загорится индикатор) и двигайте рычаг на желаемую позицию.

* Обратитесь к стр. 11 где в образцах строчек указана возможная регулировка стежка.

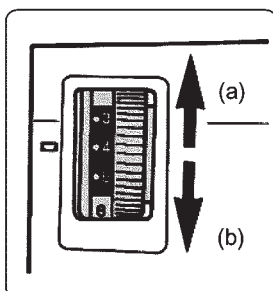
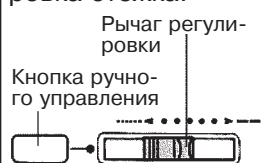

- **Диск регулировки натяжения нити**
(а) Усиление натяжения игольной нити.
(б) Ослабление натяжения игольной нити.

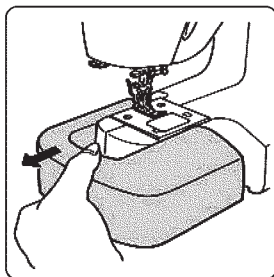

- **Свободный рукав**
Сдвиньте приставной стол влево.

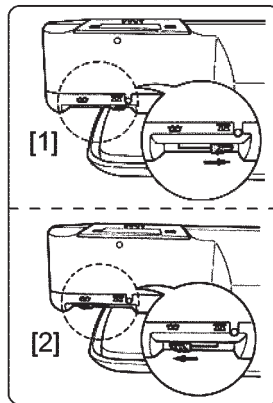

- **Опускание зубчатой рейки двигателя ткани**
Зубчатая рейка двигателя ткани опускается для выполнения специальных видов работ, например для вышивки. Для обычного шитья зубчатая рейка двигателя ткани должна быть всегда поднята. Установите рычаг двигателя ткани спереди свободного рукава. Поверните рычаг или вправо (вниз) (1) или влево (вверх) (2). Чтобы поднять двигатель, вращайте маховик после того, как сдвинете рычаг влево.

НАМОТКА НИТИ НА ШПУЛЬКУ

● Намотка шпульки

*Если Вы включите машину в сеть, когда она находится в состоянии намотки шпульки, машина издаст писк.

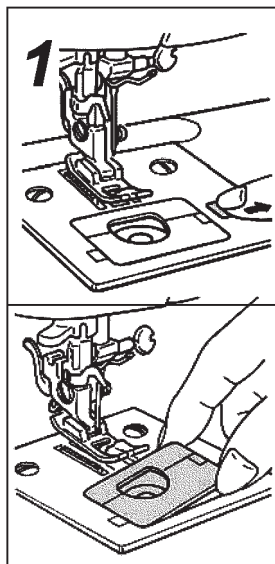
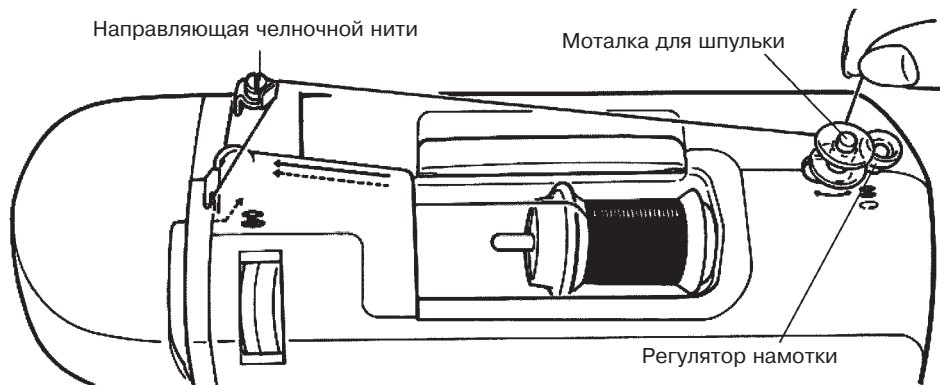

- 1 ■ **Откройте крышку челнока**

⚠ **Внимание!**
Перед тем, как открывать крышку, отключите машину от сети.



- **Поставьте катушку с нитками и колпачок на катушечный стержень.**
Выберите колпачок для катушки, соответствующий её конфигурации.

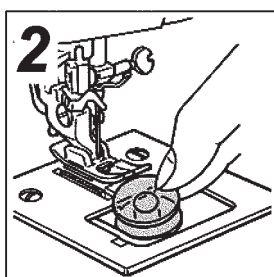

- 2 ■ **Выньте шпульку**

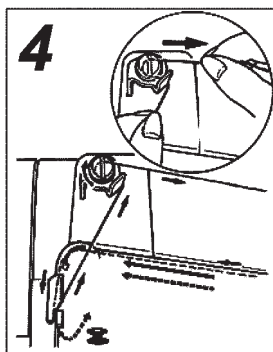

- **Заправьте нитку в направляющую.**
Обвейте нитку обеими руками вокруг направляющей так, чтобы она вращалась по часовой стрелке.

● Регулировка направляющей челночной нитки

В случае неровной намотки, не соответствующей типу нитки, необходимо регулировать направляющую челночной нитки.



Двигайте направляющую вверх или вниз, чтобы нитка наматывалась на шпульку ровно.

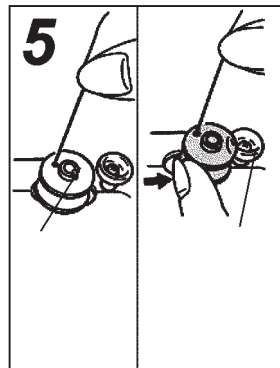

5 ■ Установите шпульку на моталку

Прижмите шпульку к регулятору намотки.

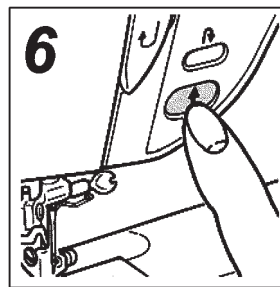

6 ■ Начните намотку

Завершив намотку, нажмите снова на кнопку старт/стоп.

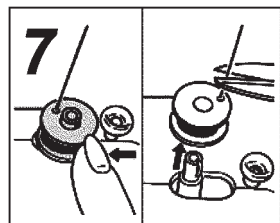

7 ■ Толкните шпульку влево назад

Отрежьте лишнюю нитку и снимите шпульку.

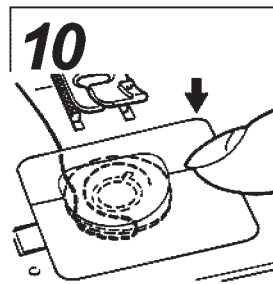

10 ■ Закройте крышку челнока

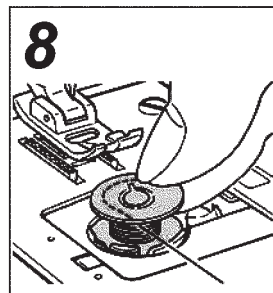

8 ■ Вставьте шпульку в колпачок

Установите шпульку так, чтобы нитка шла против часовой стрелки.

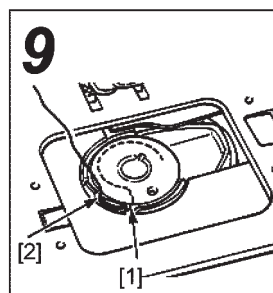

9 ■ Заправьте шпульку ниткой

Положите нитку (1), проведите её по канавке (2) и направьте нитку к задней стороне машины.

ЗАПРАВКА МАШИНЫ НИТКАМИ

⚠ ВНИМАНИЕ:

Перед заправкой машины нитками не забудьте отключить машину от сети.

* Не забудьте поднять лапку перед заправкой.

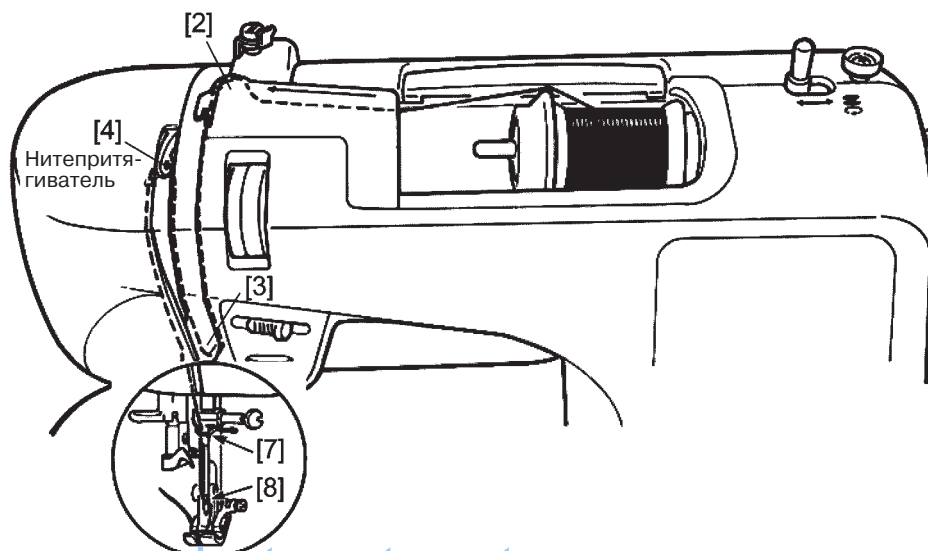

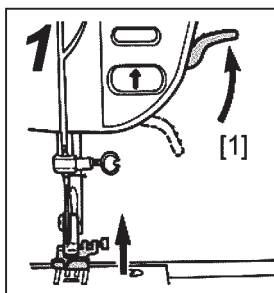

■ Поднимите рычаг прижимной лапки

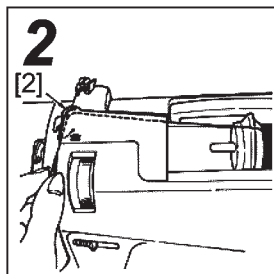

■ Проведите нить через нитенаправитель

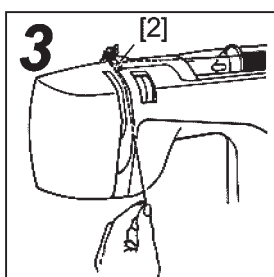

■ Пропустите нить через бороздку и потяните её вниз

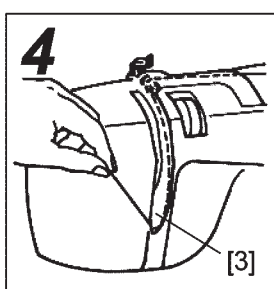

■ Проведите нить по кругу (3) и потяните вверх.

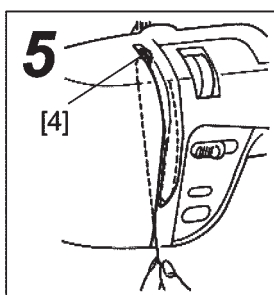

■ Ведите нить к нитепритягивателю (4), затем потяните её вниз.

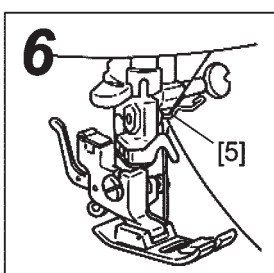

■ Бросьте нить сзади справа (5)

УСТРОЙСТВО АВТОМАТИЧЕСКОЙ ЗАПРАВКИ ИГЛЫ

* Удостоверьтесь, что игла находится в самом высоком положении.

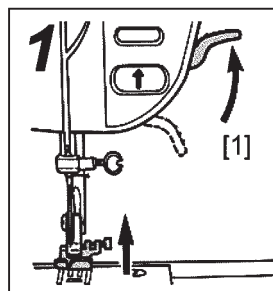

■ Опустите прижимную лапку

Поднимите иглу. Затем опустите устройство заправки иглы и нитку (А).

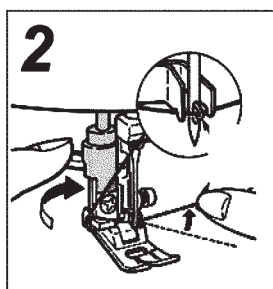

■ Заправка ниткой крючка

Опустите устройство заправки полностью. Затем поворачивайте его в направлении стрелки до упора. Положите нитку под крючок

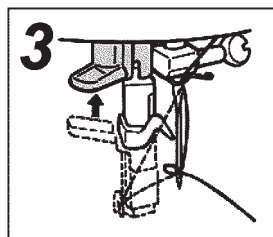

■ Поднимите вверх устройство заправки

Отпустите рычаг и игла заправится ниткой.

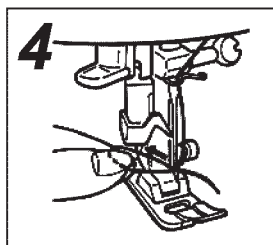

■ Поднимите вверх устройство заправки

Отпустите рычаг и игла заправится ниткой.

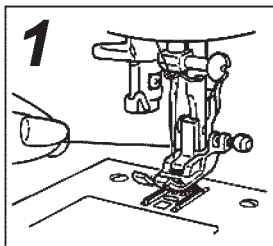
ПОДЪЁМ ЧЕЛНОЧНОЙ НИТКИ

1 ■ Слегка придерживайте игольную нить пальцами

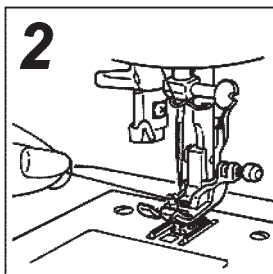

2 ■ Поверните маховик на себя
Игла движется вверх и вниз, а челночная нить вытаскивается из шпульки.

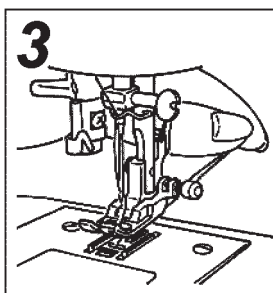

3 ■ Потяните обе нитки, челночную и игольную, вытянув их на длину около 10 см
Положите нитки под лапку и направьте их назад.

ЗАМЕНА ПРИЖИМНОЙ ЛАПКИ

⚠ ВНИМАНИЕ:
Перед заменой лапки удостоверьтесь, что вилка электрошнура вынута из штепсельной розетки на стене.

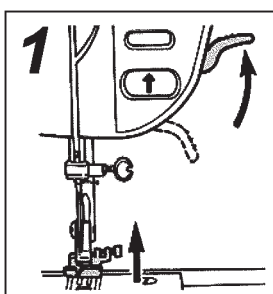

1 ■ Поднимите лапку



2 ■ Снимите лапку
Нажмите рычаг освобождения лапки в направлении стрелки.

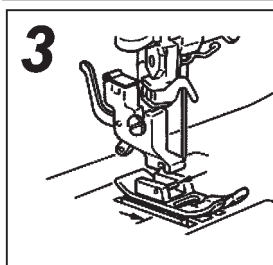

3 ■ Поставьте лапку так, чтобы её стержень был на одной линии с отметкой на игольной пластине.

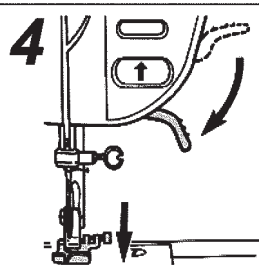

4 ■ Опустите лапку
Опустите рычаг лапки, и лапка будет зафиксирована на месте.

УСТАНОВКА ИГЛЫ

⚠ ВНИМАНИЕ:
Прежде чем вставлять иглу, убедитесь, что вилка электрошнура вынута из штепсельной розетки на стене.

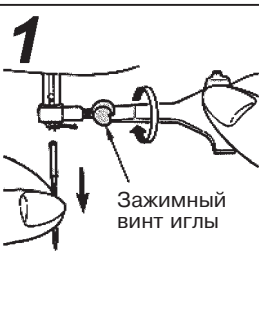

1 ■ Снятие иглы
(1) Поверните маховик на себя, пока иглодержатель не достигнет самого верхнего положения.
(2) Ослабьте зажимный винт иглы.

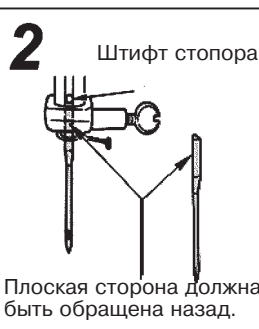

2 ■ Установка иглы
(Иглу нельзя вставлять без предварительного позиционирования).
Держите иглу плоской стороной от себя и вставляйте её до тех пор, пока она не коснётся стопора.

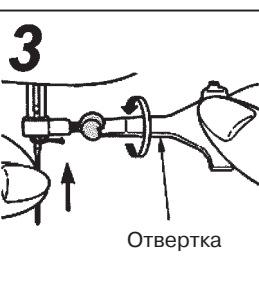

3 ■ Надёжно завинтите зажимный винт иглы, используя для этого отвёртку, поставляемую в комплекте с машиной

• Какие иглы следует приобретать

Приобретайте запасные иглы следующих спецификаций: **Нах1 (130/705H)** для бытовых швейных машин или **Нах1SP** (игла для трикотажа).





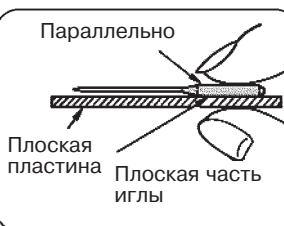





Размер иглы









Чем больше номер иглы, тем игла толще.

**• Проверка иглы**

* Периодически проверяйте иглу на изогнутость. Гнутая игла может привести к пропуску стежков, разрыву нитки или порче материала.

ТИПЫ ЛАПОК И ИХ ПРИМЕНЕНИЕ

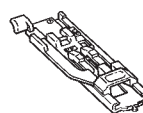
	Образец стежка	Типичное применение		
Стандартная прижимная лапка А 		Прямая строчка		Стежок «зиг-заг»
		Прямая строчка для эластичных материалов		Стежок для аппликации
		Эластичная закрепляющая строчка		Стежок для штопки
		Строчка для стёжки		Фестонный стежок
		Краеобмёточная строчка трёхшаговым стежком «зиг-заг»		Монтажный стежок

Лапка для молний 		Вшивание молний
Лапка для обмётки края 		Обмётка края (оверлок)
Лапка для потайного шва 		Потайной шов
		Потайной шов для эластичной ткани
Лапка для петель 		Вымётывание петель
		Закрепочная строчка

РЕГУЛИРОВКА НАТЯЖЕНИЯ НИТИ

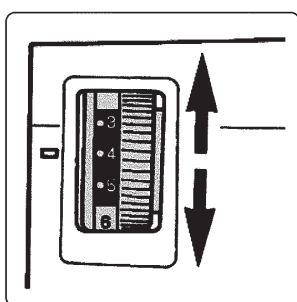

* При смене типа ткани или изменении натяжения нити по сравнению с установленным по умолчанию, отрегулируйте натяжение нити, как описано ниже.

Обычно хорошо натянутый шов достигается тогда, когда игольная и челночная нити переплетаются друг с другом в середине толщины ткани.

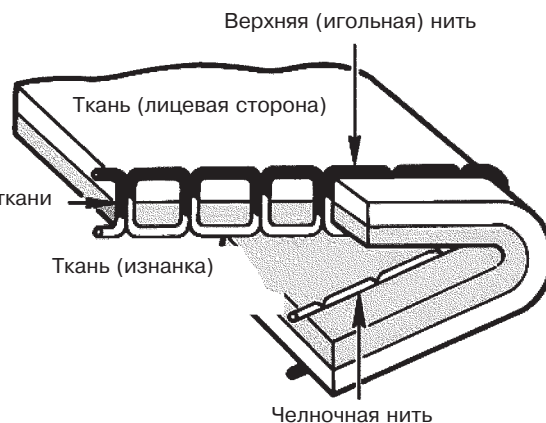



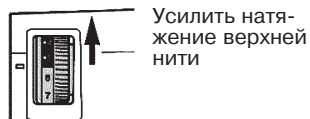

Натяжение верхней нити слишком слабое

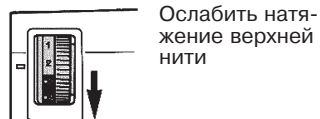

Натяжение верхней нити слишком сильное

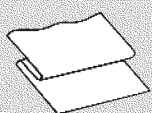

ТКАНЬ, НИТКИ И ИГЛА

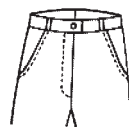
	Ткань 	Нитки 	Иглы  HA x 1 (130/705H)
Легкие ткани 	Батист	Шёлк # 80~100	(No.9)
	Жоржет	Шёлк Синтетика # 90, 100	No.11
	Трикотаж	Синтетика # 60~100	Игла для трикотажа No.11
	Шерсть и ткани из искусственных волокон	Шёлк # 80 Синтетика # 60~100	No.11
Средние ткани 	Хлопок и синтетика	Хлопок # 50~80 Синтетика # 50~60	No.11~14
	Лёгкое джерси	Шёлк # 50 Синтетика # 50~60	Игла для трикотажа No.11
	Шерсть и синтетика		No.11~14
Тяжелые ткани 	Деним	Хлопок # 30~50 Синтетика # 30~50	No.14~16
	Джерси	Шёлк # 50 Синтетика # 50~60	Игла для трикотажа No.11
	Обивочные ткани	Шёлк # 50	No.11~14





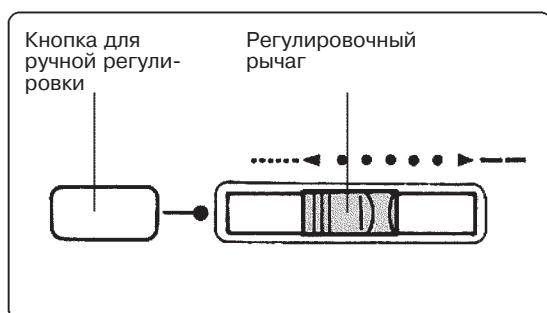



*Иглы для трикотажа (H Ax1sp) эффективно предотвращают пропуск стежков и идеально подходят для пошива эластичных тканей.











РЕГУЛИРОВКА ДЛИНЫ СТЕЖКА (РУЧНАЯ)



* При повторном включении машины или выборе нового вида строчки длина стежка автоматически устанавливается на выбранную ранее.

* Чтобы отрегулировать длину стежка на желаемую, нажмите на кнопку (загорится лампочка). (Для отмены ручной регулировки выберите образец строчки или снова нажмите на кнопку).

Образец строчки									
Автоматический режим	2.4	3.0	2.6	2.4	1.4	2.0	1.2	2.6	
Ручная регулировка	0~4	1.8~4.0	--	1.2~2.6	0.6~2.2	0~4	1.2~2.6		

Автоматический режим										
Автоматический режим	2.0	1.8	0.5	2.6	0.4	0.5	0.6	0.7		
Ручная регулировка	0.4~4.0	0.0~1.0	--	0.2~1.0						

УСТРОЙСТВО АВТОМАТИЧЕСКОЙ ЗАПРАВКИ ИГЛЫ

Автоматическая регулировка

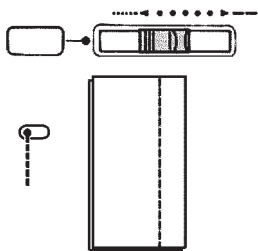

Для длины стежка, определяемой автоматически:

Наиболее подходящая длина стежка для выбранного вида строчки - это длина, устанавливаемая автоматически независимо от положения регулировочного рычага.

Ручная регулировка

*Машина издаёт звук, когда двигают рычаг регулировки. Поставьте регулировочный рычаг в желаемую позицию.

*Даже при регулировке длины стежка вручную лампочка кнопки вспыхнет и погаснет в тот момент, когда достигнута позиция автоматически определяемой длины стежка.

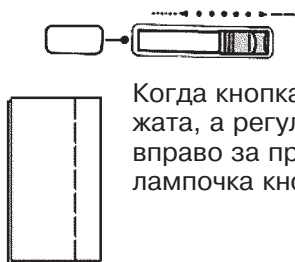

Когда кнопка ручной регулировки нажата, а регулировочный рычаг двигают вправо за пределы позиции, в которой лампочка кнопки вспыхивает и гаснет.



Когда регулировочный рычаг двигают влево за пределы позиции, в которой лампочка кнопки вспыхивает и гаснет.

ПРЯМАЯ СТРОЧКА

Прямая строчка – это основная строчка.



ВНИМАНИЕ:

Отключите машину от сети перед заменой лапки.



1 Стандартная прижимная лапка (А)

■Удостоверьтесь, что Вы выбрали правильную лапку



2

Левая позиция иглы

Центральная позиция иглы

■Выберите образец стежка

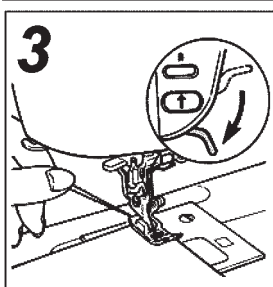

3

■Уложите ткань и опустите лапку

Положите ткань под лапку так, чтобы игла вошла в точку начала шитья. Соберите вместе обе нити (игольную и челночную), отведите их к задней стороне машины и опустите лапку

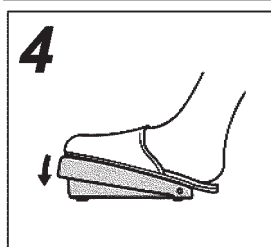

4

■Начинайте шить

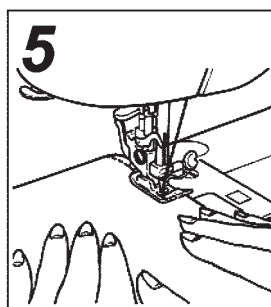

5

■Слегка поддерживайте руками ткань
Будьте осторожны, не тяните с силой ткань во время шитья.

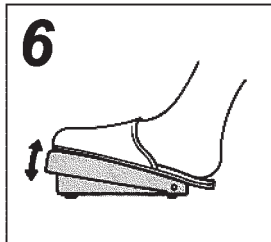

6

■Регулируйте скорость шитья

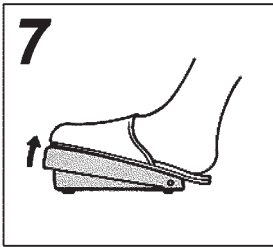

■ **Остановите машину**

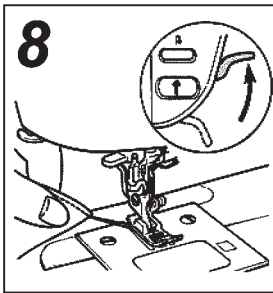

■ **Поднимите лапку и извлеките ткань**

Подождите, пока игла полностью не остановится. Нажмите кнопку обратной строчки, чтобы поднять иглу, затем поднимите рычаг прижимной лапки.

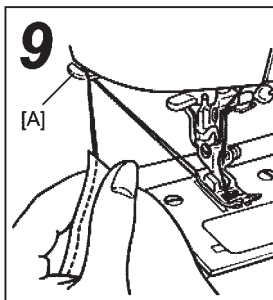

■ **Вытяните игольную и челночную нити приблизительно на длину 10 см и отрежьте «ножом», смонтированным на передней панели.**

A – нож для отрезания ниток.

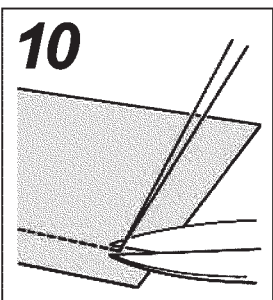

■ **Завяжите нитки узелком на изнаночной стороне ткани**

Вытяните оставшиеся нитки на изнанку, свяжите их узелками и отрежьте ножом у края узелков.



● **Прямая строчка для эластичных тканей**

Законченные швы эластичны. Эта система прокладывания стежков может использоваться для прямых строчек по эластичным тканям, таким как трикотаж и джерси.

● **Автоматическая закрепка (кнопка обратной строчки)**

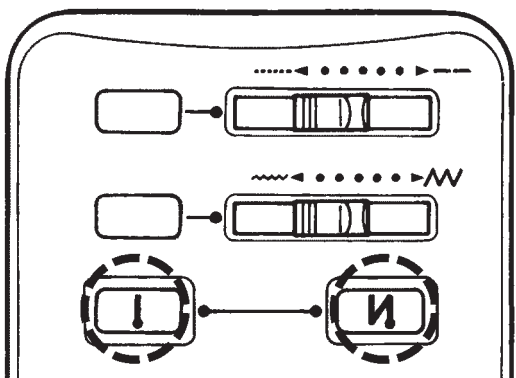

Выберите образец строчки, которую нужно выполнить, затем нажмите на кнопку. Когда лампочка ручного регулятора загорится, машина начнёт выполнять закрепку в начале и в конце строчки.

Чтобы отменить автоматическую закрепку, выполните одну из трёх различных операций, описанных ниже:

- (1) Нажмите снова кнопки
- (2) Выберите другой образец строчки.
- (3) Включите электропитание машины, затем снова включите

Пример:

Прямая строчка

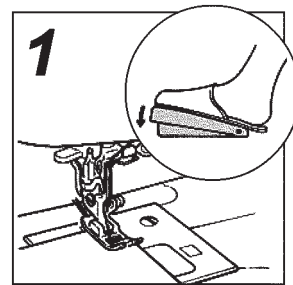
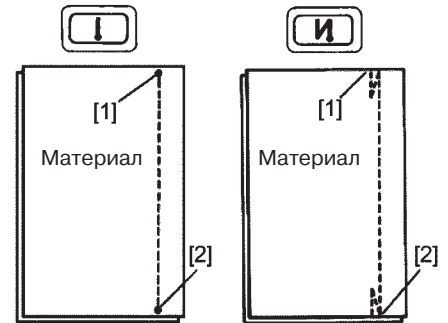

■ **Сначала выберите образец строчки для предстоящей работы**

Нажмите на кнопку . Машина выполняет закрепку и автоматически начинает шить со стартовой позиции.

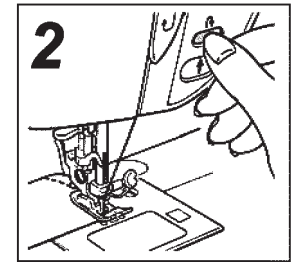

■ **Нажмите кнопку обратной строчки**

Нажмите кнопку обратной строчки в заранее определённой позиции и машина будет производить закрепочные стежки и остановится в определённой Вами позиции (машина остановится с поднятой иглой).

*Машина будет выполнять закрепочные стежки при нажатой кнопке обратной строчки после того, как была нажата кнопка «стоп».

● **Закрепочная строчка (обратная строчка)**

Используйте эту функцию, чтобы выполнить более трёх закрепочных стежков.

*Машина будет строчить в противоположную сторону, пока будет нажата кнопка обратной строчки.

*Машина выполняет обратную строчку медленно.

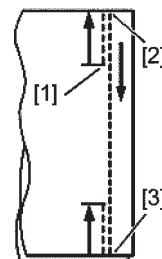

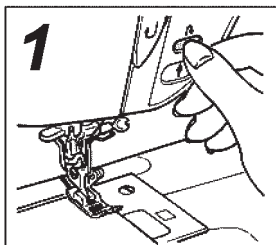

1 ■Нажмите на кнопку обратной строчки
Машина выполняет обратную строчку, пока нажата кнопка.

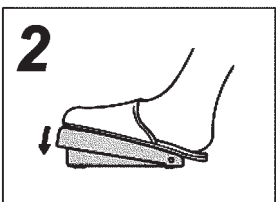

2 ■Выполняйте шов
Нажмите кнопку обратной строчки (Машина остановится с поднятой иглой).

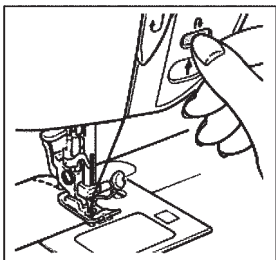

■Нажмите кнопку обратной строчки
(Машина остановится с поднятой иглой).

●Закрепочная строчка (обратная строчка)

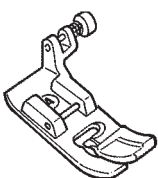

Начало работы по тяжёлой ткани. Чтобы начать шить от края многослойного материала, воспользуйтесь кнопкой, смонтированной на прижимной лапке, и установите лапку параллельно ткани, обеспечивая, таким образом, ровную строчку.

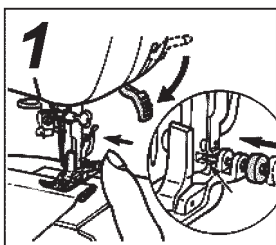

1 ■Нажатием кнопки (пружина) на лапке пружина вдавливаясь в бороздку держателя лапки, лапка опускается.

СТРОЧКА «ЗИГ-ЗАГ»



ВНИМАНИЕ:

Перед заменой лапки не забудьте отключить машину от сети.



1 ■Стандартная лапка (А)
Убедитесь, что лапка правильная.



2 ■Ширина стежка

Выберите образец строчки стежком «зиг-заг». (Автоматический режим)
Ширина стежка «зиг-заг» 7,0 мм
Длина стежка 2,0 мм

Автоматическая закрепочная строчка

Выберите образец строчки для работы и нажмите на кнопку Положите ткань в позицию начала работы и запустите машину.

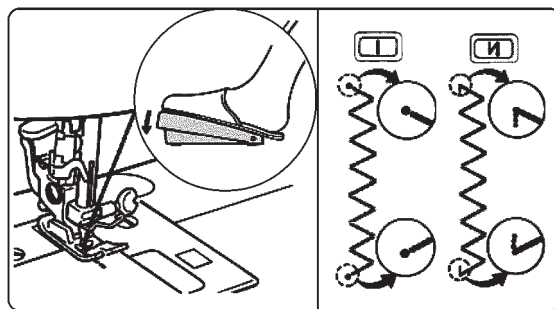

Машина сначала шьёт закрепочной строчкой, а затем без остановки переходит на строчку в обычном направлении. По достижении намеченного конца шва нажмите на кнопку обратной строчки. Машина сделает закрепку и остановится в заранее определённой позиции.

РЕГУЛИРОВКА ШИРИНЫ СТЕЖКА (РУЧНАЯ)

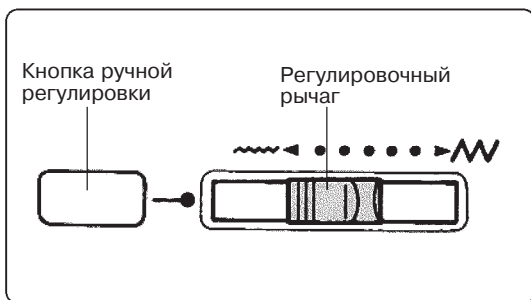

* Чтобы отрегулировать ширину стежка вручную, нажмите кнопку ручной регулировки, и когда она загорится, двигайте рычаг регулировки влево или вправо.

* Чтобы отменить ручную регулировку, выберите вид строчки или нажмите снова кнопку ручной регулировки.

Ширина соотв. длина стежка

Ширина стежка в мм.					
Длина стежка	Автоматическая регулировка	2.0	2.0	2.0	2.0
	Ручная регулировка	0.5 ~ 4	0.5 ~ 4	0.5 ~ 4	0.5 ~ 4

Виды строчек, в которых возможна регулировка ширины стежка

Виды строчек													
Автоматическая регулировка (мм)	6.3		7.0		3.5	3.0	4.0	7.0			5.0		7.0
Ручная регулировка (мм)	3.3 ~ 6.3		0.0 ~ 7.0	2.5 ~ 7.0		2.5 ~ 4.5	3.5 ~ 5.5	2.5 ~ 7.0			3.0 ~ 7.0	3.0 ~ 5.0	5.0 ~ 7.0

КРАЕОБМЁТЧНАЯ СТРОЧКА

Этот тип строчки предназначен для того, чтобы предохранить обрезанные края ткани от растрёпывания.

ВНИМАНИЕ: Перед заменой лапки не забудьте отключить машину от сети.



■ **Замените лапку на ту, которая соответствует выбранному образцу строчки**

Для строчек со стежком или применяйте обычную лапку (А).

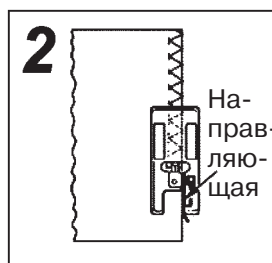

■ **Направляющая**

Когда пользуются краеобметочной лапкой. Обметывайте край ткани, прижав его к направляющей.

УКРЕПЛЯЮЩИЙ ЭЛАСТИЧНЫЙ СТЕЖОК

Укрепляющая эластичная строчка помогает укрепить швы при работе с эластичными тканями или укрепить части ткани, которые могут растрепаться от силового воздействия.

ВНИМАНИЕ:

Перед заменой лапки удостоверьтесь, что машина отключена от сети.



Замените лапку на соответствующую

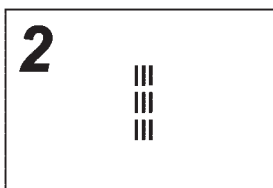

Выберите вид строчки

Пример применения

Пришивание рукава

Карман часто пришивается эластичными укрепляющими стежками.

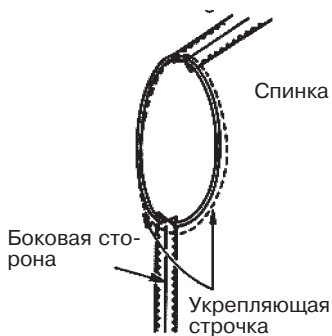

Пришивание ручек к сумкам

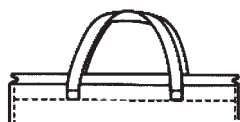

АВТОМАТИЧЕСКОЕ ВЫМЕТЫВАНИЕ ПЕТЕЛЬ

Выберите образец строчки в соответствии с типом ткани и размером пуговицы, которую нужно пришить.

ВНИМАНИЕ:

Перед заменой лапки убедитесь, что машина отключена от сети.



Установите лапку для петель (Е)

Проведите нитку через лапку и под неё и затем отведите нитку на сторону лапки.

Выберите петлю, которые соответствуют Вашей цели

Образец строчки	Типичное применение
 Ширина стежка 3,0 – 4,0	Для маленьких застёжек на рубашках, блузках, детской одежде и пр.
 Ширина стежка 5,0 – 7,0	Для выполнения маленьких петель на тканях от лёгких до средних по весу

Образец строчки	Типичное применение
 Ширина стежка 5,0 – 7,0	Для больших застёжек на тканях от средних до тяжёлых.
 Ширина стежка 5,0 – 7,0	Для выполнения больших петель на толстых и тяжёлых тканях.

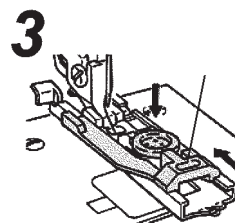

Положив пуговицу на лапку, прижмите скользящую часть лапки, чтобы предельно длину петли.

Положив пуговицу на лапку, прижмите скользящую часть лапки, чтобы предельно длину петли

Опустите лапку для петель один раз, чтобы положить на неё пуговицу. Длина петли определяется автоматически только после того, как на лапку будет положена одна пуговица. (Если пуговица не умещается на лапке, длина петли будет составлять «диаметр петли + толщина пуговицы»)

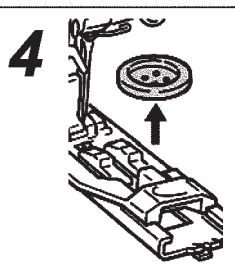

Уберите пуговицу

После того, как длина петли определена, уберите пуговицу с лапки.

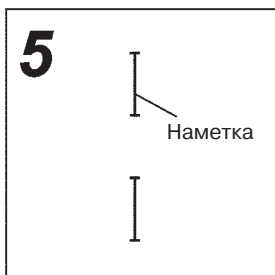

■Намётка

Наметьте положение петель

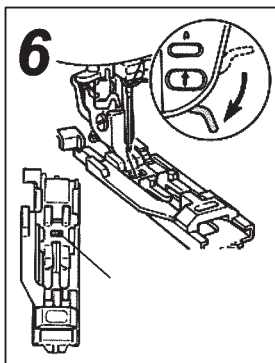

■Намеченная позиция

Опустите лапку для петель на намеченную позицию. Опустите лапку так, чтобы намеченная позиция была в центре отверстия для иглы на лапке.

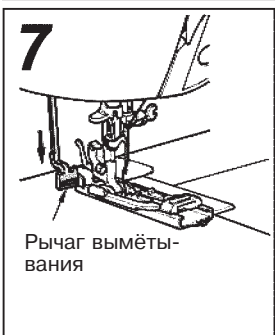

■Рычаг выметывания

Опустите рычаг выметывания петли. Опускайте его до предела движения. Если Вы запустите машину, не опустив рычаг, машина издаст предупреждающий сигнал.

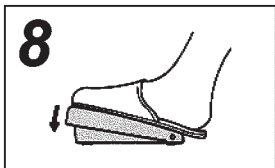

■Начинайте шить

9 Последовательность операций при выметывании петли

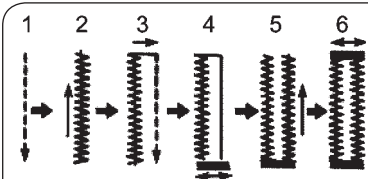

Машина автоматически остановится, выполнив несколько закрепочных стежков. Машина остановится с поднятой иглой.

Когда петля будет готова, обрежьте нитки.

*Начиная со второй петли и далее, опускайте лапку на отмеченные линии на ткани и делайте петли.

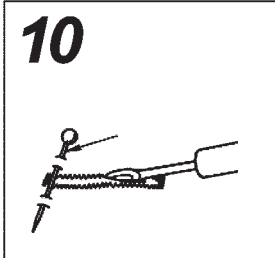

■Прорежьте петли, используя вспарыватель швов

Рекомендуется использовать булавку, чтобы предотвратить лишнее прорезывание петель.

Регулировка длины стежка

Для того, чтобы выметать петли толстыми нитками на тяжёлых тканях, таких, как деним, установите длину стежка на большую величину, чем та, которая была установлена автоматически.

Чтобы уменьшить длину стежка

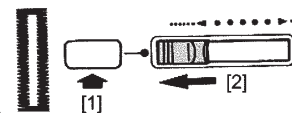

Чтобы увеличить длину стежка

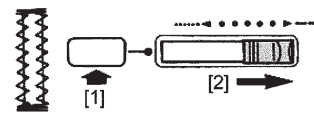

ЗАКРЕПОЧНАЯ СТРОЧКА

Закрепочную строчку применяют для того, чтобы укрепить часть шва, где он может разойтись.

▲ ВНИМАНИЕ:

Перед заменой прижимной лапки не забудьте отключить машину от сети.



■Лапка для петель (E)

Установите лапку для петель (E). Проведите нитку через лапку под лапку и вытяните её сбоку лапки.

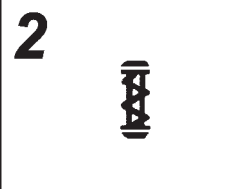

■Выберите образец строчки



■Запустите машину при поднятом рычаге выметывания петли.

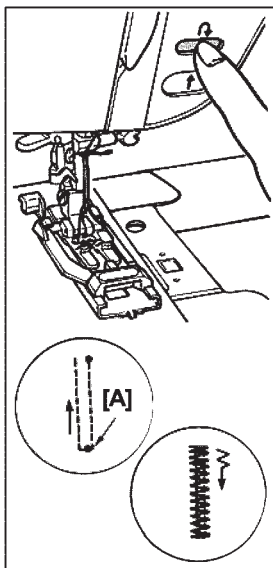

■ **Нажмите кнопку обратной строчки в заранее определённом месте (А)**
Как только игла возвратится в стартовую позицию, машина автоматически начинает строчить стежками «зиг-заг».

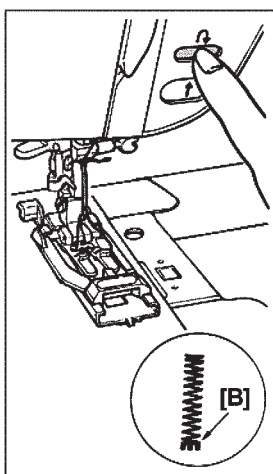

■ **По завершению операции (В) нажмите на кнопку обратной строчки, чтобы остановить машину.**

Чтобы без перерыва сделать закрепки одинаковой длины раза два и более, следуйте процедуре, описанной ниже:

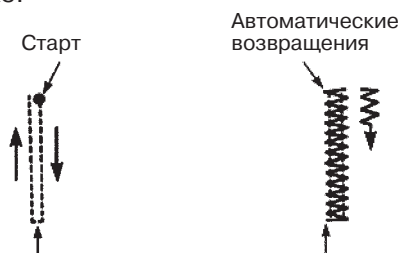

● **Примеры применения**



СТРОЧКА ДЛЯ СТЁЖКИ

На машине можно стегать и штопать незаметной челночной строчкой, причём так, как будто это было сделано вручную.

ВНИМАНИЕ:
Убедитесь, что машина отключена от сети, прежде чем заменять лапку.



■ **Замените лапку на соответствующую данной операции.**

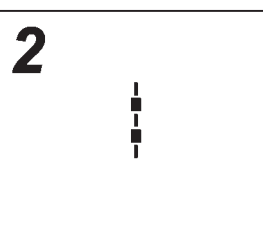

■ **Выберите вид строчки**

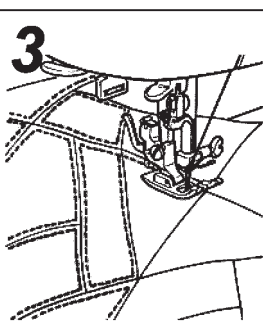

■ **Опустите рычаг подъёма лапки и начинайте шить.**

ЛАТАНИЕ

ВНИМАНИЕ:
Убедитесь, что машина отключена от сети, прежде чем заменять лапку.

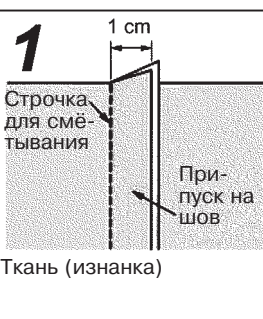

■ **Сметайте два полотна ткани**



■ **Удостоверьтесь, что лапка правильная**

3



■ Выберите вид строчки

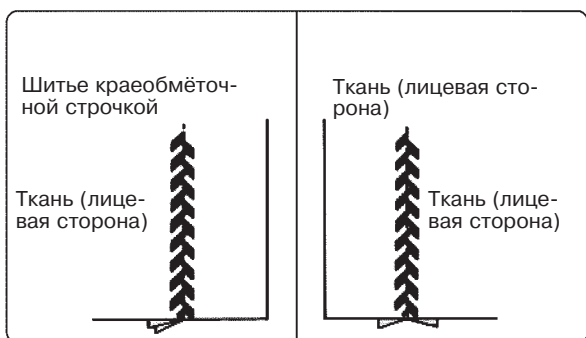

*Шейте так, чтобы строчка захватывала оба полотна ткани.

ВСТАВКА МОЛНИЙ

Молнии вшиваются двумя способами, а именно: её вставляют в боковой шов изделия или в центр отверстия.

⚠ ВНИМАНИЕ:

Убедитесь, что машина отключена от сети, прежде чем менять лапку.

1



Левая позиция иглы

■ Выберите образец строчки

Если выбрана центральная позиция иглы, то игла коснётся молнии. Во избежание этого выбирайте левую позицию иглы.

2 Шов ... Длина стежка

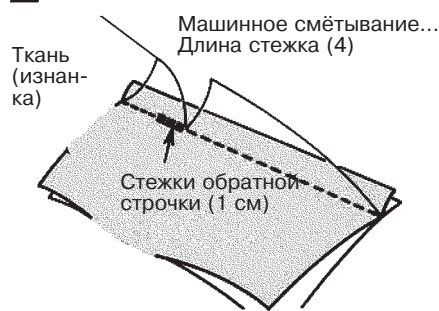

■ Вшивайте молнию, используя стандартную лапку (А)

Сложите оба полотна лицевой стороной друг к другу. Проверьте смётанную длину и длину молнии, которую нужно вставить. Приметайте молнию к ткани.

* Машинная наметка. Длина разёма молнии+1 см

3



Лапка для молний (В)

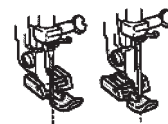

Левая

Правая
позиция

■ Прикрепите к машине лапку для молний

Чтобы пришить левую сторону молнии, положите молнию под правую часть лапки. Для пришивания правой стороны положите её под левую сторону лапки.

ВСТАВКА МОЛНИИ С НАХЛЁСТОМ

1

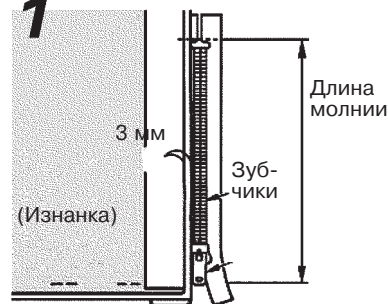

■ Раскройте припуск на шов

Аккуратно раскройте припуск на шов. Приладьте задний припуск, так чтобы он находился в 3-х мм от шва. Заглайте утюгом, чтобы получилась складка. Складку приложите к краю зубчиков молнии.

2 Прикрепите правую сторону

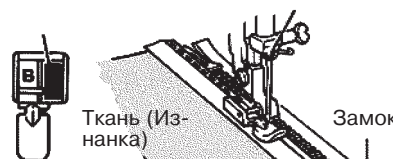

Длина стежка
(Автомат)

■ Строчите ленту молнии по припуску на шов снизу вверх

Прилаживая край лапки к краю зубчиков молнии, строчите ленту молнии по припуску. Со стороны замка молнии остановите машину в 5 см от замка, отодвиньте его к задней части лапки и строчите до верхнего конца молнии.

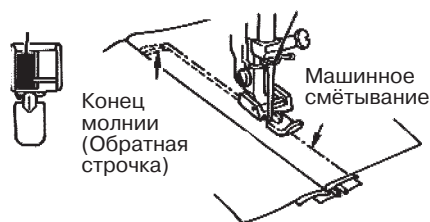
3 Прикрепите левую сторону

Длина стежка (Авто)

■ Положите верхнюю ткань над лапкой

Приметав молнию, уложите её на ткани. Подвиньте замок к верху молнии. Положите верхнюю ткань над молнией и сметайте. Строчите молнию, как показано, стежками обратной строчки в конце отверстия. В том месте, где замок, распустите наметку, опустите замок и строчите дальше оставшуюся часть.

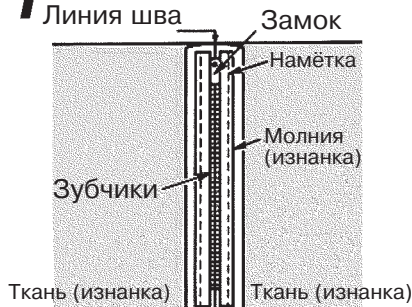
ВСТАВКА МОЛНИЙ ПО ЦЕНТРУ**1** Линия шва**■ Сметайте молнию и ткань**

Раскройте припуск на шов. Прикладывая зубчики молнии к концу линии шва, приметайте её.

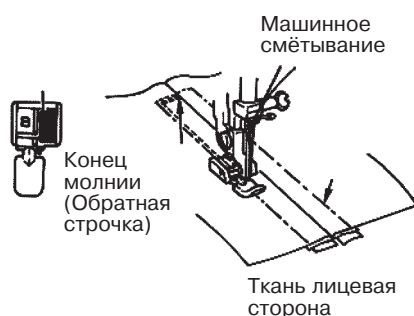
2 Прикрепите правую сторону

Длина стежка (Авто)

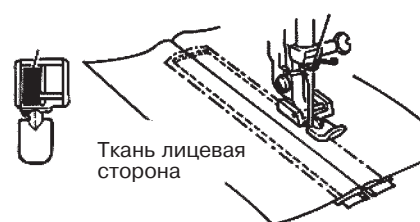
■ Шейте левую часть молнии по припуску на шов с конца молнии до её верха.**3 Прикрепите левую сторону**

Длина стежка (Авто)

■ Шейте левую сторону молнии

Закончив пришивание молнии, распустите сметочный шов.

ПОТАЙНАЯ СТРОЧКА

Потайная строчка даёт возможность надёжно подрубить кромку материала. Эта строчка выбирается одним нажатием кнопки, что удобно, но для её выполнения нужна практика. Предлагаем сначала сделать пробную строчку.

! ВНИМАНИЕ:

Перед заправкой машины нитками не забудьте отключить машину от сети.

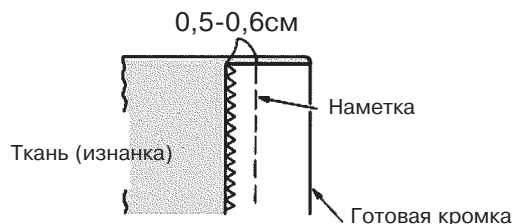
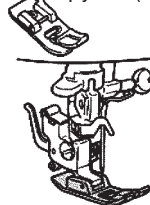
1 1. Подверните ткань и затем сметайте.**2.** Сложите ткань по наметке.**■ Оверлочным стежком обмётывают ткань и подвёртывают край.****2** Лапка для подрубки (D)**■ Замените прижимную лапку**

3



Для эла-
стичной
ткани

■ Выберите образец по-
тайной строчки

4



Ткань
(изнанка)

На-
прав-
ляю-
щая

■ Позиционирование
подвёрнутого края
по направляющей

Положите подвёрнутый край
вдоль направляющей лапки
и строчите.

5



Ткань
(изнанка)

Ткань
(лицевая
сторона)

Готовая подрубка

■ Готовая подрубка

Выверните материал.
Закончив шов, выверните
материал.

РЕГУЛИРОВКА ШИРИНЫ СТЕЖКА

*Манипулируя рычагом регулировки ширины стежка, следите, чтобы игла не прокалывала ткань.

Если стежки не достигают подвёрнуто-
го края:

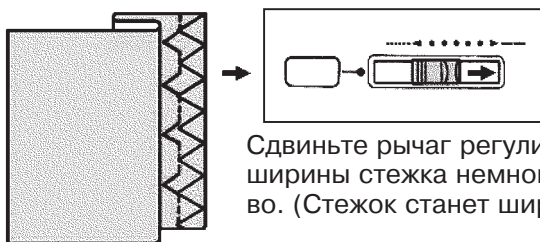

Сдвиньте рычаг регулировки
ширины стежка немного впра-
во. (Стежок станет шире)

Если стежки выходят слишком далеко
за подвёрнутый край:

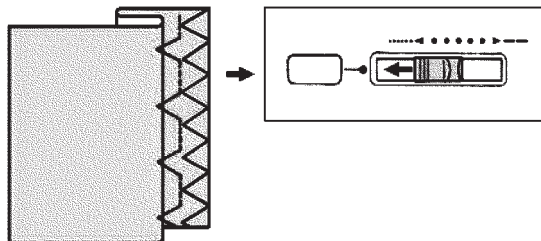

Сдвиньте рычаг регулировки ширины стежка не-
много влево. (Стежок станет уже).

ПРИСПОСОБЛЕНИЕ ДЛЯ СТЁЖКИ

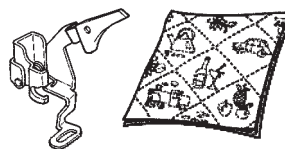

Применяемые об-
разцы строчек



Соединяются вместе два слоя материала с про-
кладкой между ними, чтобы выстегать оригиналь-
ный рисунок.

⚠ **ВНИМАНИЕ:**

Перед заменой лапки убедитесь, что машина
отключена от сети.

1



Стержень
лапки

Зажимный
винт лапки

■ Удалите держатель
лапки

Поднимите стержень лапки,
выверните зажимный винт
лапки и снимите её держа-
тель.

2

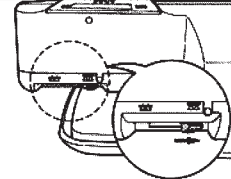

■ Установите ручку опу-
скания двигателя ткани
на «NOT FEED» («НЕТ
ПОДАЧИ»)

3



■ Установите лапку для
стёжки

СПЕЦИАЛЬНЫЕ ПРИНАДЛЕЖНОСТИ

Лапка для молний - «невидимок»

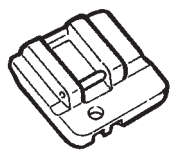

Поскольку на лицевой стороне шов не появляется, молнию можно аккуратно соединить встык с краями ткани.

ВНИМАНИЕ:

Перед заменой лапки убедитесь, что машина отключена от сети.

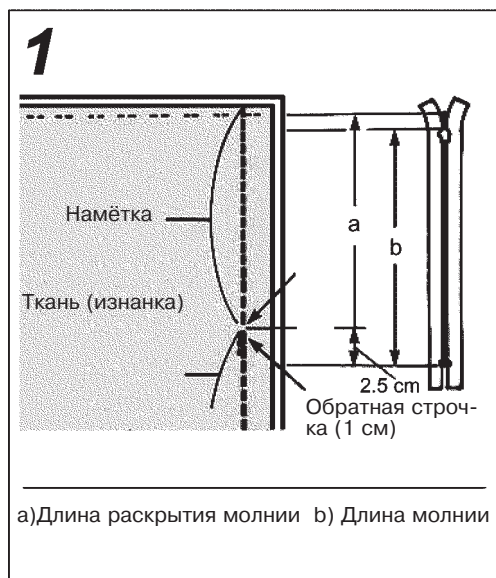

■ **Определите длину раскрытия молнии. Установите стандартную прижимную лапку (А)**

Положите два полотна ткани встык друг другу. Приметайте ткань от края ткани до конца раскрытия молнии. В конце раскрытия измените длину стежка до 2,0 и прострочите 1 см обратной строчкой и шейте дальше, пока не достигнете заранее определённой позиции. Аккуратно раскройте припуски шов.

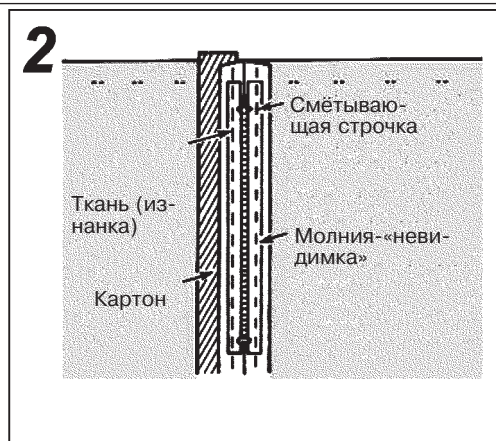

■ **Сметывающая строчка**

Сметывайте только ленту и припуск на шов. Положите невидимую молнию на ткань так, чтобы её центр совпал с линией шва. Положите картонку между припуском на шов и передним краем ткани. Вручную сметайте обе стороны припусков на шов и ленты молнии. Закончив сметывание, уберите картонку.

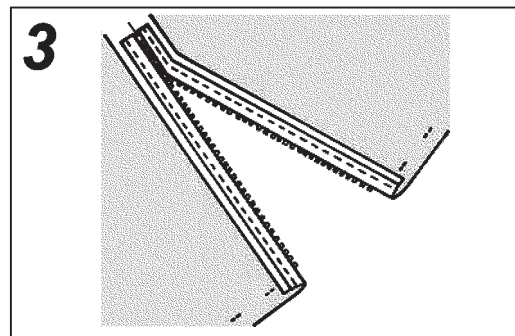

■ Распустите сметывающую строчку до конца раскрытия молнии, как показано на схеме в операции 1. Затем раскройте молнию.

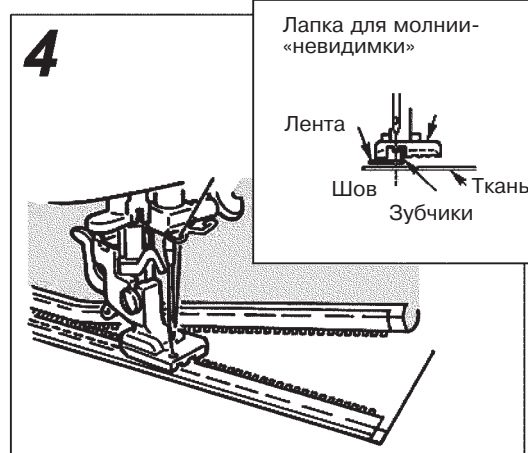

■ Выравнивая зубчики каждой ленты молнии в одну линию с бороздкой на лапке, пришивайте молнию по самому краю зубчиков, начиная от конца отверстия, поднимая зубчики пальцами.

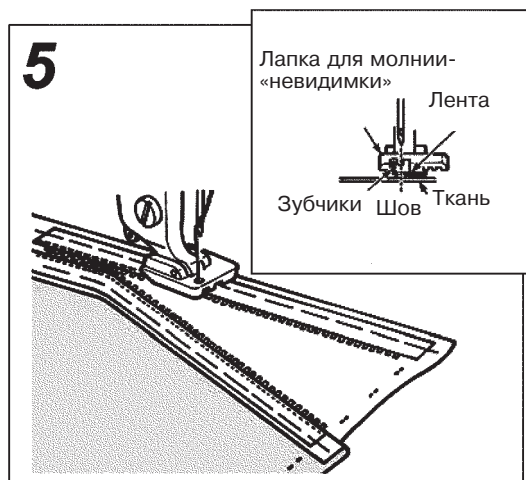

■ Пришивайте остаток ленты на другой стороне припуска на шов таким же образом. (Нижняя часть ленты под концом раскрытия молнии остается непришитой.)

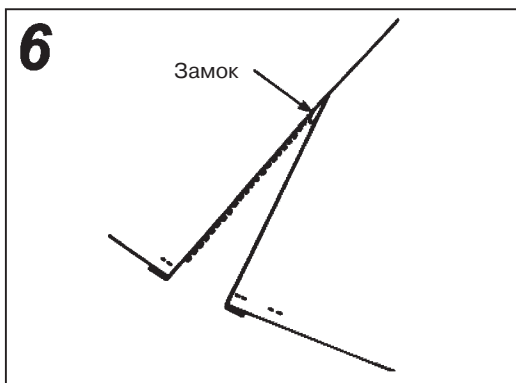

- Выньте замок молнии и вытяните его на лицевую поверхность ткани.

ЛАПКА ДЛЯ ВЫМЕТЫВАНИЯ ПЕТЛИ ВРУЧНУЮ

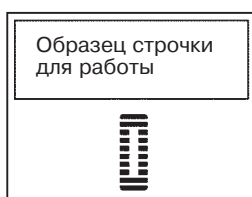
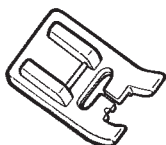

Используйте эту лапку для застёжек на кармане из тяжёлых материалов или на ленте воротников.

ВНИМАНИЕ:

- ⚠ Перед заменой лапки убедитесь, что машина отключена от сети.

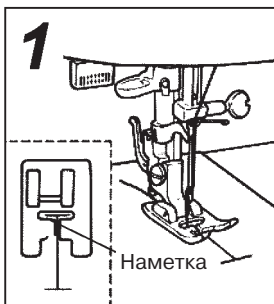

- Наметьте положение петли на ткани. Опустите лапку так, чтобы наметка была в центре отверстия в лапке для входа иглы.



2 Рычаг выметывания петли

- Опустите рычаг выметывания петли.

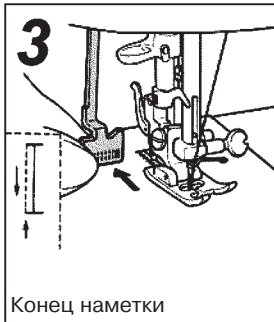

Конец наметки

- Когда игла дойдёт до конца намеченной линии, лёгким нажимом отведите рычаг назад.

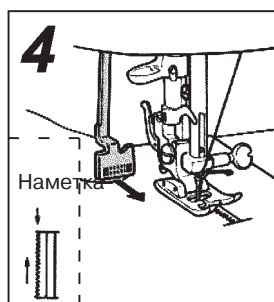

4

Наметка

- Когда игла достигнет начала наметки, слегка потяните рычаг к передней стороне машины.
* Машина начинает строчить прямым стежком по правой параллельной части петли.

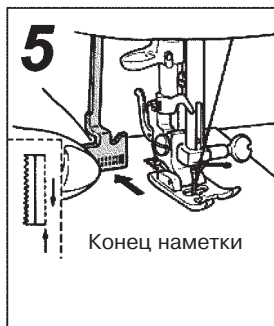

5

Конец наметки

- Когда игла дойдёт до конца наметки нажмите слегка рычаг в сторону задней стороны машины
* Машина начнёт строчить зиг-загом по правой параллельной стороне петли.



6

Остановите машину

- Когда игла достигнет начала работы, осторожно потяните рычаг в сторону передней стороны машины, она выполнит закрепку строчкой и остановится.

ВНИМАНИЕ

1. Не допускайте контакта ткани с рычагом выметывания петли. Если рычаг будет задеван по ошибке, машина начнет выполнять закрепку.
2. Если машина не работает так, как описано выше, остановите её и вновь нажмите кнопку выбора вида строчки. Выметывание петли начнётся с самого начала.

ЛАПКА ДЛЯ ПОДРУБКИ РОЛИКОМ

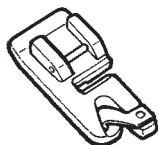

Образец строчки для работы



Край ткани подгибается роликом и обрабатывается. Используется для подшивки рубашек и блузок, а также отделки оборок и носовых платков.

⚠ ВНИМАНИЕ:

Перед заменой лапки убедитесь, что машина отключена от сети.

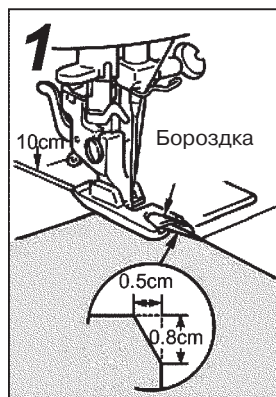

- Отрежьте уголок ткани, чтобы облегчить работу. Вставляйте ткань в спиральную бороздку подрубочной лапки, пока не достигнете иглы.

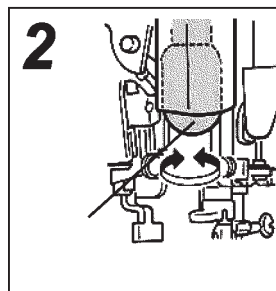

- Откинув концы игольной и челночной ниток, поверните 3-4 раза маховик рукой, чтобы ввести ткань в подрубочную лапку.

ЛАПКА РАВНОМЕРНОЙ ПОДАЧИ МАТЕРИАЛА («ШАГАЮЩАЯ» ЛАПКА)

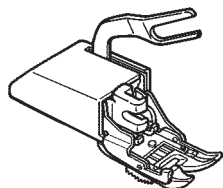

Образец строчки для работы



«Шагающая» лапка применяется для тканей (таких как трикотаж, джерси, виниловые материалы, искусственная кожа и кожа), которые трудно подаются машиной.

⚠ ВНИМАНИЕ:

Перед заменой лапки убедитесь, что машина отключена от сети.

1

Стержень лапки

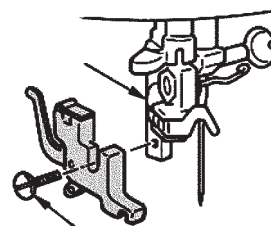

Зажимный винт лапки

■ Снимите держатель лапки

Поднимите стержень лапки, выверните зажимный винт лапки и удалите держатель.

2

Пусковой рычаг

Зажимный винт лапки

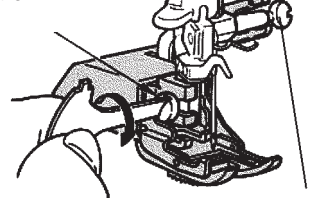

Зажимный винт иглы

■ Прикрепите «шагающую» лапку

Охватите вилочной частью пускового рычага зажим иглы, прикрепите к стержню лапки и надёжно закрутите зажимный винт лапки.

* Скорость шитья следует устанавливать от малой до средней.

ЛАПКА С ТЕФЛОНЫМ ПОКРЫТИЕМ

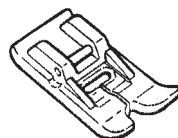

⚠ ВНИМАНИЕ:

Перед заменой лапки убедитесь, что машина отключена от сети.

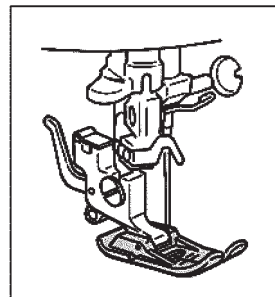

- Откинув концы игольной и челночной ниток, поверните 3-4 раза маховик рукой, чтобы ввести ткань в подрубочную лапку.

ЗАМЕНА ЛАМПОЧКИ ОСВЕЩЕНИЯ (КАК СНЯТЬ ПЕРЕДНЮЮ ПАНЕЛЬ)

⚠ ВНИМАНИЕ:

- Перед заменой лампочки не забудьте вынуть вилку из розетки электросети.
- Свяжитесь с Вашим ближайшим дилером по вопросам замены лампочки освещения.
- После работы машины лампочка освещения горячая.

1 Задняя стенка машины

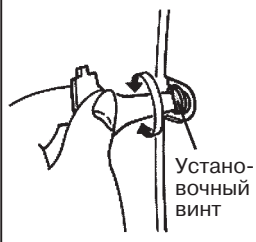

- Ослабьте установочные винты на задней стенке машины. Сдвигайте панель до тех пор, пока она не снимется.

2



- Выверните лампочку. Вставьте новую лампочку.

* Мощность лампочки 15 Вт

ТЕХНИЧЕСКОЕ ОБСЛУЖИВАНИЕ (ЧИСТКА)

⚠ ВНИМАНИЕ:

Перед чисткой и смазкой машины не забудьте вынуть вилку из розетки электросети.

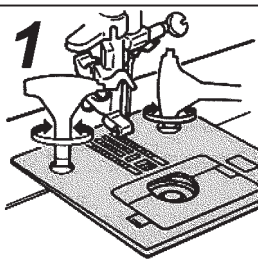

■ Снимите игольную пластину

Прежде всего, снимите иглу и прижимную лапку. Затем снимите игольную пластину.

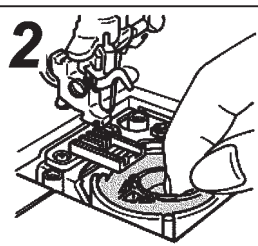

■ Удалите держатель шпульного колпачка

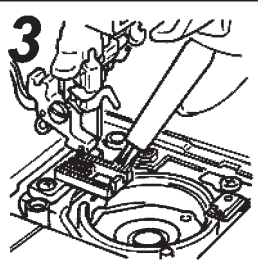

■ Произведите чистку, удалив очесы и грязь

Почистите место между зубьями двигателя ткани и прорезями в игольной пластине, пользуясь щёткой.

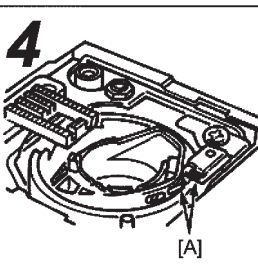

■ Поставьте на место держатель колпачка шпульки

(A) Контрольное место установки держателя колпачка, частично отмеченное стрелкой; опустите держатель на место.

ВОЗМОЖНЫЕ ПРОБЛЕМЫ И СПОСОБЫ ИХ РЕШЕНИЯ

Если возникнут трудности во время работы, действуйте согласно инструкции.

Если проблема остается нерешенной, воспользуйтесь таблицей.

Проблема	Причина	Способ решения	Страница
Машина не подаёт материал	*Машина работает вхолостую *Длина стежка установлена в левой позиции ручной установки. *Задействован рычаг опускания зубчатой рейки двигателя ткани.	*Возвратите моталку шпульки в левую сторону. *Установите длину стежка в автоматическом режиме или в правое положение в ручном режиме. *Верните рычаг на место.	6 11 5
Ломается игла	*Игла погнута. Игла вставлена неправильно. *Лапка не соответствует выбранному образцу строчки. *Нарушено соотношение между иглой, нитками и тканью.	*Замените иглу на новую и вставьте правильно. *Возьмите лапку, которая соответствует образцу выбранной строчки. *Возьмите для работы иглу и нитки, соответствующие ткани.	11 10 11
Рвётся верхняя нитка	*Головка машины неправильно заправлена ниткой. *Нитка застряла в направляющих. *Слишком сильное натяжение верхней нити. *Погнута игла.	*Заправьте головку машины снова и правильно. * Проверьте катушечный стержень и нитенаправитель на запутывание нитки. *Отрегулируйте натяжение нити соответственно. *Замените иглу на новую.	7 10 11
Рвётся челночная нить. Пропуск стежков.	*Неправильно вставлена игла. *Погнута игла. *Головка машины заправлена неправильно.	*Вставьте иглу правильно. *Замените иглу на новую. *Заправьте машину нитками правильно.	11 11 7
Ткань сборит.	*Слишком сильно натяжение нити. *Игла и нитки не соответствуют ткани.	*Отрегулируйте натяжение нити соответственно. *Пользуйтесь иглами и нитками, соответствующими ткани.	10 11
Нитка путается на изнаночной стороне ткани	*Головка машины заправлена неправильно.	*Заправьте машину нитками правильно.	7
Машина громко шумит, маховик проворачивается с трудом	*В челноке скопились очесы или грязь.	*Почистите челнок	25
Машина не будет шить, если нажата кнопка старта.	*Моталка поставлена в позицию наматывания нитки на шпульку. *К машине подключена ножная педаль.	*Верните моталку в левое положение. *Запустите машину ножной педалью или уберите соединяющий шнур.	6 5
Иглу невозможно заправить	*Игла не поднята в самое высокое положение. *Игла вставлена в зажим не полностью. *Машина запустилась по ошибке с опущенным рычагом заправки иглы (во время заправки)	*Поверните маховик, чтобы поднять иглу в максимально высокое положение. *Вставьте иглу правильно. *Осторожно вращайте маховик от себя (в направлении, противоположном обычному направлению вращения, когда машина выполняет швейные операции).	8,9 11

ТАБЛИЦА ОСНОВНЫХ ХАРАКТЕРИСТИК

Наименование	Спецификация
Габариты	410 x 300 x 180мм
Габариты с приставным ящиком	440 x 305 x 215мм
Вес	7,3 кг
Напряжение \ Потребляемая мощность	120V /1.0A 60Hz 220-230 V /100W 50/60Hz
Потребляемая мощность лампочки	120V /15 W 240V / 15W

JUKI®

JUKI CORPORATION

8-2-1, KOKURYO-CHO,
CHOFU-SHI, TOKYO 182-8655, JAPAN

PHONE : 03(3480)5034

FAX : 03(3480)5037

http : //www.juki.co.jp

E-mail : hsm@juki.co.jp



Copyright © 2003 JUKI CORPORATION.
All rights reserved throughout the world.

www.promelectroavtomat.ru



По вопросам приобретения или с целью консультации
вы можете обращаться по телефону: (495) 989-22-97
или по e-mail: info@krung.ru

Также предлагаем вам посетить
наш информационный сайт
www.krung.ru

www.promelectroavtomat.ru