

БЫТОВАЯ ШВЕЙНАЯ  
МАШИНА С ЭЛЕКТРОННЫМ  
УПРАВЛЕНИЕМ

# HZL-E80

РУКОВОДСТВО ПО ЭКСПЛУАТАЦИИ

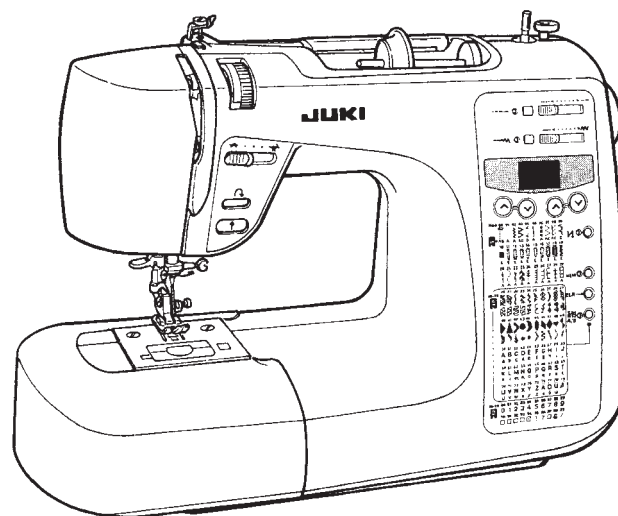

**ОПАСНО** – для снижения риска поражения электрическим током:

1. Никогда не оставляйте включённую в электросеть машину без присмотра. По окончании работы и перед чисткой отключайте машину от электросети.
2. Извлекайте вилку из розетки электросети перед заменой лампочки освещения. Заменяйте лампочку только на аналогичную с напряжением 15 ватт.

**ПРЕДУПРЕЖДЕНИЕ** – для снижения риска ожога, пожара, поражения током или травм:

1. Не разрешайте пользоваться машиной в качестве игрушки. Необходимо тщательно следить за машиной, когда на дети работают на ней или находятся рядом.
2. Используйте машину только для целей, описанных в данном Руководстве.
3. Никогда не пользуйтесь машиной с повреждённым электрошнуром или штепселем, если она работает ненормально, если её уронили или повредили, а также если она побывала в воде. Верните машину ближайшему уполномоченному дилеру или в центр обслуживания для осмотра, ремонта, регулировки электрики или механики.
4. Не эксплуатируйте машину при закрытых вентиляционных отверстиях. Не допускайте накопления пыли, пуха, очесов в вентиляционных отверстиях швейной машины и в ножной педали.
5. Следите за тем, чтобы пальцы рук не находились вблизи движущихся деталей машины - особенно иглы.
6. Всегда используйте соответствующую игольную пластину. неподходящая игольная пластина может сломать иглу.
7. Не пользуйтесь гнутыми иглами.
8. При работе на машине не тяните и не толкайте ткань – это может привести к поломке иглы.
9. Выключайте машину (“0”) перед регулировкой в зоне действия иглы, а также перед такими операциями, как заправка нитки, замена иглы, намотка шпульки, замена нажимной лапки и т.п.
10. Всегда отключайте швейную машину от электросети перед снятием крышек, смазкой или любыми описанными в Руководстве операциями по техническому обслуживанию.
11. Нельзя ронять или вставлять какие-либо предметы в отверстия машины.
12. Не эксплуатируйте машину на открытом воздухе.
13. Не работайте на машине там, где применяются аэрозоли или подводится кислород.
14. Чтобы отсоединить машину от сети, поставьте все ручки управления на (“0”), затем извлеките вилку из розетки.
15. Не извлекайте вилку из розетки, держась за шнур. Беритесь за вилку, а не за шнур.

**СОХРАНИТЕ ЭТИ ИНСТРУКЦИИ**

Машина предназначена только для использования в быту.

Перед заменой иглы или смазкой машины убедиться, что вилка извлечена из розетки электропитания.

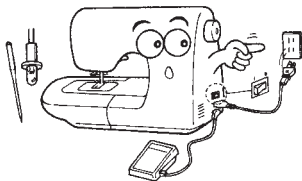

Для чистки машины не применять растворитель или что-либо подобное.

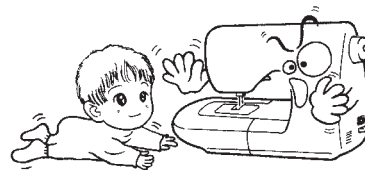

Убедиться, что машина отключена, когда ей не пользуются.



Не ставить машину под прямой солнечный свет или во влажную среду.



## СОДЕРЖАНИЕ

Техника безопасности	1	Регулировка ширины строчки вручную	16
Основные части машины	2	Обмётывание края	17
Приспособления	3	Усиленная строчка	18
Основные функции	4	Автоматическое вымётывание петель	18
Намотка шпульки	7	Усиление шва	19
Заправка шпульки в колпачок	7	Строчка для штопки	20
Заправка машины нитью	8	Выстёгивание	21
Автозаправка иглы нитью	9	Как пришить заплатку	22
Подъем нити	9	Втачивание молнии	22
Замена прижимной лапки	10	Втачивание в край	22
Установка иглы	10	Втачивание в прорезь	23
Виды строчек и их назначение	11	Потайной стежок	23
Как отрегулировать натяжение ниток	12	Прилагаемые приспособления	24
Связь между плотностью материала, размером иглы и плотностью нити	12	Лапка для скрытой молнии/лапка для вымётывания петли	24
Регулировка длины стежка вручную	13	Прижимной ролик/ лапка для малых подач материала	25
Прямая строчка	14	Лапка с тефлоновым покрытием/ приспособление для выстёгивания	26
Линейная строчка на растяжимых материалах	14	Замена осветительной лампочки	27
Автоматическая закрепка	15	Чистка машины	27
Закрепка вручную и начало работы с тяжёлым материалом	15	Устранение неисправностей	28
Зигзаг-строчка	16	Технические данные	28

## Основные части машины

1. Стержень катушки
2. Нитенаправитель
3. Диск регулятора натяжения нити,
4. Фиксатор катушки
5. Регулятор количества нити на шпульке
6. Шпиндель моталки
7. Корпус машины
8. Регулятор скорости
9. Кнопка обратной подачи материала
10. Кнопка пуск/стоп
11. Съёмный столик
12. Рычаг отключения подачи
13. Кнопка автоматического выполнения закрепки
14. Панель отбора стежков
15. Маховик
16. Свет/включение питания
17. Подключение шнура питания
18. Гнездо подключения педали
19. Ручка для переноса машины
20. Рычаг прижимной лапки

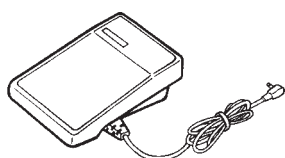
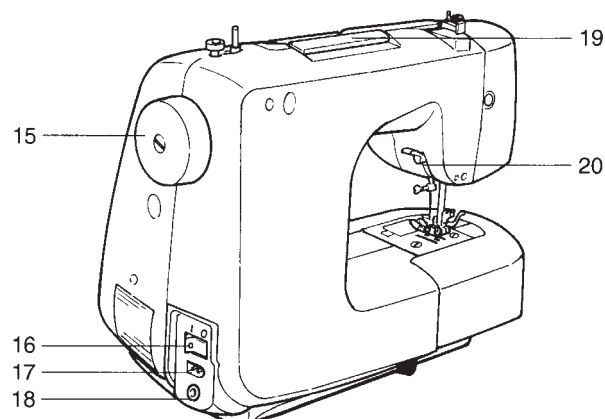
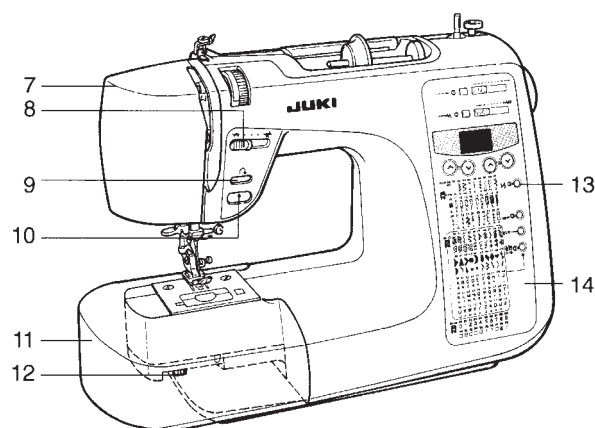
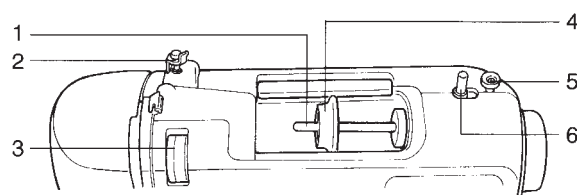

Педал управления скоростью машины

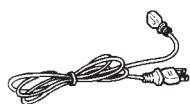

Шнур электропитания

1. Обрезчик нити
2. Игольный нитенаправитель
3. Рычаг подключения петельной лапки
4. Рычаг отсоединения прижимной лапки
5. Корпус держателя лапки
6. Транспортирующая рейка
7. Игольная пластина
8. Шпульный колпачок
9. Иглодержатель
10. Игла
11. Прижимная лапка
12. Кнопка открывания крышки челнока
13. Крышка челнока
14. Шпулька

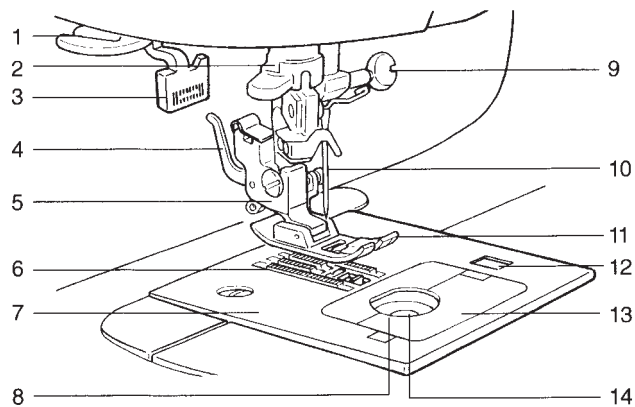

## Приспособления

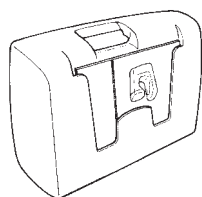

При необходимости при себе можно держать инструкцию для применения приспособлений.



Стандартная лапка (А)	Лапка для прорезной петли (Е)	Стержень катушки	
Лапка для пришивания молнии (В)	Лапка для потайной строчки (D)	Шпульки (3)	Направитель для выстеживания
Лапка для обмётывания (С)	Т-образная отвёртка	Колпачок катушки	
Нож для прорезания петель (прорезчик)			

\*Машина оснащается стандартной лапкой (А)

## Основные функции

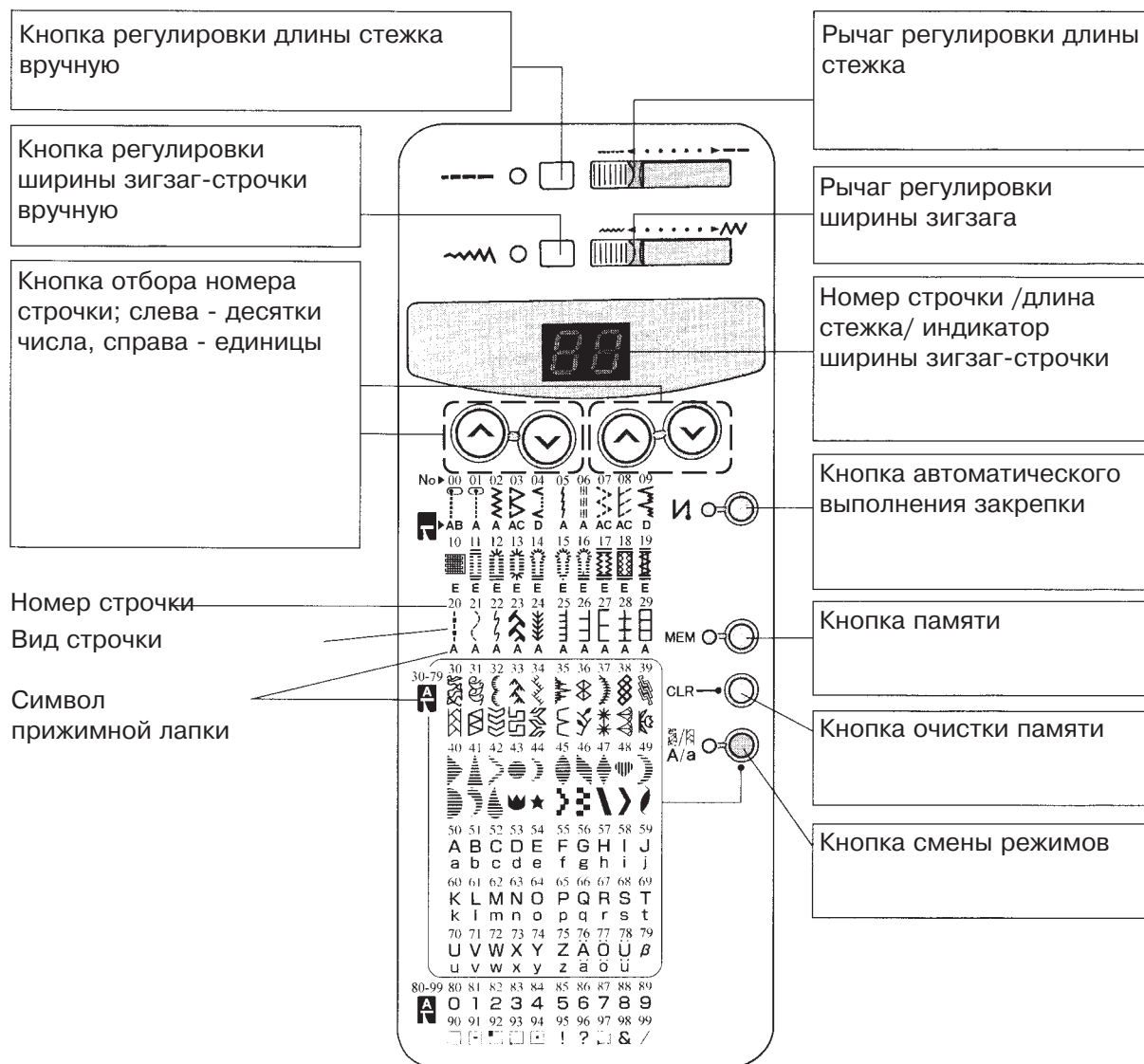

### Виды стежков и управление (панель управления и индикации)



\* При пуске машины автоматически устанавливается прямая строчка "00".

\* Выбрав номер строчки, вы набираете кнопками этот номер.

#### ПРИМЕР:

Когда вы хотите выбрать строчку №23, то сначала дважды нажмите кнопку  на левой стороне (десятки), а затем трижды кнопку  на правой стороне (единицы).

## Как пользоваться клавиатурой (память, очистка, смена режимов)

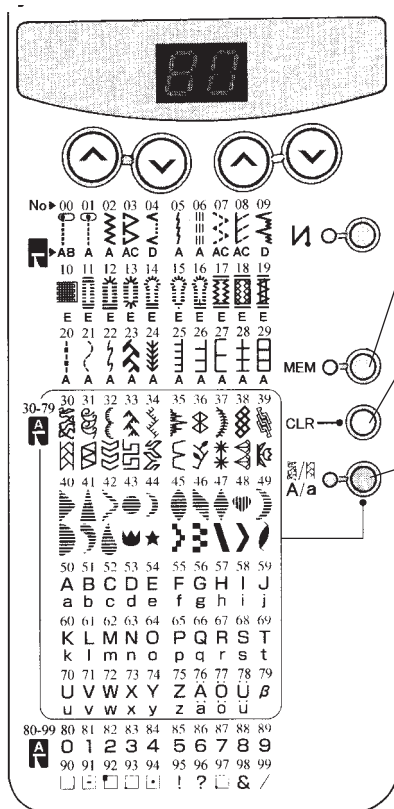

**Кнопка памяти:** эту кнопку необходимо нажать, когда нужно запомнить отобранные буквы или строчку (30-99). Буквы и строчки запоминаются до значения 40.

**Кнопка очистки памяти:** буквы и строчки, занесённые в память, уничтожаются, начиная с последнего введенного значения. Если кнопку держать нажатой, то уничтожится всё содержимое памяти.

**Кнопка переключений:** кнопку нажимают, когда требуется выбрать нижнюю строчку из ряда номеров от №30 до 78 (загорится лампочка).

43 ПРИМЕР ) Когда вы хотите выбрать строчку  вида №43.



На машине можно получить строчки для эластичных материалов, как например, трикотаж, джерси и т.д.

### Строчки для эластичных материалов



Прямолинейная строчка для эластика



Эластичная усиленная строчка



Трёхугольная зигзаг-строчка



Потайная строчка для эластика

## Основные функции управления

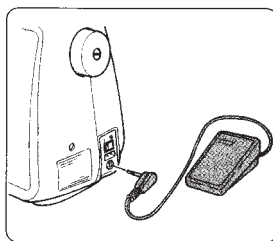

■ **Управление скоростью**  
Вставить шнур педали пуска в нижнее гнездо с правой стороны.

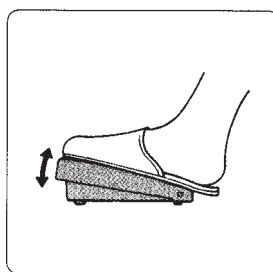

● Нажать педаль пуска машины. Чем больше нажатие, тем выше скорость машины. Для остановки машины убрать ногу с педали.

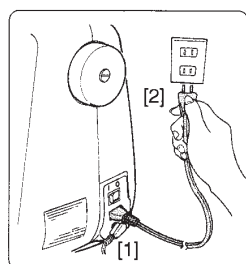

■ **Шнур электропитания**  
Вставить вилку [1] шнура в гнездо на правой стороне машины.

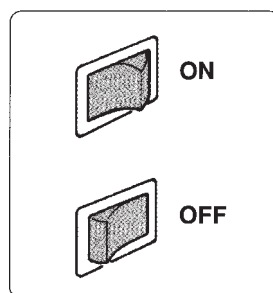

■ **Включение питания и освещения**

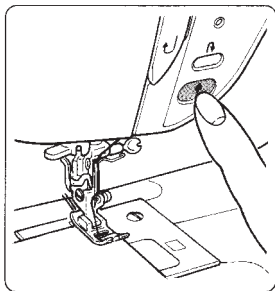

### ■ Кнопка ПУСК/СТОП

Нажать кнопку для пуска машины. Для остановки машины нажать кнопку повторно. Игла остановится в крайнем нижнем положении.

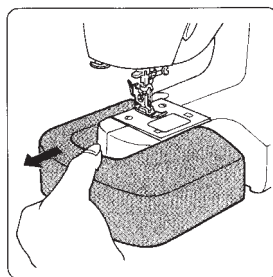

### ■ Крышка съемного столика

Для снятия потянуть крышку влево.

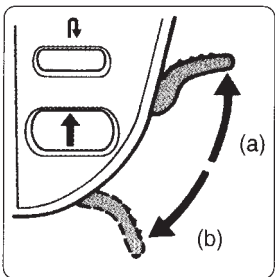

### ■ Рычаг подъема лапки

В положении (a) лапка поднята, а в положении (b) - опущена.

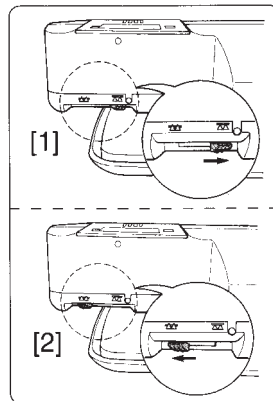

### ■ Опускание зубчатой рейки

Для некоторых специальных операций, например, для вышивки, изделий рейку подачи следует опустить. Для обычных работ рейка поднята. Удерживайте рычаг регулировки рейки в переднем положении. Рычаг перемещать или вправо [1] или влево [2]. Чтобы поднять рейку, поверните маховик (после сдвига рычага) влево.



### ■ Управление скоростью

Можно подобрать оптимальную скорость шитья

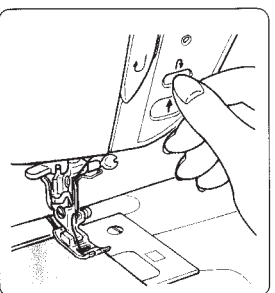

### ■ Кнопка выполнения закрепки

Нажать для выполнения закрепки в начале строчки и в конце. Если кнопку нажать в конце строчки, то игла остановится в верхнем положении.

· Длина стежка установится автоматически в соответствии с выбранной строчкой,  
· На странице 13 указаны строчки, для которых длина стежка регулируется.

### ■ Регулировка длины стежка

Чтобы изменить длину стежка при любой строчке, нужно нажать кнопку (загорится лампочка) и сдвинуть рычаг в нужное положение.

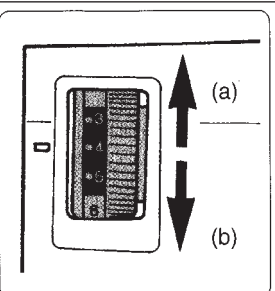
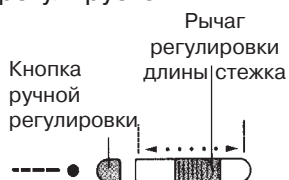

### ■ Диск регулировки натяжения нити

Позиции (a) и (b) соответственно означают увеличение и уменьшение натяжения нити.



## Намотка шпульки

### ● Намотка шпульки

Если подключить машину к сети, при включенной моталке машина издаст звуковой сигнал.

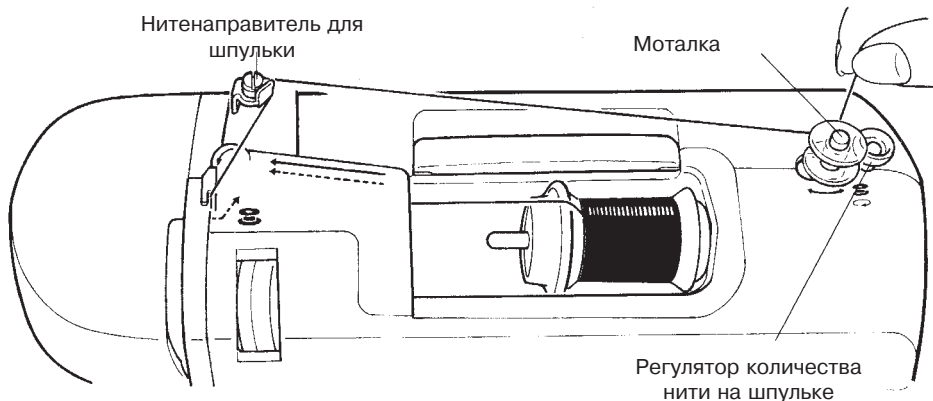

При включённой моталке дисплей мигает.

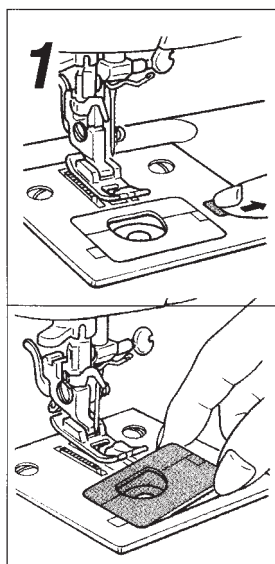

1 ■ Открыть крышку челнока.

▲ **ВНИМАНИЕ:** выключить машину перед открытием крышки челнока.

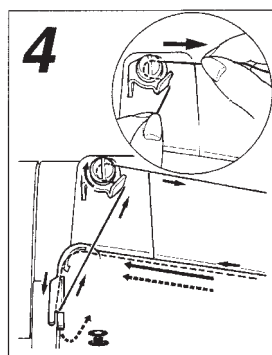

4 ■ Заправить нить в нитенаправитель шпули. Двумя руками обвести нить вокруг нитенаправителя по часовой стрелке.

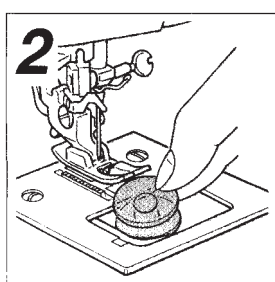

2 ■ Вынуть шпульку.

### ● Регулировка нитенаправителя шпульки

Если нить неровно наматывается на шпульку, требуется регулировка нитенаправителя.

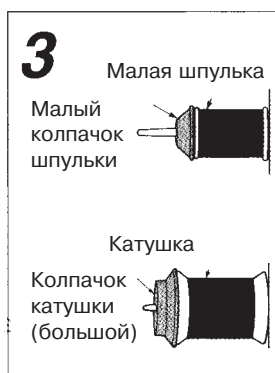

3 ■ Надеть шпулю и колпачок на шпиндель. Подобрать колпачок так, чтобы по диаметру он совпадал с торцом катушки.

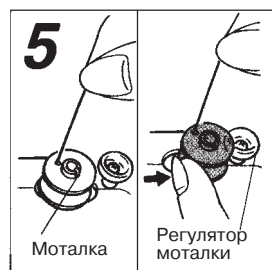

5 ■ Установить шпульку на моталке. Прижать шпульку к регулятору.

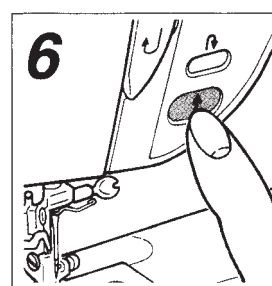

6 ■ Начать навивку шпульки. По завершению навивки снова нажать кнопку пуск/стоп.



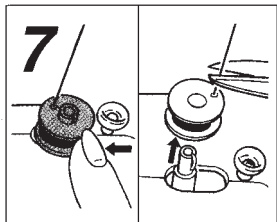

**7** ■ Сдвинуть шпульку влево. Обрезать конец нити и снять шпульку.

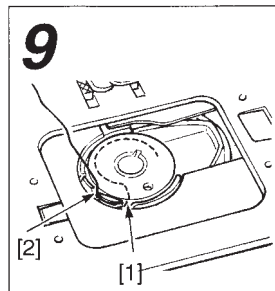

**9** ■ Вложить нитку в паз шпульного колпачка. Вложите нитку [1] в паз [2] и отведите назад к машине.

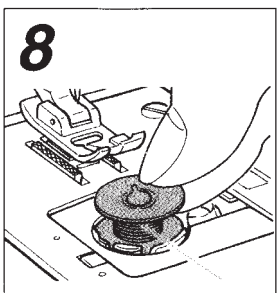

**8** ■ Вставить шпульку в колпачок. Вставить шпульку так, чтобы нить сбегала с неё против часовой стрелки.

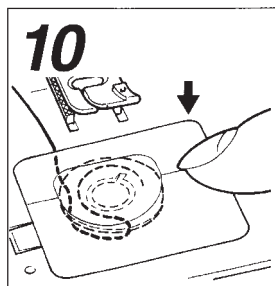

**10** ■ Закрыть крышку челнока.

## Заправка нити

**▲ ВНИМАНИЕ: ПЕРЕД ЗАПРАВКОЙ МАШИНУ ОТКЛЮЧИТЬ И ПОДНЯТЬ ПРИЖИМНУЮ ЛАПКУ.**

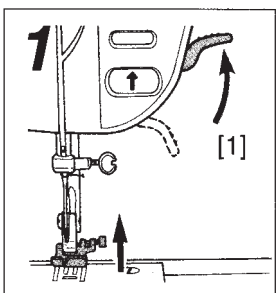
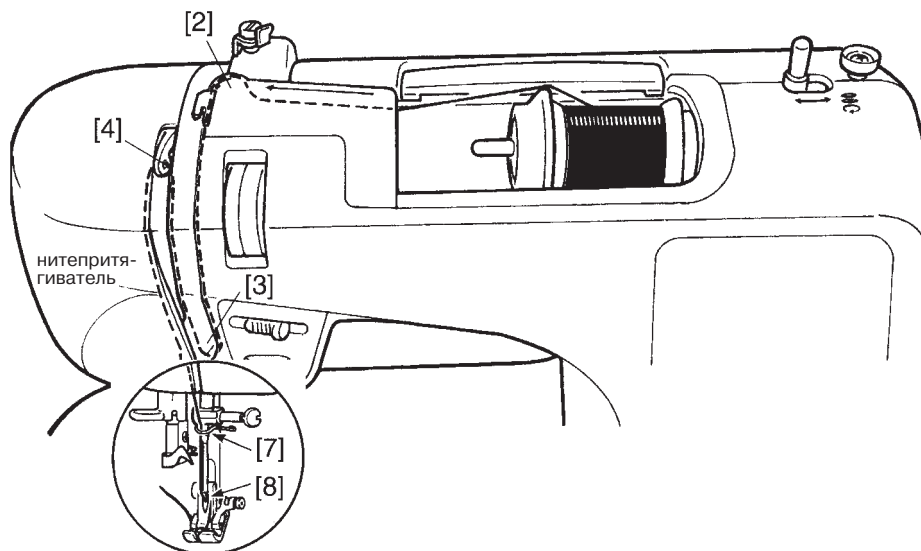

**1** ■ Поднять рычаг прижимной лапки.

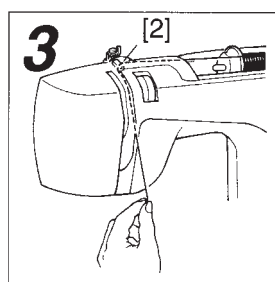

**3** ■ Пропустить нить через щель и вытянуть вниз.

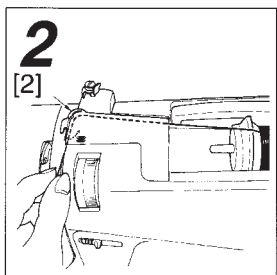

**2** ■ Провести нить через нитенаправитель.

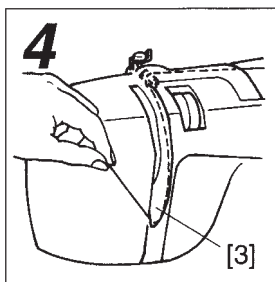

**4** ■ Обвести нить вокруг выступа нитенаправителя [3] и вытянуть вверх.

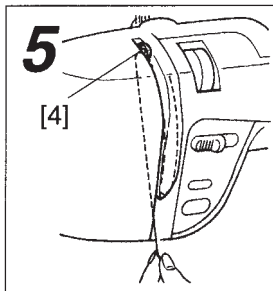

■ Заправить нить в глазок нитепротягивателя и оттянуть вниз.

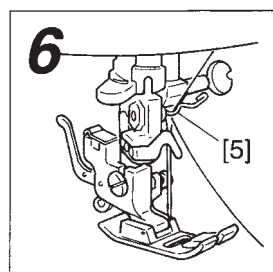

■ Справа завести нить за элемент [5].

## Автозаправка иглы нитью

· Убедитесь в том, что игла находится в нужном положении.

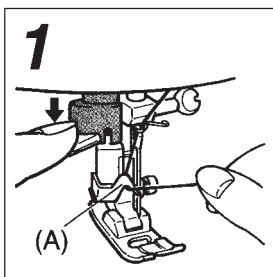

■ Опустить лапку, опустить нитезаправщик. Поднять иглу. Затем опустить нитезаправщик и нить (A).

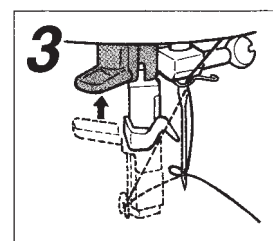

■ Поднять игольный нитезаправщик. Опустить рычаг и игла будет запровлена нитью.

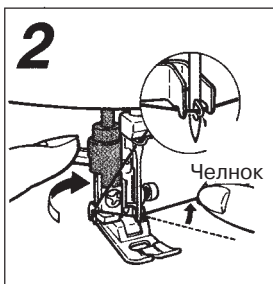

■ Заправить нить в челнок. Полностью опустить, нитезаправщик, затем повернуть его по стрелке до выхода далее. Провести нить под челнок.

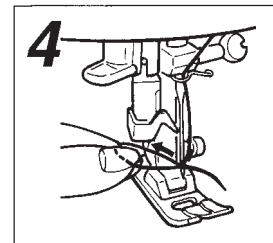

■ Длина конца нити на игле. Вдеть нить в ушко иглы приблизительно на 10 см.

## Подъем нити

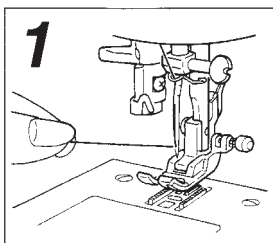

■ Слегка придерживайте игольную нить рукой.

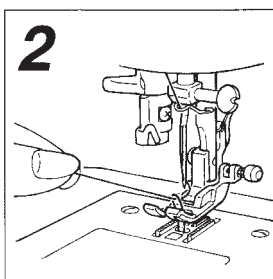

■ Повернуть шкив машины. Игла опустится и поднимется, забирая порцию нити со шпульки.

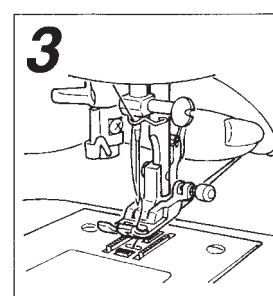

■ Вытянуть на 10 см. игольную и челночную нити вместе. Оттянув нити назад, прижать их лапкой.

## Замена прижимной лапки

**▲ ВНИМАНИЕ:** Перед заменой лапки убедиться, что вилка электрошнура извлечена из розетки.

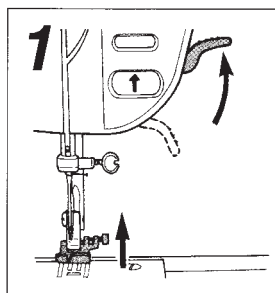

■ Поднять лапку.

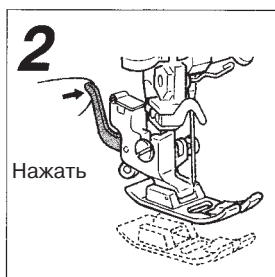

■ Снять прижимную лапку. По стрелке нажать рычаг и снять лапку.



■ Выровнять штифт лапки с линией метки.

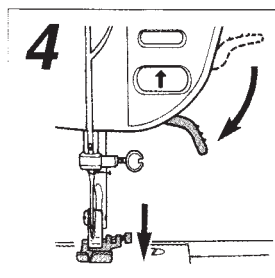

■ Опустить лапку. Опустить рычаг лапки и лапка, зацепившись, встанет на место.

## Установка иглы

**▲ ВНИМАНИЕ:** Перед установкой иглы убедиться, что вилка шнура электропитания извлечена из розетки.

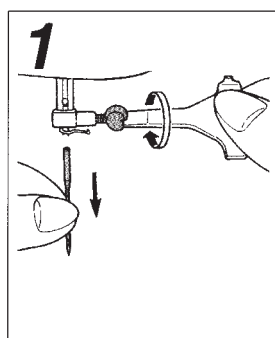

■ Удаление иглы.  
(1) Повернуть шкив машины к себе, чтобы игловодитель занял крайнее верхнее положение.  
(2) Ослабить крепление иглодержателя.

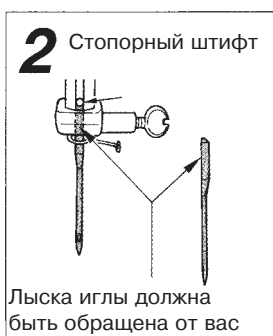

■ Установка иглы.  
(Игла перед установкой должна быть правильно ориентирована). Удерживая иглу лыской обращённой от вас, вставить её до упора в штифт.

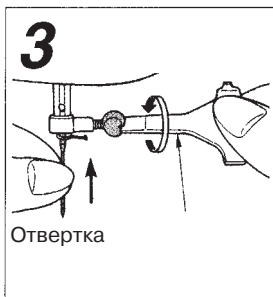

■ Осторожно затянуть крепление иглы отвёрткой, из комплекта машины.

● **Подбор игл**

В запас можно приобрести иглу для работы дома модели Nax1 (130/705H) или NAX1SP - для трикотажа.





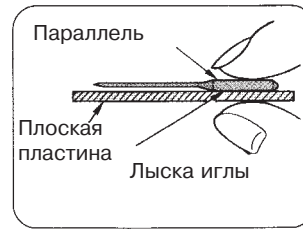













● **Проверка иглы**

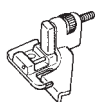

Прежде всего следует проверить прямолинейность иглы. Любой изгиб иглы вызовет пропуск стежков, обрыв нити или повреждение материала.

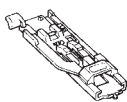
**Виды строчек и их применение**

	Вид строчки	Назначение строчки (применение)	
Стандартная лапка (А) 		Прямая строчка	 Декоративные строчки
		Зигзаг-строчка	
		Прямолинейная строчка для эластика	
		Усиленная строчка для растяжимого материала	 Фистонные строчки
		Обмётывание края трёхукольным зигзагом	
		Стегальная строчка	
		Латание, постановка заплата	
		Отделка	
			ABCDEFGHIJ abcdefghij KLMNOPQRST klmnopqrst UVWXYZ Ä Ö Ü ß uvwxyz ä ö ü 0 1 2 3 4 5 6 7 8 9 ☐ ☐ ☐ ☐ ☐ ! ? ☐ & / Алфавит

Лапка (B) для втачивания молний 		Втачивание молнии	
Лапка (C) для обмётки края 		Обмётка края	
Лапка (D) для потайного стежка 		Окантовка	
		Окантовка для эластичных тканей	
Лапка (E) для выметывания прорезной петли 		Выметывание прорезной петли	
		Штопка	

## Регулировка натяжения нити

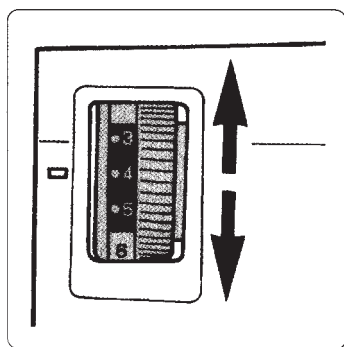

Регулировка выполняется в случае смены материала на специальный или изменения натяжения нити при наладке машины.

Нормальная строчка получается, если переплетение обеих нитей происходит в середине толщины сшиваемых материалов.

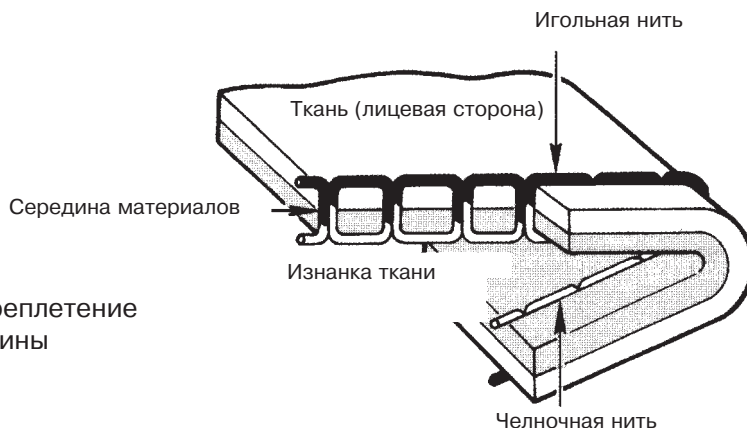

### Натяжение верхней нити слишком мало

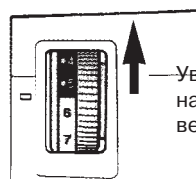
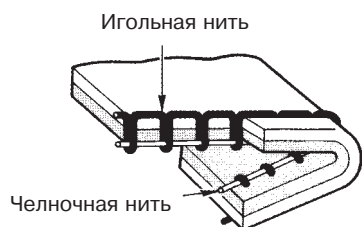

Увеличение натяжения верхней нити

### Натяжение верхней нити чрезмерно велико

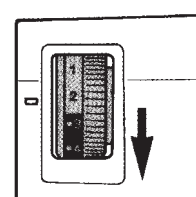
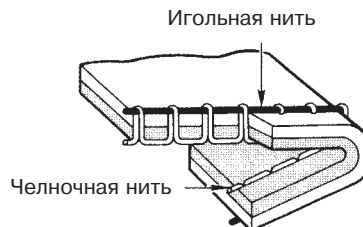

Уменьшение натяжения верхней нити

## Таблица связи между материалом, нитью и иглой

	Материал 	Нить 	Иглы 
<b>Лёгкие материалы</b> 	Линобатист	Шёлк №80~100	(№9)
	Жоржет	Синтетическая нить/ Тонкая нить №90,100	№11
	Трико	Синтетика №60~100	Игла для трикотажа №11
	Ткань шерсть-синтетика	Шёлк №80 Синтетика №60~100	№11
<b>Средние материалы</b> 	Ткани из хлопка и ткани из синтетики	Хлопок №50~80 Синтетика №50~60	№11~14
	Лёгкий трикотаж	Шёлк №50 Синтетика №50~60	Игла для трикотажа №11
	Шерстяные и синтетические ткани	Шёлк №50 Синтетика №50~60	№11~14
<b>Тяжёлые материалы</b> 	Ткань типа джинсовой	Хлопок №30~50 Синтетика №30~50	№14~16
	Материал джерси	Шёлк №50 Синтетика №50~60	Игла для трикотажа №11
	Пальтовые материалы	Шёлк №50	№11~14

· Иглы для трикотажа (НХ х 1 sp) эффективно предохраняют от пропуска стежков и идеальны для обработки эластичных тканей.

## Как вручную отрегулировать длину стежка

Индикаторная лампочка ручной регулировки длины стежка

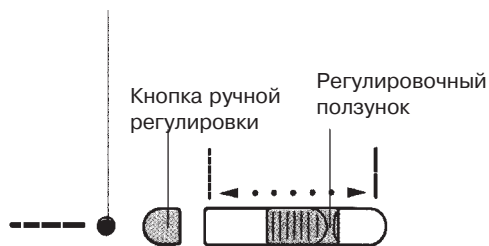

Когда машина включена повторно, или изменен вид строчки, длина стежка автоматически установится по предыдущей установке.

Для установки нужной длины стежка нажать кнопку (включится лампочка) и значение длины появится на дисплее. (Чтобы отказаться от режима ручных регулировок, наберите новую строчку или нажмите кнопку повторно).

Вид строчки																
Автоматически (мм)	2.4	2.0	2.4	2.0	2.6	1.2	2.0	1.8	1.0	0.4	0.5	0.6	0.6	0.6	0.6	1.4
Вручную (мм)	0~4		1.2~2.6	0.4~4.0	1.2~4.0	--	0~4	1.2~2.6	0.4~4.0	0.2~2.0	0.2~1.0				1.0~1.8	

Вид строчки																
Автоматически (мм)	2.0	0.7	2.6	0.8	--	2.6						0.5				
Вручную (мм)	1.6~2.4	0.2~1.0	1.2~2.6	0.4~4.0	--	1.2~2.6						0.0~1.0				

### Пример выбора длины стежка прямой строчки автоматически / вручную

#### Автоматически

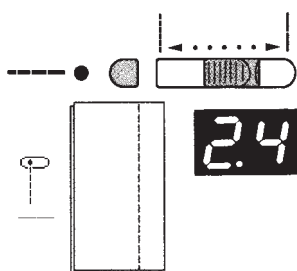

#### При установке длины стежка автоматически:

Наиболее подходящая длина стежка для выбранной строчки устанавливается автоматически независимо от положения регулировочного ползунка.

#### Ручная регулировка

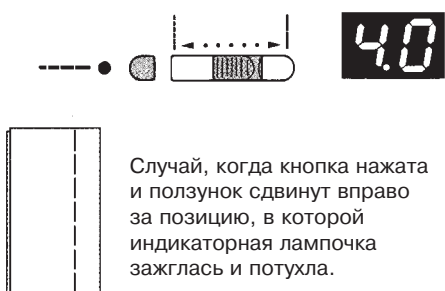

Случай, когда кнопка нажата и ползунок сдвинут вправо за позицию, в которой индикаторная лампочка зажглась и потухла.

- Машина выдаст звуковой сигнал при сдвиге регулировочного ползунка. Установить ползунок в нужное положение.
- Даже в случае, когда длина стежка устанавливается вручную, включится индикаторная лампочка. Она выключится, когда значение длины совпадёт с установленным автоматически.

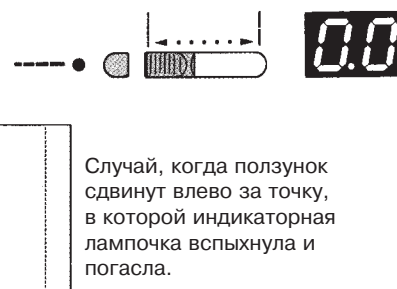

Случай, когда ползунок сдвинут влево за точку, в которой индикаторная лампочка вспыхнула и погасла.

## Прямая строчка

Эта строчка является основной.

**▲ ВНИМАНИЕ:** перед заменой прижимной лапки отключить машину.



■ Проверить, что установлена нужная лапка.

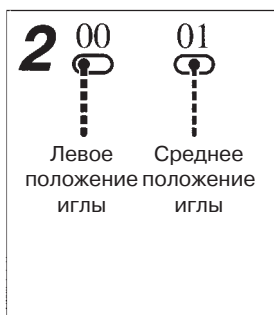

■ Выбрать вид строчки.

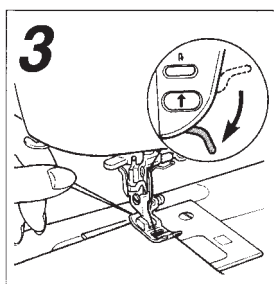

■ Как установить ткань и опустить лапку.  
Положить ткань под лапку так, чтобы игла начала движение к материалу. Оттянуть обе нитки назад за лапку и опустить лапку.

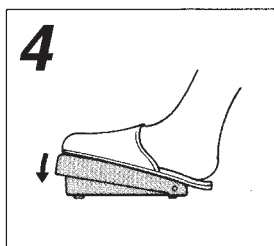

■ Выполнить строчку.

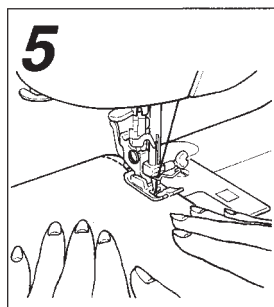

■ Слегка руками поддерживать материал. При работе недопустимо чрезмерно тянуть материал.

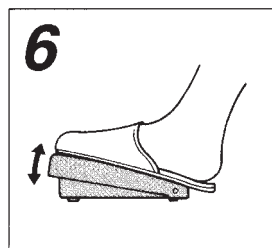

■ Регулировка скорости работы машины.

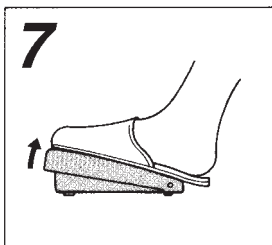

■ Остановка машины.

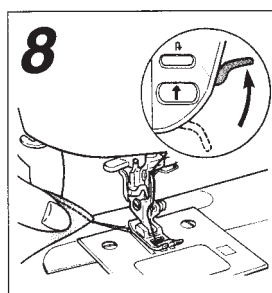

■ Как поднять лапку и снять материал.  
Дождаться полной остановки иглы. Нажать кнопку обратной подачи материала, чтобы игла поднялась, затем поднять рычаг прижимной лапки.

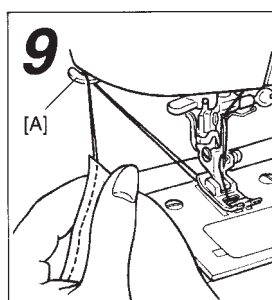

■ Обрезка концов нити.  
Вытянуть обе нити примерно на 10 см и обрезать их неподвижным ножом [A].

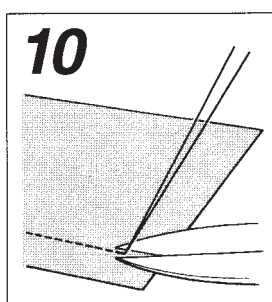

■ Вывод нити с изнанки.  
Вывести оставшиеся концы на изнанке, завязать узел и отрезать концы.

05  
⚡

### ● Прямая строчка для растяжимого материала.

Законченный шов эластичен. Эта настройка машины применяется для получения прямой строчки на эластичных материалах, как например трикотаже и джерси (трикотаже двойного переплетения).



## ● Автоматическая закрепка

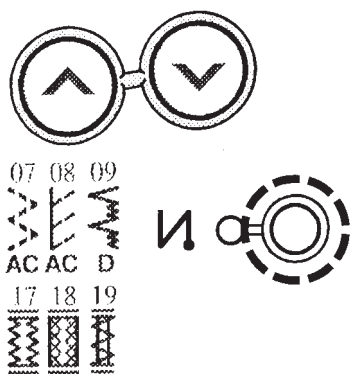

Чтобы стежки не увело в сторону:  
Отобрать нужную строчку, затем нажать кнопку И . Загорится лампочка-индикатор и машина выполнит три закрепочных стежка в начале и конце строчки.

Чтобы выключить режим автоматического выполнения закрепки, выполнить одну из следующих трёх рекомендаций:

- (1) Нажать кнопку И снова.
- (2) Выбрать другую строчку,
- (3) Повторно включить электропитание

**Пример:** линейная строчка.

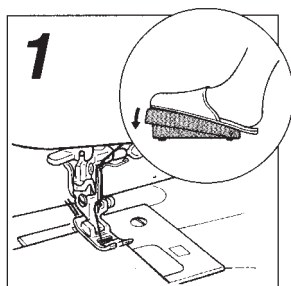
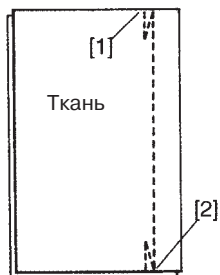

**1** **Как выбрать первую строчку для шитья.**  
Нажать кнопку И . Машина выполнит три закрепляющих стежка и автоматически начнёт шить с начала.

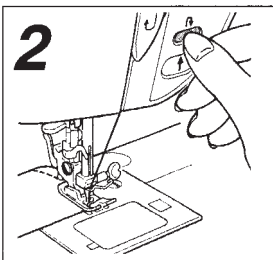

**2** **Нажать кнопку обратной подачи материала.**  
· Нажать кнопку обратной подачи в начальное положение; машина выполнит три закрепляющих стежка и остановится в начальном положении (Игла встанет вверх).  
· Нажатием кнопки закрепка машина выполнит три таких стежка, но после нажатия кнопки остановки.

## ● Закрепочный стежок (при обратной подаче)

Эта функция применяется в случае, когда в закрепке требуется выполнить более 3-х стежков.

- Машина будет выполнять стежки с обратной подачей материала, пока кнопка реверса остаётся нажатой.
- Машина выполняет эти стежки на малой скорости.

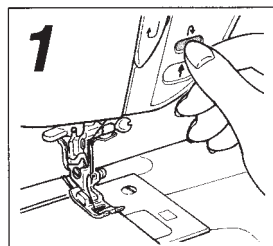

**1** **Нажать кнопку закрепочных стежков.**  
Машина продолжит прокладку стежков закрепки, пока не будет отпущена кнопка закрепки.

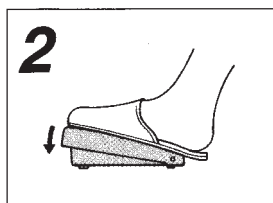

**2** **Прокладывание строчки.**

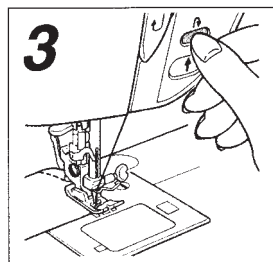

**3** **Нажать кнопку обратной прокладки стежков.**  
(Машина остановится с иглой в верхнем положении.)

## ● Начало обработки тяжёлых материалов

Начав стачивание по кромке многослойного материала, пользуйтесь кнопкой на прижимной лапке, чтобы выровнять лапку параллельно слою ткани, чем обеспечивается чистый шов.

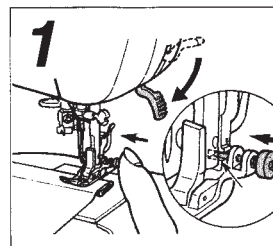
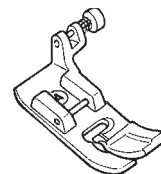

**1** **Нажав кнопку на прижимной лапке в желобке держателя лапки, опустить лапку.**

## Зигзаг-строчка

**▲ ВНИМАНИЕ:** Перед заменой прижимной лапки убедиться, что машина выключена.



■ Убедитесь, что лапка подобрана правильно.

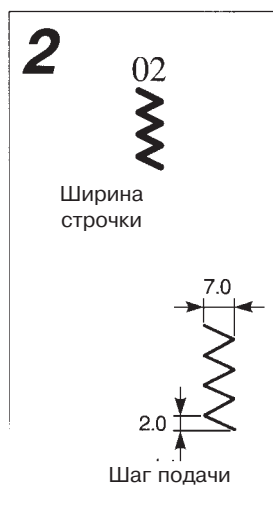

■ Выбрать вид зигзаг-строчки.  
(Автоматически)  
Ширина строчки 7,0 мм.  
Шаг подачи 2,0 мм.

### Прокладка закрепляющего стежка в авторежиме

Выбрать вид строчки и нажать кнопку .

Положить материал под иглу и включить машину.

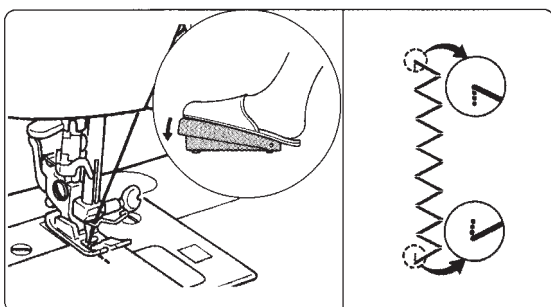

Сначала машина выполнит три закрепляющих стежка, а затем выполнит строчку при обычной подаче материала.

Когда завершится выполнение запрограммированной строчки, нажать кнопку обратной подачи материала. Машина выполнит три закрепочных стежка и игла остановится в верхнем положении.

## Как регулировать ширину строчки (ручная регулировка)

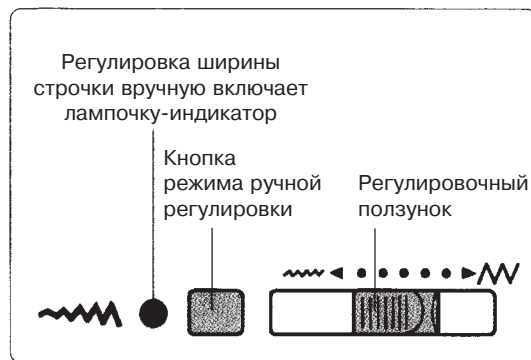

- Для регулировки ширины строчки нажать кнопку ручного режима (горит лампочка) и передвинуть ползунок влево или вправо. Значение ширины строчки будет видно на дисплее.
- Для выхода из режима ручной регулировки выбрать другую строчку, или повторно нажать кнопку ручного режима.

## Ширина строчки и длина стежка

Ширина строчки в мм.					
Длина стежка в мм.	Автоматически				
	Вручную				

## Перечень строчек, с регулируемой шириной стежка

Вид строчки													
Автоматически (мм)	6.3	3.0	7.0	6.3	4.0	7.0	5.0		7.0			5.0	
Вручную (мм)	3.3 ~ 6.3	2.0 ~ 4.5	2.5 ~ 7.0	3.3 ~ 6.3	3.0 ~ 5.5	5.0 ~ 7.0	3.0 ~ 7.0	3.0 ~ 5.0		5.0 ~ 7.0			3.0 ~ 5.0

Вид строчки																				
Автоматически (мм)	7.0		3.5		7.0															
Вручную (мм)	2.5 ~ 7.0				4.0 ~ 7.0								2.5 ~ 7.0							

## Обработка края

Этот вид обработки применяется для предохранения края материала от осыпания.

**▲ ВНИМАНИЕ:** Перед заменой лапки убедиться, что машина отключена.



■ **Заменить лапку на требуемую.**  
Для строчек вида и применяется обычная лапка типа (А).

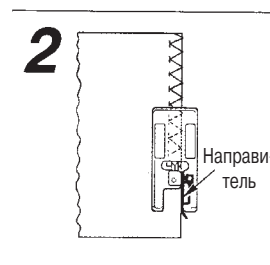

■ **Применение спецлапки для обработки края.**  
Это случай обмётывания края, когда он с торца поджат к направителю.

## Усиленная строчка (для эластича)

**▲ ВНИМАНИЕ:** Перед заменой лапки убедиться, что машина отключена.

Усиленная строчка помогает укрепить шов на эластичных материалах или деталях изделий, подверженных износу.



■ **Заменить лапку на специальную.**

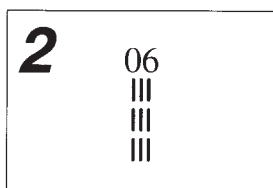

■ **Выбрать строчку.**

### ● Пример применения

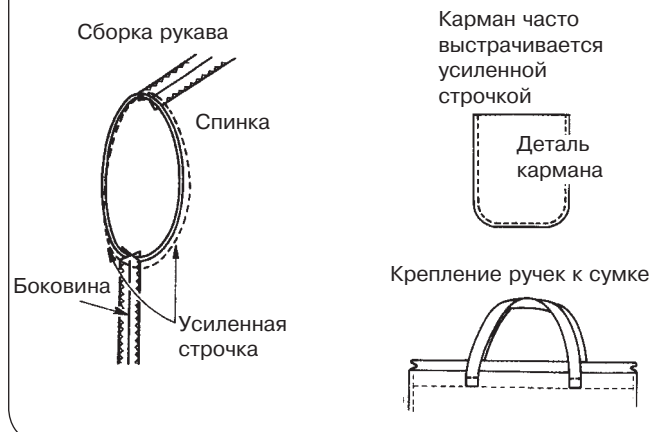

## Автоматическое выметывание прорезных петель

Выбрать строчку в зависимости от вида материала и размера пуговицы.

**▲ ВНИМАНИЕ:** Перед заменой лапки убедиться, что машина отключена.



■ **Установить лапку типа (Е).**

Провести игольную нить под лапкой и затем отвести в сторону.

## 2 ■ Выбрать петлю по назначению

Вид строчки	Типичное применение
Ширина строчки 3.0~4.0	Для выполнения небольших петель в сорочках, блузах, детской одежде
Ширина строчки 5.0~7.0	Для выполнения небольших петель на лёгких и средних материалах
	Для выполнения больших петель на средних и тяжёлых материалах
	Для выполнения петель на толстых и тяжёлых материалах
	Для двойного трикотажа
	Для эластичных материалов, как например, джерси из хлопка



■ **Опустить лапку для выметывания петли, чтобы положить на неё пуговицу.** Длина петли определится автоматически, если пуговицу положить на лапку. (Если пуговица не помещается на лапке, то длина петли определится суммой диаметра пуговицы и её толщины).

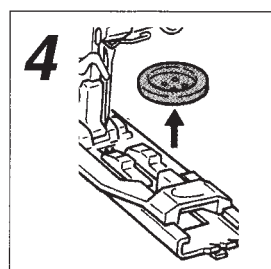

■ **Снять пуговицу**  
Как только длина петли определилась, убрать пуговицу с лапки.

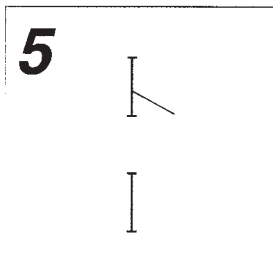

### 5 ■ Отметить положение петли.

Маркером отметить положение петли на изделии.

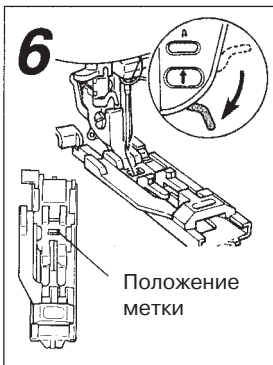

### 6 ■ Опустить петельную лапку на метку.

Лапку на метку надо опустить так, чтобы метка оказалась в центре прорези лапки.



### 7 ■ Опустить рычаг петельной лапки.

Опустить рычаг до упора.

· При попытке шить без опущенного рычага петельной лапки, машина издаст звуковой сигнал.

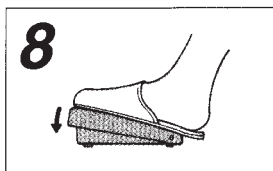

### 8 ■ Выметать петлю.

### 9 ■ Последовательность выполнения операции.

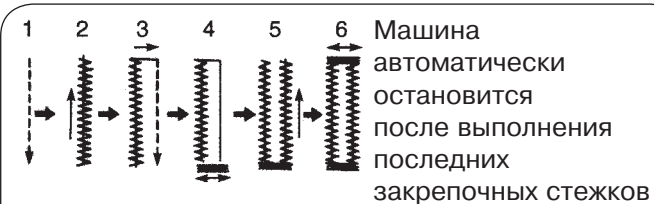

После окончания выметывания петли обрезать нитки

· Для выметывания последующих петель опустить лапку на следующую метку.



### 10 ■ Прорезать отверстие внутри обметки с помощью распарывателя.

Рекомендуется устанавливать в конце обметки стопорную иглу во избежание прореза ткани.

### Регулировка длины стежка

· Чтобы выполнить петли на тяжёлых материалах типа джинсовой толстой нитью, нужно установить длину петли больше, чем это определяется автоматически.

#### Уменьшить длину стежка

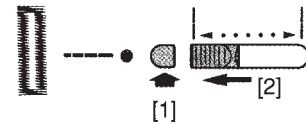

#### Увеличить длину стежка

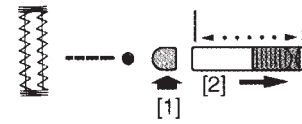

### Выполнение закрепки

Закрепка применяется для усиления части шва, склонной к распусканию.

**▲ ВНИМАНИЕ:** Перед заменой лапки убедиться, что машина отключена.



### 1 ■ Установить лапку (E).

Провести игольную нить под прижимную лапку и затем отвести её в сторону.

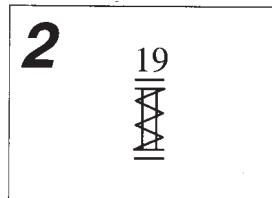

### 2 ■ Выбрать строчку.



### 3 ■ Поднять рычаг выметывания петли и включить машину.

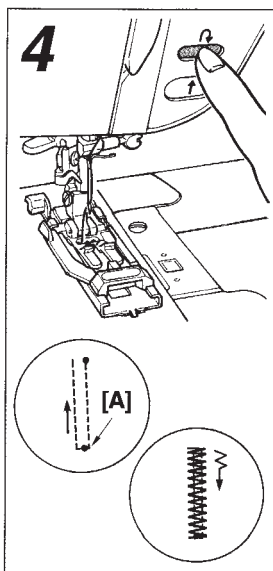

■ **Нажать кнопку реверса в нужном месте [A]**  
 Когда игла вернётся в исходное положение, машина автоматически начнёт зигзаг-строчку.

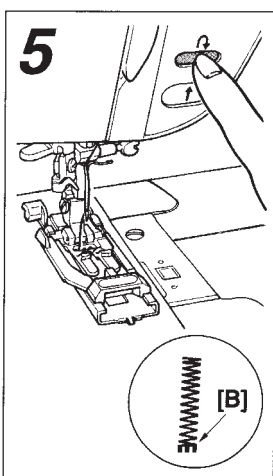

■ **В конце выполнения стежка [B] нажать кнопку реверса, чтобы остановить машину.**

Чтобы получить закрепку в два и более раз длиннее, следуйте предписаниям, изложенным ниже:



· Чтобы изменить длину строчки, заложенную в память, повторно выбрать вид строчки и выполнить шаги с1 по 5.

### Примеры применения



### Штопка изделия

▲ **ВНИМАНИЕ:** Перед заменой лапки убедиться, что машина отключена.



■ **Установка лапки для прорезной петли (E).**  
 Провести игольную нить под лапкой, а затем отвести её в сторону.

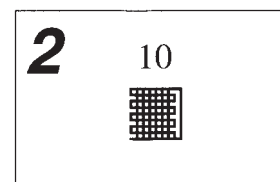

■ **Выбрать строчку.**



■ **Выбрать длину строчки.**

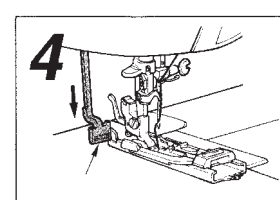

■ **Опустить рычаг выметывания петли.**

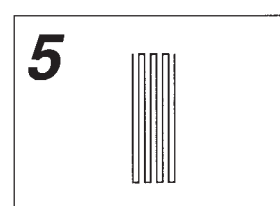

■ **Начало шитья.**  
 Машина автоматически остановится, когда закончится выполнение строчки.



## Операция выстёгивания



**1** ■ Сменить прижимную лапку на подходящую.  
Стандартная лапка типа (А)

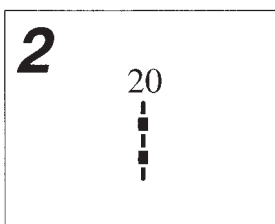

**2** ■ Выбрать строчку.

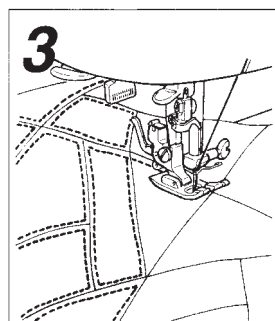

**3** ■ Опустить рычаг подъёма прижимной лапки и включить машину.

## Соединение встык

**▲ ВНИМАНИЕ:** Перед заменой лапки убедиться, что машина отключена.

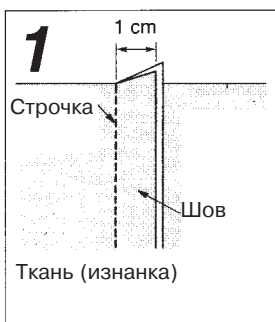

**1** ■ Стачивание материала. Стачать половинки материалов.



**2** ■ Убедиться в правильном подборе лапки. Стандартная лапка типа (А)

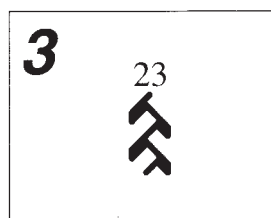

**3** ■ Выбрать строчку.

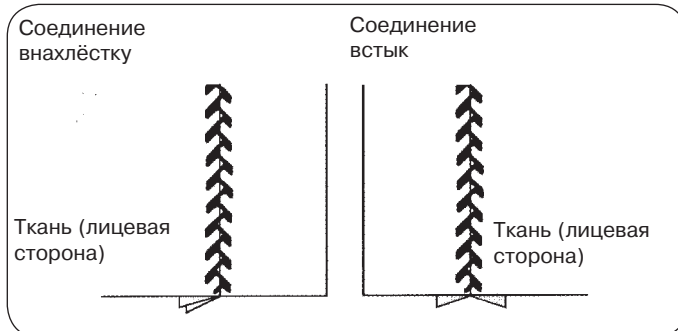

· Наложить строчку так, чтобы она соединяла обе половины материала.

## Втачивание молний

Различают два случая втачивания молний: пришивание по краю и втачивание в середину материала изделия.



**1** ■ Выбор строчки.

Если выбрано среднее положение отклонения иглы, игла будет соприкасаться с лапкой. Чтобы избежать выберите левое положение иглы.



**2** ■ Втачивание молнии с использованием стандартной лапки типа (А).

Сложить материал способом "лицо к лицу". Проверить установленные значения длины стежка и длины молнии. Пришить молнию на живую нитку.  
· Смётывание на машине. Длина прорези под молнию требует припуска в 1 см.



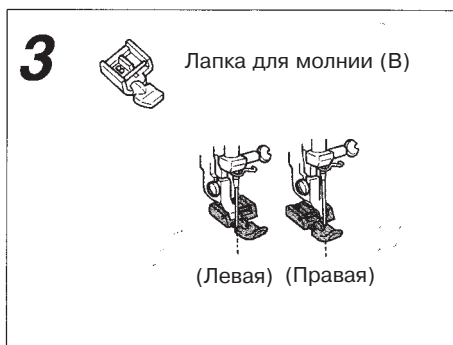

■ **Установить на машину лапку для молнии.**  
Для пришивания левой части молнии поместить молнию под правостороннюю лапку. А для пришивания правой - под левостороннюю.

## Стачивание внахлёстку

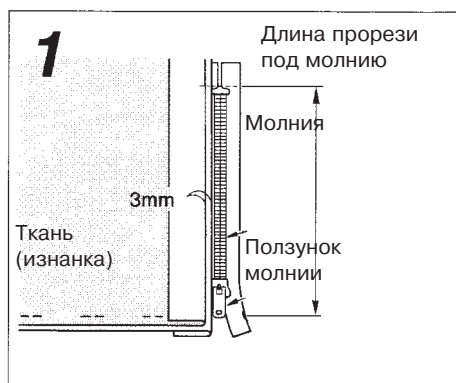

■ **Установить зазор в шве.**  
Аккуратно установить зазор для материала под молнию. Установить его так, чтобы край материала отстоял на 3 мм от молнии. Прогладить утюгом для получения отутюженной стрелки. Подвести стрелку к краю молнии.

## 2 Пришивание правого края

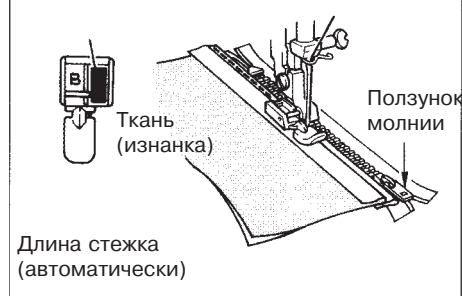

■ **Пришить молнию к краю с низа до верха.**  
Установить лапку на край молнии, втачать молнию по краю. Остановить машину за 5 см до места, где находится ползунок молнии, сдвинуть его дальше от лапки, затем продолжить втачивание до конца.



■ **Положить верхний слой материала на молнию. Сметать молнию и пришить к ткани.**  
Передвинуть ползунок вверх до конца. Положить верхний слой на молнию и приметать. Пришить молнию по рисунку, а в конце выполнить закрепляющие стежки при обратной подаче. В зоне ползунка удалить смётку, опустить ползунок и стачать оставшуюся часть.

## Втачивание молнии в прорезь

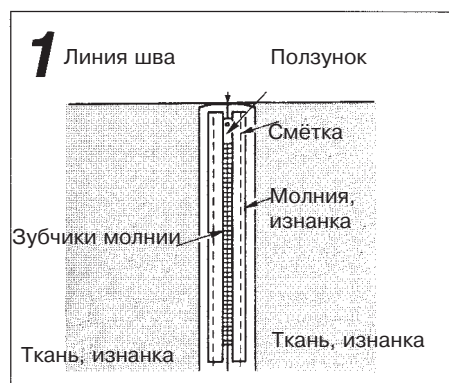

■ **Приметать молнию к изделию.**  
Открыть припуск. Приложив зубчики молнии к краю шва, выполнить смётывание.

## 2 Прикрепить правую сторону.

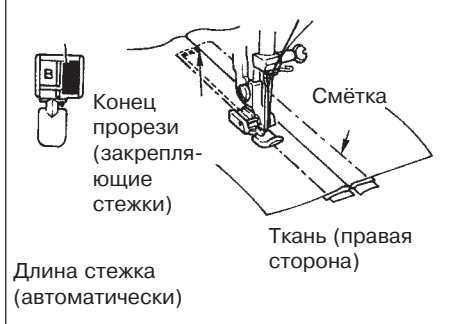

■ **Пришить левую часть молнии на припуск шва по всей длине.**

### 3 Прикрепить левую сторону

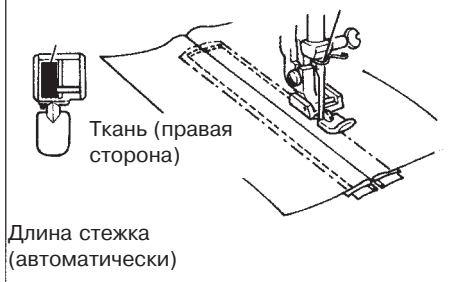

■ Пришить правую часть молнии.  
Окончив втачивание молнии, удалить смётку.

## Потайная строчка

Потайная строчка надёжное средство укрепить шов. Строчка требует практики, поэтому сначала нужно сделать опробывание.

▲ **ВНИМАНИЕ:** Перед заменой лапки убедиться, что машина отключена.

### 1 1. Сложить ткани и сметать.

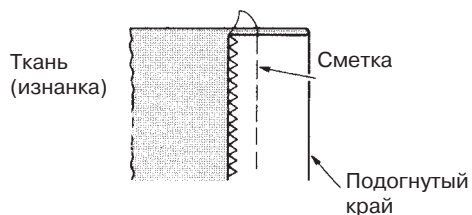

### 2. Сложить ткань по линии смётки



■ Обработать край и сложить.  
См. стр. 17 для выполнения операции.

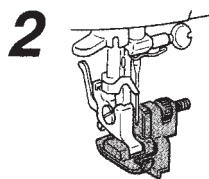

Лапка потайного стежка типа (D)

■ Заменить прижимную лапку.

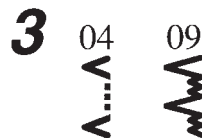

Для эластичной ткани

■ Выбрать потайную строчку.

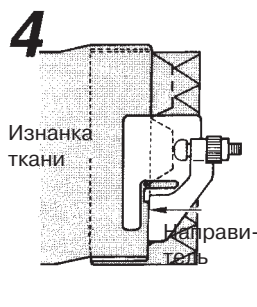

■ Уложить сложенный край относительно направителя.



■ Вывернуть ткань  
Выполнив стачивание, вывернуть ткань.

## Как отрегулировать направитель лапки потайной строчки

Если стежки не прихватывают края сложенной ткани:

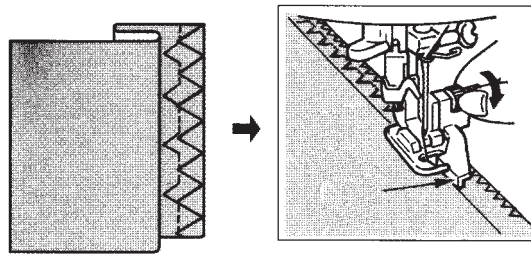

Повернуть винт к себе и направитель сместится вправо

Если стежки укладываются далеко за край сложенного материала:

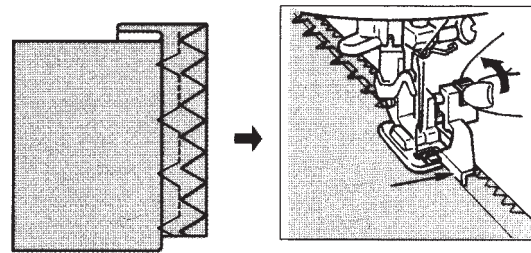

Вывернуть винт обратно от себя и направитель сместится влево

## Дополнительные приспособления

### Лапка для молнии-”невидимки”

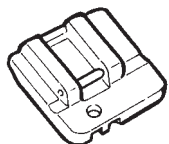

Прорезь под молнию должна быть отделана аккуратно по кромке в стык.

Выполня-  
емая  
строчка

**▲ ВНИМАНИЕ:** Перед заменой лапки убедиться, что машина отключена.

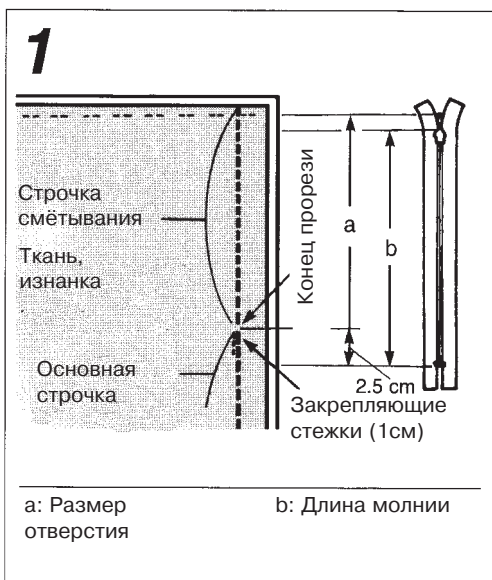

■ Проверить размер прорези под молнию. Установить стандартную лапку типа (А).

Сложить лицом к лицу две половинки ткани. Сметать ткани от кромки до конца прорези. На конце прорези сменить длину стежка на 2 мм и на длине 1 см выполнить закрепочную строчку при обратной подаче. Аккуратно открыть припуск на шов.



■ Положить молнию на ткань так, чтобы её центр совпал с центром шва. Положить картонку между припуском на шов и основной тканью. Вручную сметать обе стороны припусков и краёв молнии. Закончив смётывание, убрать картонку.

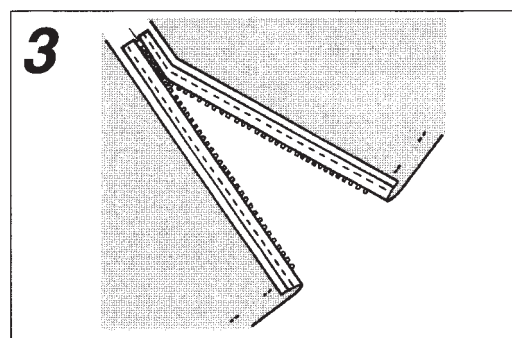

■ Распутать строчку смётывания до низа прорези, как показано на эскизе, представляющем шаг 1. Затем открыть молнию.

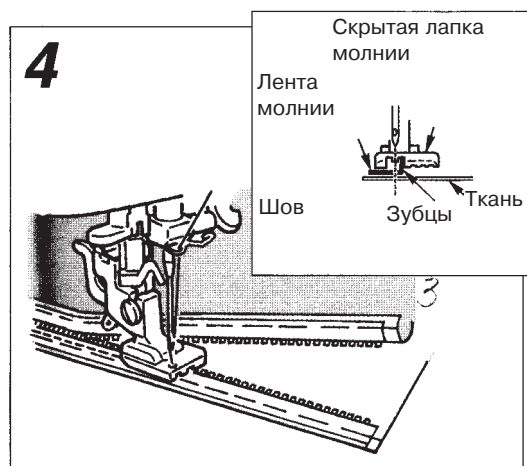

■ Выровнять зубцы молнии с желобком лапки, пришивать молнию у самых зубцов от самого конца прорези, поднимая зубчики пальцами.

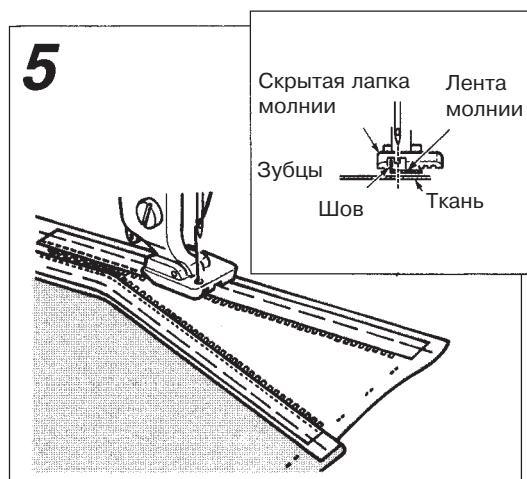

■ Пришить остальную полоску молнии на другой стороне припуска шва таким же образом. (Нижняя часть полоски молнии, расположенная под низом прорези, останется без строчки на припуске).

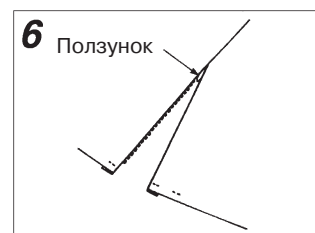

■ Вывести ползунок на лицевую сторону ткани.

## Лапка для выметывания петли вручную

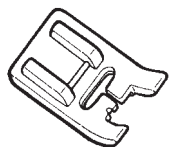

Выполня-  
емая  
строчка

Эта лапка применяется для выполнения петель на тяжёлых материалах, жёстких поясах.

**▲ ВНИМАНИЕ:** Перед заменой лапки убедиться, что машина отключена.

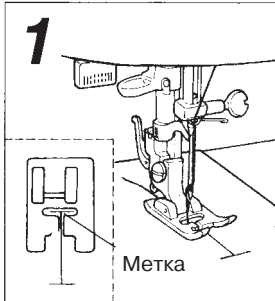

■ Нанести метку на ткань для размещения петли, опустить лапку так, чтобы метка размещалась по центру отверстия под иглу.



■ Опустить петельный рычаг.

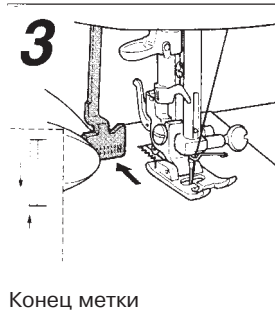

■ Когда игла достигнет конца метки, слегка нажмите петельный рычаг к задней части машины.

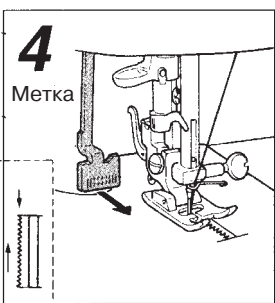

■ Когда игла подойдёт к началу метки, слегка потянуть петельный рычаг к фронту машины.

· Машина сразу начнёт линейную строчку на правой кромке петли.

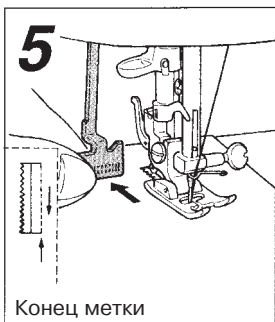

■ Когда игла подойдёт к концу метки, слегка нажмите петельный рычаг к задней части машины.

· Машина начнёт выполнять зигзаг-строчку на правой кромке петли.

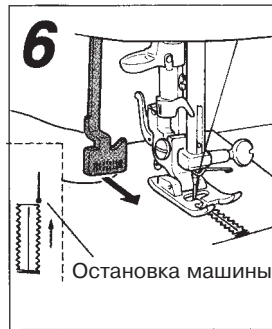

■ Когда игла достигнет начала метки, слегка потяните петельный рычаг к фронту машины и машина начнёт обрабатывать кромку на быстром ходу и затем остановится.

### ПРЕДОСТЕРЕЖЕНИЕ

Следить за тем, чтобы ткань не задела петельный рычаг. Если это случится по ошибке, режим обработки сменится на выполнение закрепки.

## Лапка для подгибки края

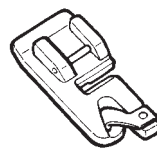

Выполня-  
емая  
строчка

Край материала обтачивается с подгибкой его под материал. Применяется для отделки низа сорочек, блузок, кромок платков и т.д.

**▲ ВНИМАНИЕ:** Перед заменой лапки убедиться, что машина отключена.

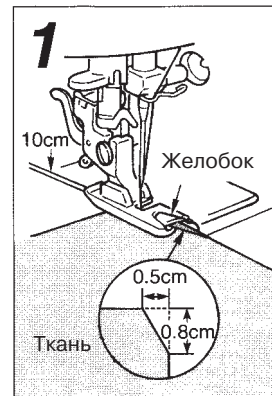

■ Подрезать угол детали, чтобы удобнее было работать. Вставить ткань в спиральную канавку лапки и держать до подхода иглы.

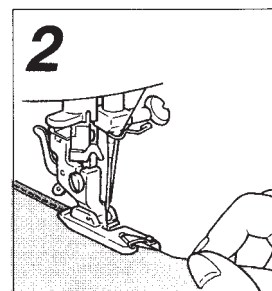

■ Оттягивая концы игольной нити, повернуть на 3-4 оборота от руки шкив машины для проводки ткани в лапку.



## Лапка для лёгкой подачи материала (шагающая лапка)

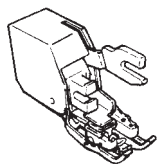

Выполня-  
емая  
строчка

Обычно эта лапка применяется для материалов ( как трикотаж, джерси, искусственная и натуральная кожа) труднотранспортируемых машиной. Обеспечивает надёжную подачу, улучшает вид строчки.

**⚠ ВНИМАНИЕ:** Перед заменой лапки убедиться, что машина отключена.

### 1 Стержень прижимной лапки

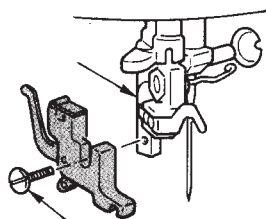

Зажимной винт лапки

### ■ Снять держатель прижимной лапки.

Поднять стержень лапки, вывернуть стяжной винт и снять держатель.

### 2 Передаточный рычаг

Зажимной винт лапки



Винт крепления иглы

### ■ Установить спецлапку на машину.

Повернуть вилкообразную часть передаточного рычага вокруг иглодержателя, подвести к стержню лапки и осторожно затянуть винт стяжной лапки.

· Установить скорость работы машины в интервале от низкой до средней.

## Лапка с тефлоновым покрытием

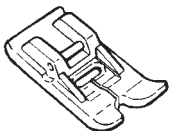

**⚠ ВНИМАНИЕ:** Перед заменой лапки убедиться, что машина отключена.

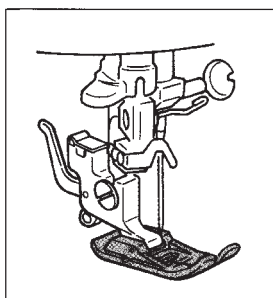

■ Тефлон обеспечивает чистую поверхность. Такая лапка предпочтительна для труднотранспортируемых материалов ( кожа, виниловые изделия, джерси).

## Приспособление для оппликации и квилтинга

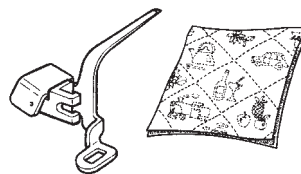

Выполня-  
емая  
строчка

**⚠ ВНИМАНИЕ:** Перед заменой лапки убедиться, что машина отключена.

### 1 Стержень прижимной лапки

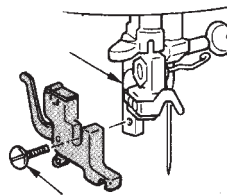

Винт крепления лапки

### ■ Снять держатель лапки.

Поднять стержень лапки, вывернуть стяжной винт и снять держатель.

### 2

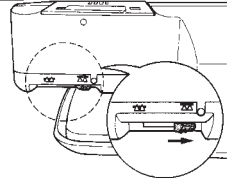

### ■ Установить ползунок в положение “Нет подачи” (NO)

### 3

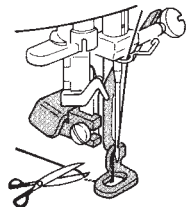

### ■ Установить лапку для аппликации (квилтинга).

## Замена лампочки (Как снять переднюю панель)

### ▲ ВНИМАНИЕ:

- Перед заменой лампочки убедиться, что вилка извлечена из розетки.
- Для приобретения лампочки обратитесь к местному дилеру
- После работы машины лампа остаётся горячей.

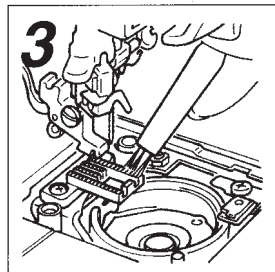

- Поставить на место шпуледержатель.  
[A]: Обратить внимание на метки в виде стрелок при сборке узла.

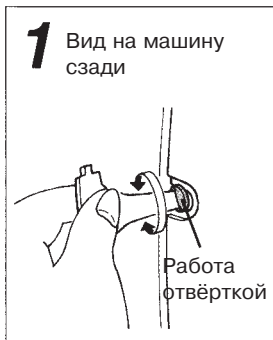

- Ослабить винт на задней стороне машины. Сдвинуть и снять крышку.

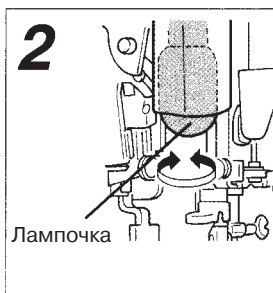

- Повернуть и извлечь лампочку. Вставить новую.

## Обслуживание. Чистка.

### ▲ ВНИМАНИЕ:

Перед обслуживанием и чисткой машины убедиться, что вилка извлечена из розетки сети.

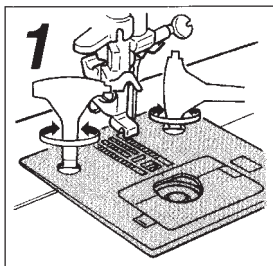

- Снять игольную пластину.  
Сначала снять иглу и прижимную лапку, а затем - игольную пластину.

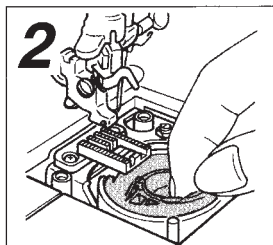

- Вынуть шпуледержатель.

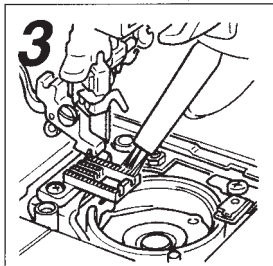

- Очистить пыль и грязь.  
Вычистить место между зубчиками рейки и игольной пластины, используя щётку.

## Устранение неисправностей

При неисправности следуйте этим инструкциям.

Если неисправность не устранена, информация ниже может быть полезна.

Неисправность	Причина	Устранение неисправности
Материал не подаётся	*У машины установлен режим намотки шпульки. *От руки не установлена длина стежка. *Уменьшен выход зубчиков рейки.	*Моталку сдвинуть влево *Установить длину стежка автоматическом или ручном режиме *Выключить опускание рейки
Сломалась игла	*Кривая игла или вставлена неверно. *Лапка не соответствует строчке соответствуют между собой нить, игла, материал.	*Заменить иглу новой и вставить правильно Установить нужную лапку *По ткани подобрать нить и иглу
Рвётся нить	*Неправильная заправка нити *Нить задета незаправленной деталью *Превышено натяжение нити *Кривая игла	*Перезаправить машину нитью *Проверить стержень катушки и нитенаправители *Отрегулировать натяжение нити *Заменить иглу новой
Обрыв челночной нити Пропуски стежков	*Неправильная установка иглы *Кривая игла *Неверно заправлена нить	*Правильно установить иглу *Заменить иглу новой *Перезаправить машину
Сбаривание	*Слишком натянута нить *Нить и игла не соответствуют ткани	*Отрегулировать натяжение нити. *Подобрать нить и иглу для данного материала
Спутывание ниток на изнанке	*Неправильно заправлена машина нитью	*Перезаправить нить на головке машины
Машина сильно шумит, трудно повернуть маховик	*В челноке грязь и очесы	*Вычистить челнок
При нажатии кн ПУСК машина не включается	*Моталка включёна *К машине подключена ножная педаль	*Сдвинуть моталку влево *Пустить машину ножной педалью или отключить ее!
Не поднимается шпульная нить	*Игла не встаёт в верхнее крайнее положение *Не до упора вставлена игла *По ошибке машина включена, когда опущен до отказа *При заправке иглы рычаг натяжения опущен вниз до упора	*Поворотом шкива поднять иглу вверх *Установить иглу правильно  *Слегка повернуть маховик от себя (обратно нормальному направлению)

## Технические данные

Параметры	Значения параметров
Габариты головки	410 x 300 x 180 мм
Габариты в сборе	440 x 305 x 215 мм
Вес	7.3 кг; 8.4 кг – в сборе
Параметры сети	220-230 В; 100 Вт; 50 – 60 Гц
Параметры лампы освещения	240 В; 15 Вт.



**JUKI®**

**JUKI CORPORATION**

8-2-1, KOKURYO-CHO,  
CHOFU-SHI, TOKYO 182-8655, JAPAN

**PHONE** : 03(3480)5034

**FAX** : 03(3480)5037

Copyright © 2002 JUKI CORPORATION.  
All rights reserved throughout the world.



По вопросам приобретения или с целью консультации  
вы можете обращаться по телефону: (495) 989-22-97  
или по e-mail: [info@krung.ru](mailto:info@krung.ru)

Также предлагаем вам посетить  
наш информационный сайт  
[www.krung.ru](http://www.krung.ru)