



Данную инструкцию для вас  
предоставила компания **Крунг**

[www.promelectroavtomat.ru](http://www.promelectroavtomat.ru)

## ВЯЗАНИЕ ПО ВЫСТОЙКАМ

(РАДАР) КР 7

## СОДЕРЖАНИЕ

Название и назначение основных частей	1
Приводности	2
Выбор листа выкройки	3
Как установить радар	6
Как пользоваться радаром	7
Руководство по вязанию	15
A-1 Женский пуловер	15
A-2 Женский пуловер с рукавом реглан	25
A-3 Женский джемпер	25
A-4 Женский пуловер с французским рукавом	26
A-5 Юбка	26
A-6 Женские брюки	27
B-1 Мужской пуловер	15
B-2 Мужской пуловер с рукавом реглан	25
B-3 Мужской джемпер	28
B-4 Мужской жилет	29
C-1 Джемпер для девочки	29
C-2 Джемпер для мальчика	30
C-3 Джемпер детский	29
C-4 Платье для девочки	30
C-5 Пальто для ребенка	32
C-6 Детские брюки	34
C-7 Штанчики для ребенка	34
Как сделать выкройку большого размера	35
Если связано не правильно	36

## НАИМЕНОВАНИЕ И НАЗНАЧЕНИЕ ОСНОВНЫХ ЧАСТЕЙ

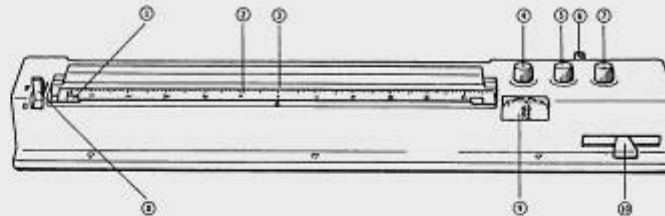

- |                          |  |
|--------------------------|--|
| 1. Замок лезвий          |  |
| 2. Шкала для лезвий      | Выберите лезвие с тем же номером, что и плотность вязки (кол-во петель) на образце |
| 3. Щель для выкройки     | Вставьте выкройку  |
| 4. Шкала числа рядов     | Выберите номер на шкале соответствующий плотности (кол-во рядов) на образце        |
| 5. Ручка подачи          | Этой ручкой двигайте выкройку вперед и назад.                                      |
| 6. Выбравший рычаг       | Выбирает полотно в соответствии с выкройкой.                                       |
| 7. Ручка изменения       | В соответствии с плотностью образца изменит позицию на 30-60 или 61-120            |
| 8. Рычаг для выкройки    | Оттяните рычаг на себя и выкройка будет свободно двигаться                         |
| 9. Шкала плотности рядов | Показывает плотность, установленную в соответствии с плотностью образца            |
| 10. Рычаг подачи         | Каретка при вязании осуществляет подачу выкройки                                   |

ПРИНАДЛЕЖНОСТИ

Карта выкройки

28 шаблонов представляют 17 различных выкроек в половину размера (см.стр.3)

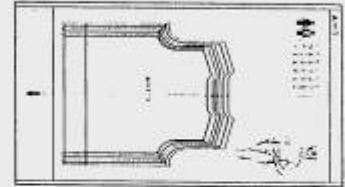

Линейки калибровочная

Приложен набор из 15 калибровочных линеек. Эти линейки пронумерованы Н1 - Н15 и соответствуют пластины выки (коп-во петель) образца см.табл.



Шкала N	N1	N2	N3	N4	N5	N6	N7	N8	N9	N10	N11	N12	N13	N14	N15
Размер петель	9	11	13	15	17	19	21	23	27	31	36	39	43	47	51
	9.5	11.5	13.5	15.5	17.5	19.5	21.5	24	28	32	36	40	44	48	52
	10	12	14	16	18	20	22	25	29	33	37	41	45	49	53
	10.5	12.5	14.5	16.5	18.5	20.5	22.5	26	30	34	38	42	46	50	54

виды выкройки

Выбор выкройки по фасону

Прежде всего выберите фасон изделия.

Данная таблица дает Вам полный выбор

\* Пользуясь этими выкройками Вы сможете выбрать изделие.

фасон	N выкройки	Страница
Женский пуловер	A-1	1,2,3
Женский пуловер с рукавом реглан	A-2	4,5,6
Женский джемпер	A-3	7,8,9
Женский полувер с французским рук.	A-4	10,11
Жба	A-5	12
Женские браки	A-6	13,14,15,16
Мужской пуловер	B-1	17,18,19
Мужской пуловер с рукавом реглан	B-2	20,21,22
Мужской джемпер	B-3	23,24,25
Мужской жилет	B-4	26,27
Джемпер для девочки	C-1	28,29,30
Джемпер для мальчика	C-2	31,32,33
Джемпер детский	C-3	34,35
Платье для девочки	C-4	36,37
Пальто для ребенка	C-5	38
Летние браки	C-6	39
Штанчики для ребенка	C-7	40



## КАК УСТАНОВИТЬ РАДАР

Вставьте радар отверстиями А на гайки машины В и подвиньте радар от себя

## Примечание:

Если в Вашей машине всего две гайки, воспользуйтесь двумя отверстиями радара. Радар можно устанавливать как слева, так и справа.

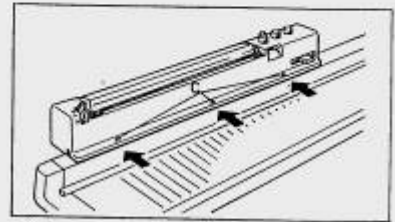
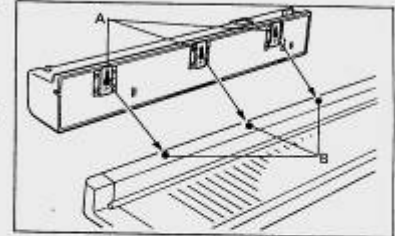

- 6 -

## КАК ПИЛЬЗОВАТЬСЯ РАДАРОМ

1. Снимите образец как сказано в инструкции к машине.

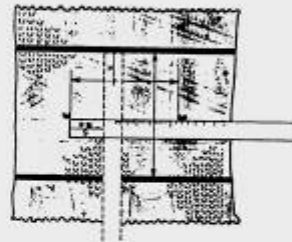

2. В соответствии с Вашей выкройкой установите калибровочный рычаг А на 1/1 или 1/2. Длина выкройки соответствует размеру 1/2, поэтому установите рычаг на 1/2 (при использовании выкройки 1/1 см. стр. 35)

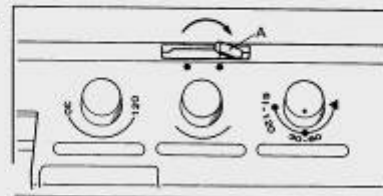

3. Установите калибровочную линейку в соответствии с плотностью образца. (Если в образце он был равен 17, выберите линейку с N 17)



- 7 -

4. Вставьте калибровочную линейку в щель для нее под зажим "B", так чтобы правый край линейки находился слева. Центр должен совпадать с отметкой "C" в центре ролика.

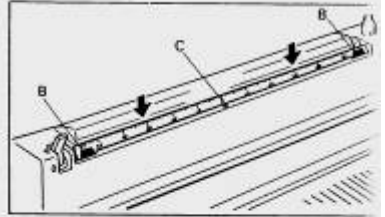

5. Установка номера ряда.

Установите ручку изменений (7) на отметку ◀. Ручкой (4) установите на шкале номер, соответствующий плотности образца (кол-во рядов). Номер показывает красная стрелка на шкале.

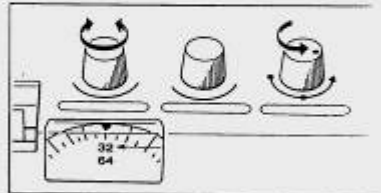

**ВАЖНО:**

Прежде чем установить номер ряда, убедитесь, что ручка изменений (7) установлена на ◀.

- \* Если плотность рядов меньше нижнего предела (38 рядов), выберите номер выше больший. (Например если по образцу плотность вязки 23 ряда на 10 см, поставьте на шкале 46)

При вязании толстых изделий используйте питающие рычаги с обеих сторон нарезки.

При вязании стандартного или тонкого полотна установите вспомогательный питающий валок.

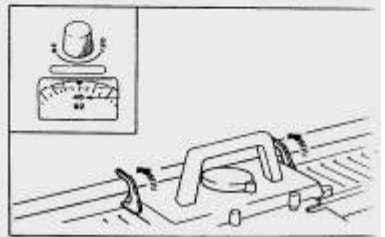

— 8 —

**6. УСТАНОВКА РУЧКИ ИЗМЕНЕНИЯ**

- \* Когда плотность образца меньше 60 рядов установите ручку на 38-60 и читайте номер ряда на верхней шкале.
- \* Когда плотность образца больше 60 рядов установите ручку на 61-120 и читайте номера на нижней шкале.

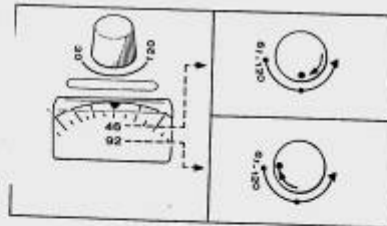

**7. УСТАНОВКА ВЫКРОЙКИ**

Установите рычаг "D" на отметку ▲. (Держатель выкройки открыт)

Введите калибровочную выкройку в щель для выкроек в направлении, указанном стрелкой.

- \* Если щель слишком узкая, сдвиньте линейку, вставьте выкройку и поставьте линейку на место.

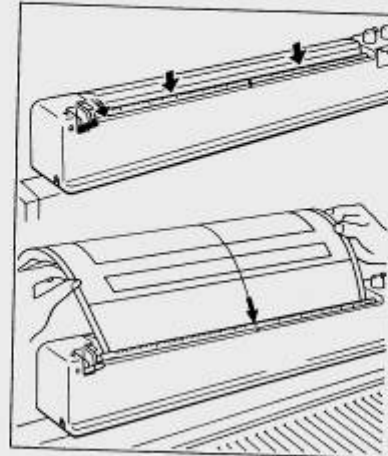

— 9 —

- Вставьте выкройку на 5-6 см, верните рычаг "0" на отметку ▼. Вручную поворачивая ручку подачи выкройки в направлении "F" до тех пор, пока слева покажется выкройка.

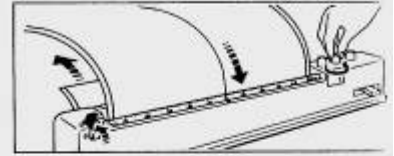

- Верните рычаг "8" на отметку ▲. Держа оба конца выкройки совместите их так, чтобы они были параллельны ролару.

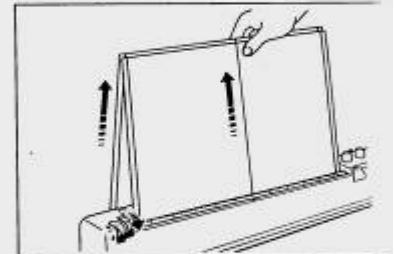

- Установите выкройку совместив центральную полосу с отметкой "0" на лентке и верните рычаг на отметку ▼.

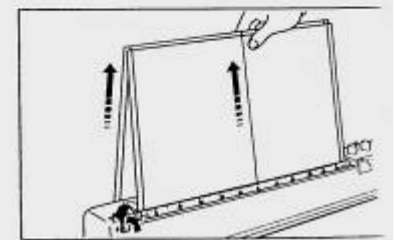

- 10 -

\* Проверьте установку центра.

- Вращая ручку "5" в направлении "R" верните выкройку к началу (линии E). Установите выкройку так, чтобы линия E была параллельна лентке.

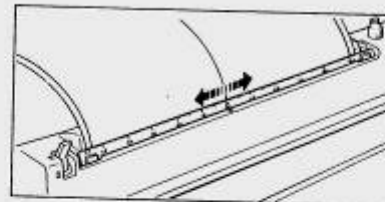

#### 7. Как пользоваться левой контур

- Определите кол-во петель для вязания изделия. Кол-во петель соответствует цифре на лентке. (Если левая контур находится между цифрами, округлите в большую сторону)
- На лентке установите кол-во петель, соответствующее числу на лентке с обеих сторон от центра "0".

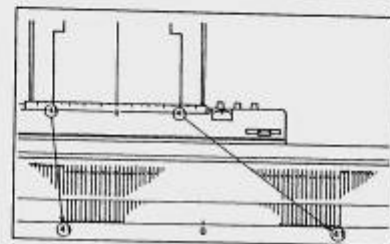
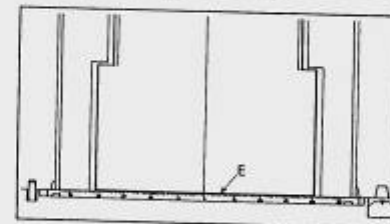

- 11 -

- Установите ручку изменной (7) на отметку  $\blacktriangleleft$ , чтобы выкройка не сдвигалась. Провяжите первый ряд бросовой нитью со шнуром.

- Опять установите ручку (7) в нужное положение (30-60 или 61-120) и провяжите ряд основной нитью. С каждым провязанным рядом выкройка сдвигается на 1 ряд.

\* Вертикальную линию контура вяжите без изменения кол-ва петель.

Основные приемы для придания контура

#### УВЕЛИЧЕНИЕ

Сейчас с правой стороны машины 61 петля. При движении выкройки в точке пересечения контура с левой нитью число. Надо уменьшить кол-во петель в соответствии выкройкой т.е. на 6 петель. Мы получим 55 петель.

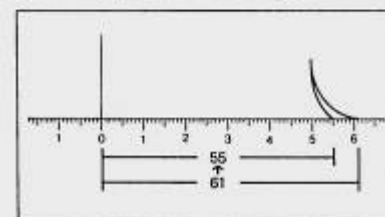
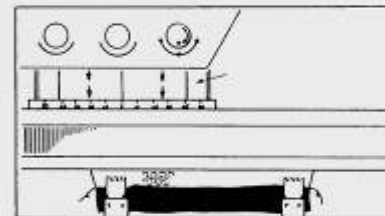
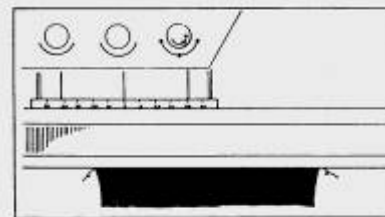

- 12 -

#### УВЕЛИЧЕНИЕ

Сейчас с левой стороны машины 35 петель, по мере продвижения выкройки изменилось число петель на 1. Увеличив число петель на изделии на 1, получим 36 петель.

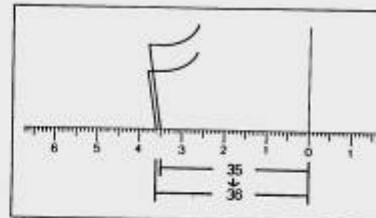

#### ЧАСТИЧНОЕ ВЯЗАНИЕ С УМЕНЬШЕНИЕМ КОЛ-ВА РЯДОВ

Сейчас на правой стороне машины на рис.В 45 петель. По мере движения выкройки меняются (вдвигаются) на точку пересечения контура выкройки и линейки. Сдвиньте 5 нгп в позицию Д на противоположной от каретки стороне, оставив 40 петель в позиции "в".

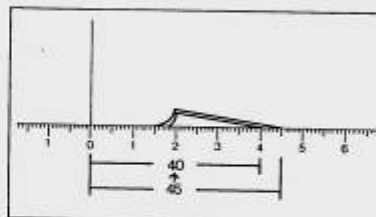

#### ЧАСТИЧНОЕ ВЯЗАНИЕ С УВЕЛИЧЕНИЕМ КОЛ-ВА РЯДОВ

Сейчас на правой стороне от центра (С) в позиции Д 22 нгп. По мере движения выкройки необходимо вязать другое кол-во петель. Верните 13 нгп на позицию Д в позицию С (или В), оставив 9 петель в позиции Д.

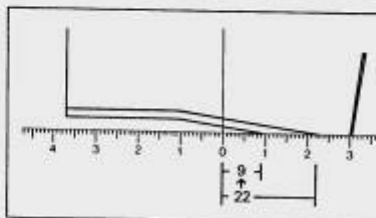

- 13 -



**ВЯЗАНИЕ ГОРЛОВИНЫ**

У горловины разделите вязание на 3 части: правую "а", центральную "в" и левую "с" и работайте с каждой отдельно, одновременно вывязывая плечи.

**Каретка справа.**

Поставьте иглы частей "в" и "с" в положение Д. Вязите правую часть "а". Следуя контуру выкройки свяжите вязание с помощью бросовой нити.

Верните выкройку на начало вязания горловины, установите ручку (7) на отметку  $\blacktriangleleft$  и свяжите центральную часть "в" с помощью бросовой нити.

Поставьте каретку с правой стороны, установите ручку (7) в исходное положение и вязите часть "с" следуя контурной линии.

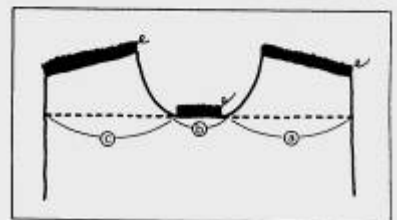
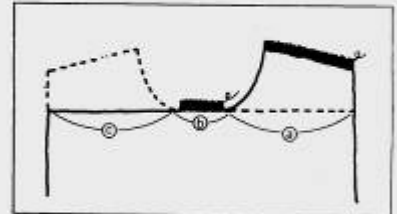
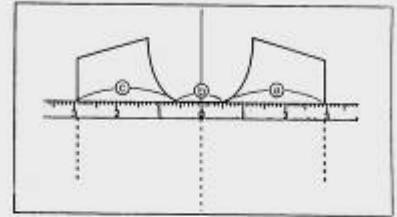

— 14 —

**РУКОВОДСТВО ПО ВЯЗАНИЮ**

Информация, данная на каждой выкройке.

1. Номер фасона
2. Номер выкройки
3. Таблица измерений
4. Размер выкройки
5. Номер частей выкройки
6. Центральная линия  
(Для правильной установки листа выкройки)
7. Вертикальная линия стандарта
8. Горизонтальная линия стандарта
9. Стрелка, показывающая направление движения выкройки.
10. Линия стега

Советуем связать женский или мужской пуловер, т.к. их вязка требует всех основных навыков, которые необходимы для вязания.

Инструкции, данная после отметки **Р** используется при вязании с перфоратором.

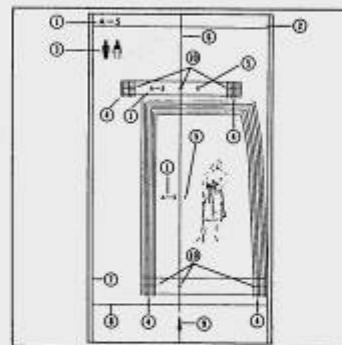

— 15 —

## СТЕЖКА - Вязка 1

Установите выкройку стевки

1. Сложите резинку 1x1 (поinstr.-к приставке)

**[P]** Введите перфоратор и установите стоп-ножку на отметку ●. Провяжите 1 ряд чулочной вязкой. Установите ручку выбора узора на выбранную позицию и поставьте стоп-ножку в положение ▼.

2. Сложите правую часть

3. Вставьте пробы пряжей уменьшений.

4. Вставьте плечи и горловину частично вязанием.

**[P]** Заметьте номер ряда на перфораторе.

5. 5<sup>н</sup> - Если каретка справа, держите петли на части \* (Рис.1) и вставьте сначала часть 5, плавящая горловину и плечо одностороннюю.

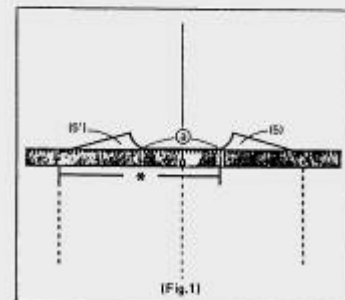
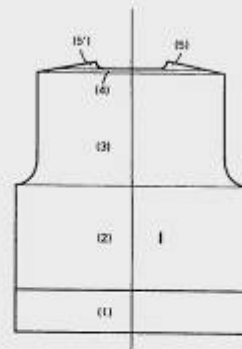

(Fig.1)

- 16 -

- Сложите правое плечо на бросовую нить. Поставьте освобожденные иглы в заднее нерабочее положение (А).

**[P]** Верните перфоратор на отмеченный номер ряда и установите стоп-ножку на ●.

- Верните выкройку на левую часть горловины и установите ручку (7) на ◀.

- Верните иглы части "а" в положение В. Отметьте центр (О).

- Сложите петли части "а" на бросовую нить (Рис.3)

- Сложите освобожденные петли в положение А.

- Переведите каретку на правую сторону полотна.

**[P]** Установите стоп-ножку на ▼, а ручку выбора узора на тип основной вязки.

- Установите ручку (7) в первоначальное положение.

- Провяжите часть 5<sup>н</sup> также, как часть 5

- Сложите левое плечо на бросовую нить.

\* Если каретка находится слева от изделия при начале вязания горловины, сначала вяжите часть 5<sup>н</sup>.

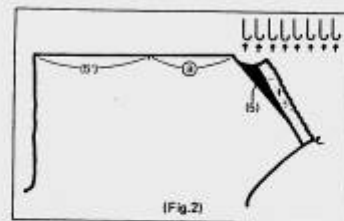

(Fig.2)

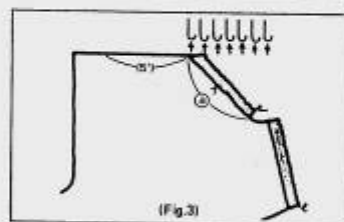

(Fig.3)

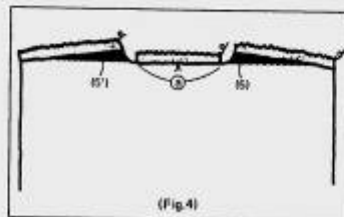

(Fig.4)

- 17 -

ПЕРЕД - Выкройка II

Установите выкройку перед.

1-3 Вставьте до края горловины также как спину.

**P** Заметьте номер ряда перфокарты

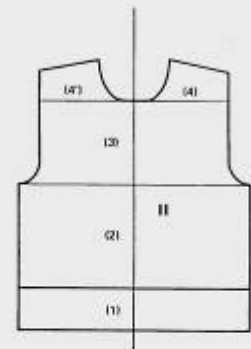

4, 4\* Если каретка находится справа от полотна, петли части \* в нерабочем положении. Двигается часть 4 как описано выше (Рис.5)

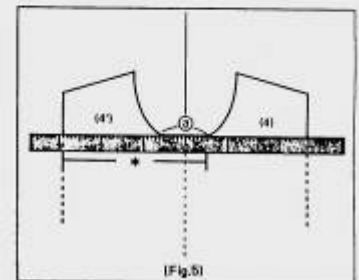

- 18 -

- Сдвиньте часть "4" на бросовую нить (Рис.6)

**P** Верните перфокарту на отмеченный номер ряда. Установите стоп-кнопку на ● .

- Верните выкройку на начало горловины и установите ручку (7) на ◀ .

- Отметьте центр горловины (0)

- Сдвиньте часть "а" на бросовую нить (Рис.7)

- Сдвиньте каретку на правую сторону вязания.

**P** Установите стоп-кнопку на ▼ , а ручку выбора узора на тип основной вязки.

- Установите ручку (7) в первоначальное положение.

- Вставьте (4\*) также как 4

- Закончите бросовой нитью.

\* Если каретка находилась слева от полотна, вставьте сначала 4\* часть.

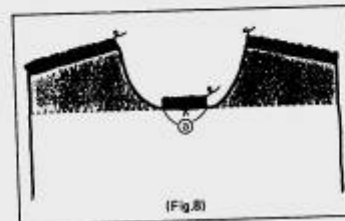
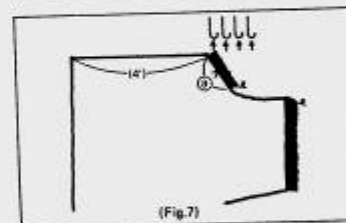
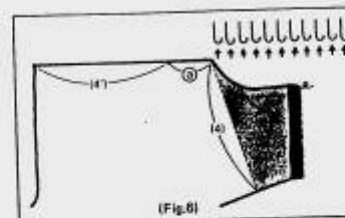

- 19 -

РУКАВ – выкройка III (оба одинаковые)

Установите выкройку рукава.

1. Установите ручку (7) на ◀ .
    - Сложите несколько рядов бросовой нитью и 1 ряд шнуром.
    - Поверните ручку (7) в исходное положение.
  - Установите перфокарту и провяжите 1 ряд.
    - Вяжите по выкройке прибавляя петли с обеих сторон одновременно.
  2. - Вяжите охват рукава уменьшением петель.
    - Отметьте середину рукава контрастной нитью и свяжите оставшиеся петли (Рис.9)
- Отутюжьте все части изделия.

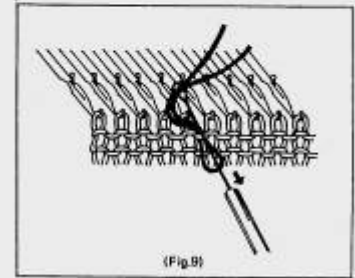
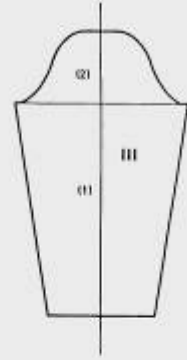

— 20 —

МАЖЕТА – выкройка IV (оба одинаковые)

Установите выкройку мажета.

- Свяжите резинку без прибавления петель.

Соединение мажета и рукава

- \* Когда Вы вяжете из нормальных или тонких ниток
  - Изнаночной стороной к Вам навесьте петли рукава на иголки мажета (Рис.10)
  - Свяжите 1 ряд основной кареткой установив плотность 8-10 и закройте петли используя толкатель или ручную.
- \* При вязании толстой нитью
  - Изнаночной стороной к Вам равномерно навесьте петли рукава на иголки мажета (Рис.11)
  - Переведите иглы в положение Д.
  - Закройте петли вручную.

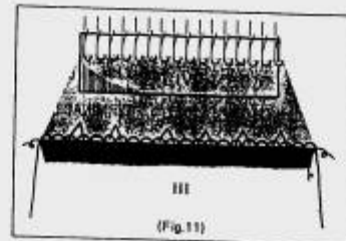
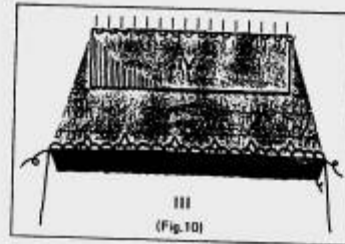

— 21 —

**ВЫКОЛКА У-ОБРАЗНОГО ВОРОТНИКА**

- Сшейте правое плечо.
- Установите выколку в ролик
- Сшейте резинку.

**СОЕДИНЕНИЕ ГОРЛОВИНЫ С ИЗДЕЛИЕМ**

Соединение деталей изделия на машине см. стр.68 инструкции машины SK-280

- Перенесите петли с приставки на машину.
- \* Когда выжете из тонких ниток
- Изделие повернуто изнанкой к Вам.
- Равномерно навесьте изделие на иглы горловины. (Рис.12)
- Провяжите 1 ряд основной нитью
- Сшейте петли с помощью каретки SC-3
- \* Если нить толстая
- Поставьте иглы в положение Д.
- Повернув изделие изнаночной стороной к себе, подхватите дежуром петли последнего ряда и повесьте их на крючки игл.
- Верните иглы обратно в положение В. Петли, наложившиеся за язычками соскользнут с игл и провяжут через те петли, что висят на крючках. (Рис.13)
- Сшейте 1 ряд на 18 плотности и сшейте петли с помощью каретки SC-3

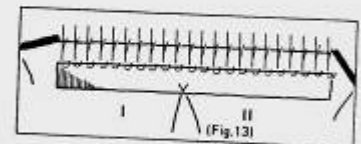
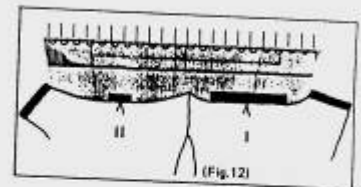
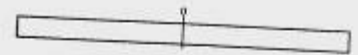
**СБОРКА ИЗДЕЛИЯ**

- Сшейте левое плечо как правое.
- Сшейте боковые швы, швы рукавов, горловину
- Выверните изделие наизнанку и вшейте рука в пройму
- Отутюжьте изделие.

- 22 -

**ВЫКЛЕННИЕ ПЕТЛИ ДЛЯ ПУГОВИЦ  
ВРУЧНУЮ НА ГОТОВОМ ИЗДЕЛИИ**

1. Повернув изделие лицевой стороной к себе, захватите крючком петлю с изнанки на месте, намеченном для петли и вытяните нить. Вставьте карандаш или кончик пальца в образовавшееся отверстие, чтобы расширить его в достаточной мере.
2. Проденьте рабочую нить в ушко швейной иглы. Присядьте нитью верхней край петли, затем пропустите иглу под вытянутой нитью, введя ее в изделие с изнаночной стороны.
3. Обвяжите петлю по кругу.



- 23 -

**НАБОР ЛЕТЕЛЬ СПОСОБОМ ОБКРУЖИВАНИЯ ИГЛ РАБОЧЕЙ НИТКОЙ**

1. Наберите петли вспомогательной нитью и свяжите несколько рядов. Каретка слева. Провяжите 1 ряд шуром А.

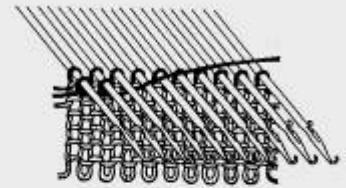

2. Вдвигайте все рабочие иглы в положение Д. Начиная с крайней левой иглы, обвейте рабочей нитью стержни всех игл последовательно в направлении против часовой стрелки. Заправьте основную нить в натяжители.

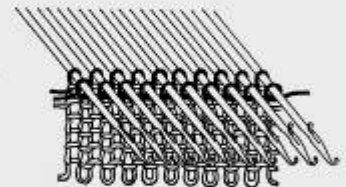

3. Установите оба иглоотводящих рычага в положение П и продолжайте вязать.

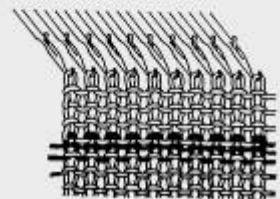

\* Выполнив 6-7 рядов рабочей нитью, вытяните шур, отделите вспомогательную нить от полотна. Такой метод позволяет получить закрытый ряд начала вязания.

— 24 —

**А-2 ЖЕНСКИЙ ПУЛОВЕР С РУКАВОМ РЕГЛАН  
В-2 МУЖСКОЙ ПУЛОВЕР С РУКАВОМ РЕГЛАН**

Спина - выкройка 1, перед - П,  
рукава - правый и левый - Ш,  
манжет - 1У, горловина - У.

- Свяжите спину и перед следуя контурным линиям выкройки.
- Свяжите один рукав по контурной линии выкройки, а другой от шпик-пунктирной линии по контуру В.
- Свяжите все части изделия и отутюжьте.
- Соедините манжеты с рукавом.
- Соедините 3 шва реглана, кроме заднего левого шва \*.
- Свяжите горловину по выкройке и пришейте ее.
- Сшейте шов реглана \* и все остальные швы.

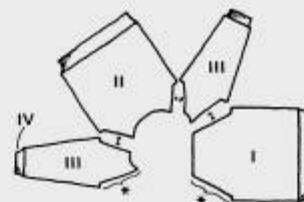

**А-3 ЖЕНСКИЙ ДЖЕМПЕР**

Спина - выкройка 1, перед - П,  
рукава - Ш, манжет - 1У,  
горловина - У.

- Спину, перед и рукава свяжите по контурным линиям выкройки.
- Планка должна быть двойной длины (отметьте среднюю планку.)
- Свяжите все детали и отутюжьте их.
- Свяжите манжет и соедините его с рукавом.
- Сшейте оба плеча.
- Свяжите планку и соедините ее с полочками и горловиной.
- Сшейте боковые швы и швы рукавов.
- Вшейте рукава.
- Сделайте петли, как показано на стр.23
- Пришейте пуговицы.

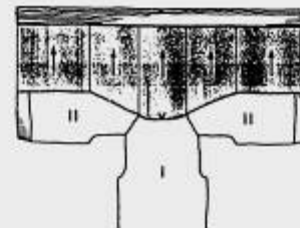

— 25 —

## А-4 ЖЕНСКИЙ ПУДВЕР С ФРАНЦУЗСКИМ РУКАВОМ

Спинка - выкройка I, перед - II,  
горловина - III, проймы - IV.

- Спинку, перед и рукава шьют по контурам левых выкроек.
- Сшейте все детали и отутюжьте их.
- Сшейте правое плечо.
- Сшейте планку горловины.
- Сшейте пройму.
- Сшейте боковые швы.

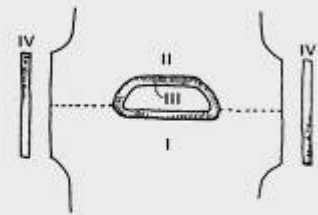

## А-5 КУБА

Куба - I, пояс - II

- Начало вязания описано на стр.24
- Сшейте 2 детали по выкройке I, сделайте отметки на местах стыба.
- Сшейте еще 2 детали в зеркальном отражении (Рис.1)
- Отутюжьте все детали.
- Сшейте передний и задний швы юбки
- Вставьте выкройку пояса в реалар.
- Вышейте нужное кол-во игл в рабочее положение В.
- Оденьте петли верхнего ряда юбки на рабочие иглы, равномерно распределите их.
- Сшейте пояс.
- Оденьте петли первого ряда пояса на соответствующие иглы машины.
- Провяжите 1 ряд и закройте петли.
- Сшейте вторую половину пояса также как и первую.
- Сшейте боковые швы.

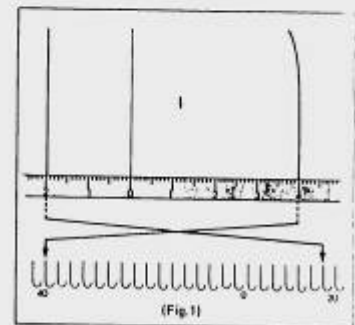

— 26 —

- Оставьте 1 шов на поясе открытым для вдевания резинки. (Рис.2)
- Вденьте резинку.
- Подверните подол юбки по отметке подгиба и подшейте его.

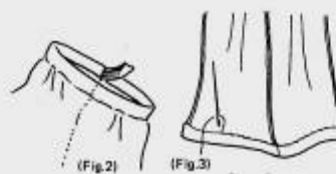

## А-6 ЖЕНСКИЕ БРИДЖИ.

I- задняя половина бридж, II- передняя  
половина бридж, III- пояс спинки, IV- пояс  
переда.

- Сшейте задние и передние половины бридж.
- Отметьте левую подгибку.
- Сшейте все детали и отутюжьте изделие.
- Соедините центр переда и зада булавками (Рис.1)
- Введите выкройку задней части пояса в реалар и установите нужное кол-во игл.
- Навесьте петли задней части бридж, равномерно распределите их на иглах машины.
- Сшейте пояс.
- Оденьте петли первого ряда пояса на соответствующие иглы машины.
- Провяжите 1 ряд и закройте петли.
- Сшейте вторую половину пояса также как и первую.
- Сшейте все швы.
- Оставьте 1 шов на поясе открытым для вдевания резинки. (Рис.2)
- Вденьте резинку.
- Подверните по отметке подгибка и подшейте

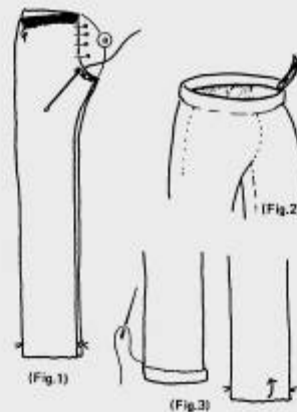

— 27 —

**В-3 МУЖСКОЙ ДЖЕМПЕР С ПЛЕЧАМИ В ВИДЕ СЕДЛА.**

Спина - I, Перед - II, Рукава - III,  
Манжет - IV, Горловина - V

- Перед и спину связать по выкройке
- Рукав вязать по выкройке
- Второй рукав вязать до горизонтальной линии по той же выкройке, передвинуть выкройку на горизонтальную линию правого рукава и довязать его.
- Осветите и отутюжьте все детали.
- Сложите манжеты и соедините их с рукавами.
- Осветите плечи как показано на рис.1
- Планка вяжется из двух частей как у женского джемпера - стр.25

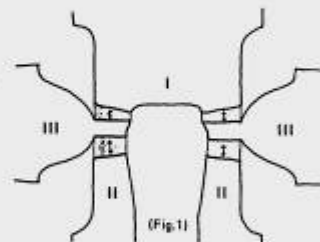

(Fig.2)

- 28 -

**В-4 МУЖСКОЙ ЖИЛЕТ**

Спина - I, Перед - II, Левая часть  
планки горловины - III, Правая - IV,  
Планка проймы - V.

- Спину и перед вязать по выкройке.
- Отутюжьте все детали.
- Осветите правое плечо.
- Сложите правую и левую части планок горловины.
- Пришейте планку к горловине.
- Осветите левое плечо.
- Сложите планки проймы (2 шт.) и пришейте их к пройме.
- Осветите боковые швы и швы горловины как показано на Рис.2 и отутюжьте.

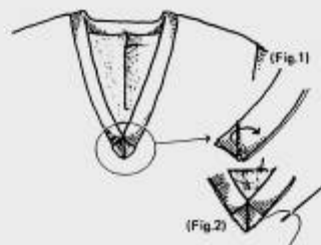

(Fig.2)

**С-1 ДЖЕМПЕР ДЛЯ ДЕВОЧКИ****С-3 ДЕТСКИЙ ДЖЕМПЕР**

Спина - I, Перед - II, Рукав - III,  
Манжет - IV, Планка горловины - V,  
Планка переда - VI

- Сложите спину, полочки и рукава по выкройке.
- Сложите обе передние планки.
- Отутюжьте все детали.
- Сложите манжеты соедините их с рукавами.
- Осветите оба плеча.
- Сложите планку горловины.
- Осветите боковые швы.
- Вшейте рукава.
- Сделайте петли как описано на стр.23.
- Пришейте пуговицы.

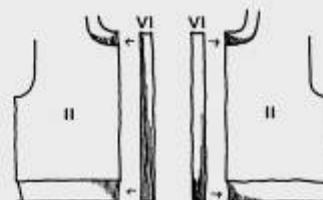

- 29 -



**С-2 ДЖЕМЕР С РУКАВОМ РЕТИН ДЛЯ МАЛЬЧИКА.**

- Спина - I, Полочка - II, Рукав - III,  
Манжет - IV, Передняя планка - V.
- Свяжите спинку и обе половинки по выкройке.
  - Свяжите оба рукава.
  - Свяжите двойную планку (Отметьте центр).
  - Отутюжьте все детали.
  - Сшейте 4 шва реглана и пришейте планку.
  - Сшейте боковые швы и швы рукавов.
  - Сделайте петли как описано на стр.23.
  - Пришейте пуговицы.

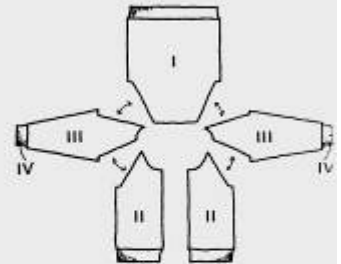
**С - 4 ДЕТСКОЕ ПЛАТЬЕ**

Юбка - I, Спинка - II, Перед - III,  
Рукава IY, IY' (плынный рукав),  
манжет Y, Y', планка горловины I1

- Свяжите заднюю часть юбки по выкройке сделав подгиб.
- Снимите юбку на бросовую нить.
- Установите выкройку спинки.
- Петли последнего ряда юбки равномерно распределите на иглах спинки (Рис.1)
- Свяжите спинку

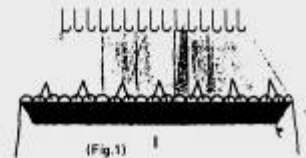

- 30 -

- Свяжите перед юбки и полочку.
- Свяжите рукава по выкройке.
- Отутюжьте все детали.
- Установите требуемое кол-во игл для вязания манжета в поз.В.
- Навесьте петли 1-го ряда рукава на иглы, равномерно распределив их.
- Свяжите манжет.
- \* При вязании тонкими нитками
- Навесьте петли 1-го ряда манжета на соответствующие иглы (Рис.2)
- Свяжите 1 ряд и закройте петли.
- \* При вязании толстыми нитями поставьте иглы из поз.В в поз.Д
- Навесьте петли 1-го ряда рукава на иглы, равномерно распределив их.
- Верните иглы обратно в положение В. Петли, находящиеся за язычками, соскользнут с игл и провяжутся через те петли, что висят на крючках.
- По выкройке планки горловины установите нужное кол-во игл в поз.В.
- Оденьте петли горловины, сделав подгиб плеча (Рис.4)



(Fig.2)

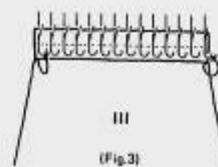

(Fig.3)

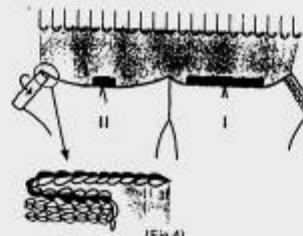

(Fig.4)

- 31 -

- Свяжите планку горловины как манжет.
- Подверните планку внутрь и пришейте ее (Рис.5)
- Сшейте бока и рукава, швейте рукава.
- Обметайте петли, пришейте пуговицы.

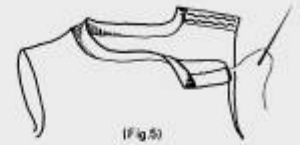

(Fig.5)

#### С - 5 ДЕТСКОЕ ПАЛЬТО

- Перед и спинка - I, верх спинки - П, верх переда - Ш, рукав 1У, планка горловины - У, планка переда VI.

- Свяжите нижнюю часть пальто, сделав подгиб по выкройке, снимите полотно на бросовую нить.
- Установите выкройку П и установите нужное кол-во игл в поз.В.
- Навесьте петли последнего ряда спинки на иглы, стоящие в поз.В (Рис.1) свяжите верхнюю часть спинки.
- Свяжите 2 передние части также как и спинку.
- Свяжите рукава по выкройке, сделав двойной манжет.
- Отутюжьте все детали.
- Сшейте оба плеча.

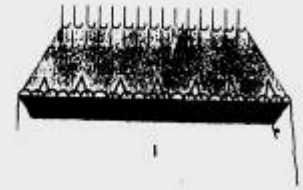

(Fig.1)

- 32 -

- Установите выкройку планки горловины и установите нужное кол-во игл в поз.В
- Петли горловины оденьте на иглы машин и свяжите планку.
- \* При вязании тонкими нитками
- Навесьте петли 1-го ряда планки на соответствующие иглы (Рис.2)
- Свяжите 1 ряд и закройте петли.
- \* При вязании толстыми нитками поставьте иглы из поз.В в поз.Д
- Навесьте петли 1-го ряда рукава на иглы, равномерно распределите их.
- Верните иглы обратно в положение В. Петли, находящиеся за язычками, соскользнут с игл и провяжутся через те петли, что висят на крючках.
- Установите выкройку передней планки, вяжите также как планку горловины, делая петли в отмеченных местах.
- Сшейте бока и рукава, швейте рукава.
- Обметайте петли и пришейте пуговицы.

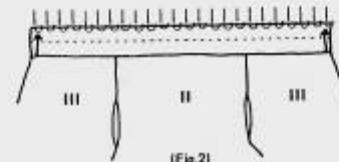

(Fig.2)

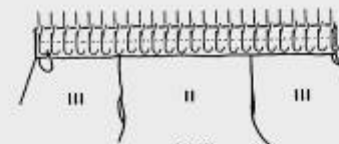

(Fig.3)

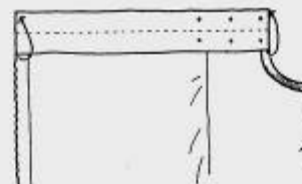

(Fig.4)

**С - 6 ШТАНИШКИ ДЛЯ РЕВЕНКА**

Перед и зад

- Свяжите двойной пояс, подогните его.
- Свяжите 1 деталь, следуя выкройке, а другую в зеркальном отражении (Рис.1), Закончите детали бросовой нитью.
- Свяжите манжет резинкой 1х1, наденьте петли последнего ряда деталей на манжет, равномерно распределив их.
- Закройте петли.
- Сшейте штанишки и вдените резинку.

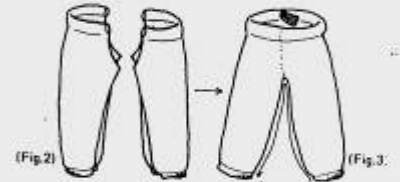
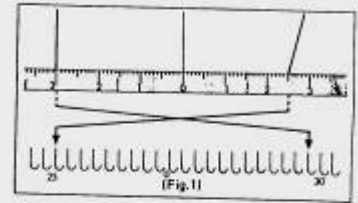
**С - 7 ВРЖКИ ДЛЯ ДЕТЕЙ**

Спинка - 1, Перед - П, кант - Ш.

- Свяжите зад и перед с двойным поясом.
- Линию шага вяжите частичным вязанием и снимите на бросовую нить.
- Отутюжьте детали.
- Сшейте переднюю и заднюю половинки трикотажным швом.
- Свяжите кант Ш резинкой 1х1, пришейте его к штанишкам.
- Вставьте резинку.



(Fig.1)

- 34 -

**ВЯЗАНИЕ ПО ПОЛНОЙ ВЫКРОЙКЕ**

1. Установите рычаг выбора на 1/1

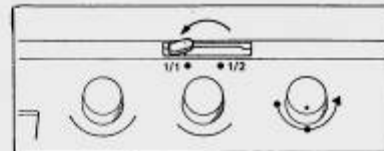

2. Так как шель для выкройки 33 см в ширину, начертите половину выкройки на бумаге для выкроек. Пользуйтесь линейкой слева как стандартными линиями.

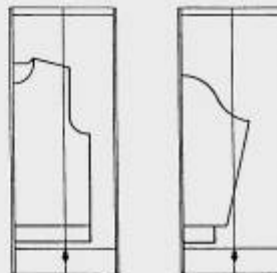

3. Количество рядов  
Т.к. рычаг выбора на 1/1 подает выкройку на полный размер, установите кол-во рядов также как для полного размера выкройки.

4. Шкала для линейки  
Т.к. линейки даны на 1/2 выкройки, приобретите линейки для выкроек 1/1.  
• Есть специальные линейки для полных выкроек.

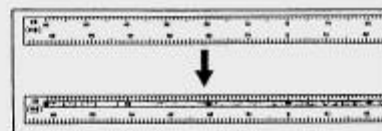

- 35 -

ЕСЛИ РЯД СВЯЗАН НЕВЕРНО.

- Если обнаружится, что ряд связан неправильно, верните выкройку на нужное кол-во рядов, считая желчки поворота ручки шкалы рядов в поз. R

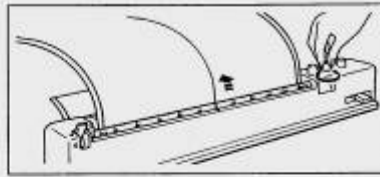

Рычаг выбора на 1/2

Верните выкройку на половину неправильно провязанных рядов	Ручка изменения 30 — 60	
Верните выкройку на половину неправильно провязанных рядов (Распускается четное кол-во рядов)	Ручка изменения 61 — 120	

Рычаг выбора на 1/1

Верните выкройку на удвоенное количество неправильно провязанных рядов	Ручка изменения 30 — 60	
Верните выкройку на число неправильно провязанных рядов (Распускается четное кол-во рядов)	Ручка изменения 61 — 120	



По вопросам приобретения или с целью консультации  
вы можете обращаться по телефону: (495) 989-22-97  
или по e-mail: [info@krung.ru](mailto:info@krung.ru)

Также предлагаем вам посетить  
наш информационный сайт  
[www.krung.ru](http://www.krung.ru)

[www.promelectroavtomat.ru](http://www.promelectroavtomat.ru)